

# GETTING STARTED? EASY.



ZWF824A5W2

<b>PT</b>	<b>Manual de instruções</b>	<b>2</b>
	Máquina de lavar	
<b>ES</b>	<b>Manual de instrucciones</b>	<b>32</b>
	Lavadora	

# ZANUSSI

## VISITE O NOSSO WEBSITE PARA:

---



Obter conselhos de utilização, folhetos, resolução de problemas e informações sobre assistência e reparações:

[www.zanussi.com/support](http://www.zanussi.com/support)

## INFORMAÇÕES DE SEGURANÇA

---

Leia atentamente as instruções fornecidas antes de instalar e utilizar o aparelho. O fabricante não poderá ser responsabilizado por ferimentos ou danos resultantes de instalação incorreta ou utilização incorreta. Guarde sempre as instruções num sítio seguro e acessível para consultar no futuro.

### **SEGURANÇA PARA CRIANÇAS E PESSOAS VULNERÁVEIS**

- Este aparelho pode ser utilizado por crianças de 8 ou mais anos de idade e por pessoas com capacidades físicas, sensoriais ou mentais reduzidas ou com pouca experiência e conhecimento se tiverem recebido supervisão ou instruções relativas à utilização do aparelho de forma segura e compreenderem os perigos envolvidos.
- É necessário manter as crianças com idades entre os 3 e os 8 anos e pessoas com incapacidades muito extensas e complexas afastadas do aparelho, a menos que constantemente vigiadas.
- É necessário manter as crianças com menos de 3 anos de idade afastadas do aparelho, a menos que constantemente vigiadas.
- Não permita que as crianças brinquem com o aparelho.
- Mantenha todos os materiais de embalagem fora do alcance das crianças e elimine-os de forma apropriada.
- Mantenha os detergentes fora do alcance das crianças.
- Mantenha as crianças e os animais domésticos afastados do aparelho quando a porta está aberta.
- A limpeza e a manutenção básica do aparelho não devem ser efectuadas por crianças sem supervisão.

## SEGURANÇA GERAL

- Não altere as especificações deste aparelho.
- Este aparelho destina-se exclusivamente a utilizações domésticas ou similares, tais como:
  - áreas de cozinha destinadas ao pessoal em lojas, escritórios e outros ambientes de trabalho;
  - utilização exclusiva por clientes de hotéis, motéis e outros ambientes do tipo residencial;
  - áreas de uso partilhado em blocos de apartamentos ou lavandarias domésticas.
- Não exceda a carga máxima de 8 kg (consulte o capítulo “Tabela de programas”).
- A pressão da água fornecida tem de estar entre um mínimo de 0,5 bar (0,05 MPa) e um máximo de 8 bar (0,8 MPa).
- A abertura de ventilação na base não deve ficar obstruída por tapete, tapete ou qualquer outro revestimento do piso.
- O aparelho deve ser ligado à rede de abastecimento de água com as mangueiras novas fornecidas com o aparelho ou com mangueiras novas fornecidas por um Centro de Assistência Técnica Autorizado.
- Não é permitido reutilizar uma mangueira antiga.
- Se o cabo de alimentação elétrica estiver danificado, deve ser substituído pelo fabricante, por um Centro de Assistência Técnica Autorizado ou por uma pessoa igualmente qualificada, para evitar perigos elétricos.
- Antes de qualquer operação de manutenção, desative o aparelho e desligue a ficha da tomada elétrica.
- Não utilize jactos de água e/ou vapor a alta pressão para limpar o aparelho.
- Limpe o aparelho com um pano húmido. Utilize apenas detergentes neutros. Não utilize produtos abrasivos, esfregões, solventes ou objetos metálicos.

# INSTRUÇÕES DE SEGURANÇA

## INSTALAÇÃO



A instalação deve cumprir com as regulamentações nacionais relevantes.

- Retire todos os materiais de embalagem e os parafusos de transporte incluindo bucha de borracha com espaçador de plástico.
- Guarde os parafusos de fixação para transporte num local seguro. Se o aparelho for transportado no futuro, é necessário instalar os parafusos para bloquear o tambor e evitar danos no interior do aparelho.
- Tenha sempre cuidado quando deslocar o aparelho porque ele é pesado. Utilize sempre luvas de proteção e calçado fechado.
- Siga as instruções de instalação fornecidas com o aparelho.
- Não instale nem utilize o aparelho se estiver danificado.
- Não instale nem utilize o aparelho em locais onde a temperatura seja inferior a 0 °C ou onde fique exposto às condições meteorológicas.
- O piso onde instala o aparelho deve ser plano, estável, resistente ao calor e estar limpo.
- Certifique-se de que existe circulação de ar entre o aparelho e o piso.
- Quando o aparelho estiver colocado na sua posição definitiva, verifique se está corretamente nivelado, com a ajuda de um nível de bolha. Se não estiver, regule os pés até ficar nivelado.
- Não instale o aparelho diretamente sobre um ralo de escoamento no chão.
- Não pulverize água sobre o aparelho e não o exponha a humidade excessiva.
- Não instale o aparelho em locais onde a porta do aparelho não possa ser aberta na totalidade.
- Não coloque um recipiente fechado debaixo do aparelho para recolher eventuais fugas de água. Contacte um Centro de Assistência Técnica Autorizado para saber quais são os acessórios que pode utilizar.

## LIGAÇÃO ELÉTRICA



**AVISO!** Risco de incêndio e choque elétrico.

- O aparelho tem de ficar ligado à terra.
- Utilize sempre uma tomada devidamente instalada e à prova de choques elétricos.
- Certifique-se de que os parâmetros indicados na placa de características são compatíveis com as características da alimentação eléctrica.

- Não utilize adaptadores de tomadas duplas ou triplas, nem cabos de extensão.
- Certifique-se de que não danifica a ficha e o cabo de alimentação eléctrica. Se for necessário substituir o cabo de alimentação, esta operação deve ser efectuada pelo nosso Centro de Assistência Técnica.
- Ligue a ficha à tomada eléctrica apenas no final da instalação. Certifique-se de que a ficha fica acessível após a instalação.
- Não toque no cabo de alimentação ou na ficha de alimentação com as mãos molhadas.
- Não puxe o cabo de alimentação para desligar o aparelho. Puxe sempre a ficha.

## LIGAÇÃO À REDE DE ABASTECIMENTO DE ÁGUA

- Não danifique as mangueiras da água.
- Antes de ligar o aparelho a canos novos, canos que não sejam usados há muito tempo, canos que tenham sido sujeitos a reparações ou canos que tenham recebido dispositivos novos (contador de água, etc.), deixe sair água até que saia limpa.
- Durante a primeira utilização do aparelho, certifique-se de que não existem fugas de água.
- Não utilize uma extensão de mangueira se a mangueira de entrada for demasiado pequena. Contacte um Centro de Assistência Técnica Autorizado para obter informações sobre a substituição da mangueira de entrada.
- Quando desembalar o aparelho, é possível que saia alguma água da mangueira de escoamento. Isso deve-se aos testes do aparelho efetuados com utilização de água na fábrica.
- Pode prolongar a mangueira de escoamento até ao máximo de 400 cm. Contacte um Centro de Assistência Técnica Autorizado para obter informações sobre outras mangueiras de escoamento e extensões.
- Certifique-se de que a torneira fica acessível após a instalação.

## UTILIZAÇÃO



**AVISO!** Risco de ferimentos, choque elétrico, incêndio, queimaduras ou danos no aparelho.

- Siga as instruções de segurança da embalagem do detergente.
- Não coloque produtos inflamáveis, ou objetos molhados com produtos inflamáveis, no interior, perto ou em cima do aparelho.

- Não utilize a máquina para lavar roupa que esteja muito suja com óleo, massa lubrificante ou outras substâncias gordurosas. Podem danificar as peças de borracha da máquina de lavar roupa. Lave a roupa previamente à mão antes de a colocar na máquina de lavar roupa.
- Não toque na porta de vidro durante o funcionamento de um programa. O vidro pode ficar quente.
- Certifique-se de que retira todos os objetos metálicos da roupa.

## ILUMINAÇÃO INTERNA



**AVISO!** Risco de ferimentos.

- Relativamente à(s) lâmpada(s) no interior deste produto e às lâmpadas sobressalentes vendidas separadamente: Estas lâmpadas destinam-se a suportar condições físicas extremas em eletrodomésticos, tais como temperatura, vibração, humidade, ou destinam-se a sinalizar informação relativamente ao estado operacional do aparelho. Não se destinam a ser utilizadas em outras aplicações e não se adequam à iluminação de espaços domésticos.
- Para substituir a luz interna, contacte um Centro de Assistência Técnica Autorizado.

## ASSISTÊNCIA TÉCNICA

- Contacte o Centro de Assistência Técnica Autorizado se for necessário reparar o aparelho. Utilize apenas peças sobressalentes originais.
- Note que uma reparação própria ou não profissional pode ter consequências para a segurança e anular a garantia.
- As peças sobressalentes que se seguem estarão disponíveis durante 10 anos após o

modelo ter sido descontinuado: motor e escovas do motor, transmissão entre o motor e o tambor, bombas, amortecedores de choques e molas, tambor de lavagem, cruzeta do tambor e rolamentos esféricos relacionados, filamento de aquecimento e elementos de aquecimento, incluindo bombas de calor, tubagem e equipamento relacionado incluindo manguelras, válvulas, filtros e aquastops, placas de circuito impressas, visores eletrónicos, interruptores de pressão, termóstatos e sensores, software e firmware incluindo software de redefinição, porta, dobradiça e vedantes de porta, outros vedantes, unidade de bloqueio da porta, periféricos de plástico tais como dispensadores de detergente. Note que algumas destas peças de reposição só estão disponíveis para reparadores profissionais e que nem todas as peças de reposição são relevantes para todos os modelos.

## ELIMINAÇÃO



**AVISO!** Risco de ferimentos ou asfixia.

- Desligue o aparelho da alimentação eléctrica e do fornecimento de água.
- Corte o cabo de alimentação eléctrica do aparelho e elimine-o.
- Remova o trinco da porta para evitar que crianças ou animais de estimação fiquem presos no tambor.
- Elimine o equipamento em conformidade com os requisitos locais de eliminação de Resíduos de Equipamentos Eléctricos e Electrónicos (REEE).

# DESCRIÇÃO DO PRODUTO

## VISÃO GERAL DO APARELHO

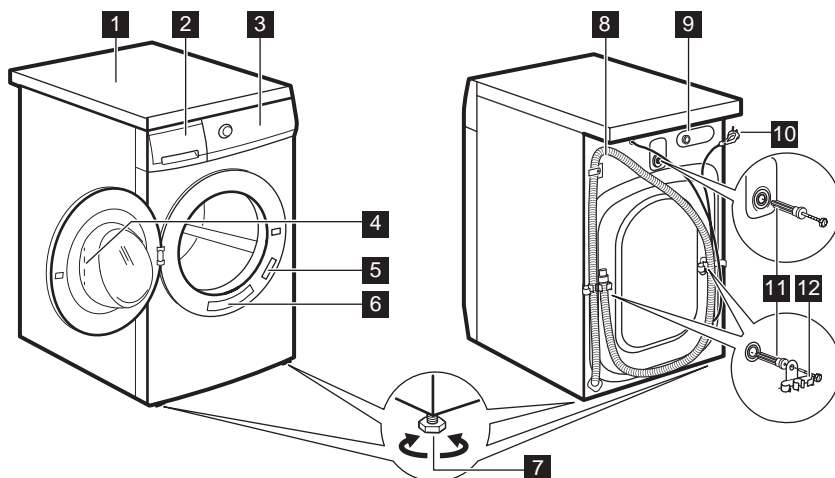

- 1 Tampo
- 2 Distribuidor do detergente
- 3 Painel de comandos
- 4 Puxador da porta
- 5 Placa de características
- 6 Autocolante de lembrete rápido
- 7 Pés de nivelamento do aparelho

- 8 Mangueira de escoamento
- 9 Ligação da mangueira de entrada
- 10 Cabo de alimentação eléctrica
- 11 Parafusos de transporte
- 12 Suporte da mangueira

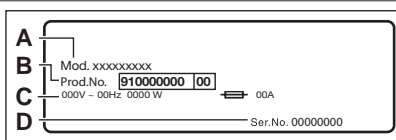

**A placa de características** informa o nome do modelo (A), número do produto (B), características elétricas (C) e número de série (D).

## INFORMAÇÃO TÉCNICA

Dimensão	Largura/ Altura/ Profundidade total	59,6 cm /84,7 cm /57,7 cm
Ligação elétrica	Voltagem Potência total Fusível Frequência	230 V 2200 W 10 A 50 Hz

Nível de proteção contra a entrada de partículas sólidas e humidade garantido pela tampa de proteção, exceto onde o equipamento de baixa voltagem não tenha proteção contra humidade		IPX4
Pressão do abastecimento de água	Mínima Máxima	0,5 bar (0,05 MPa) 8 bar (0,8 MPa)
Fornecimento de água <sup>1)</sup>		Água fria
Carga máxima	Algod.	8 kg
Velocidade de centrifugação	Velocidade de centrifugação de referência	1151 rpm

1) Ligue a mangueira de entrada de água a uma torneira de água com rosca de 3/4".

## INSTALAÇÃO



**AVISO!** Consulte os capítulos relativos à segurança.

### DESEMBALAR

1. Abra a porta. Retire todos os itens do tambor.

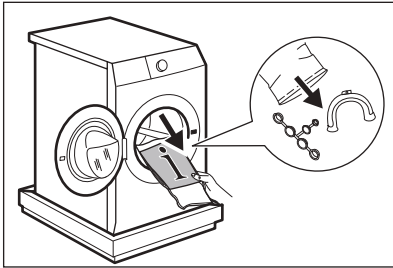

**CUIDADO!** Os acessórios entregues com o aparelho podem variar dependendo do modelo.

2. Coloque o elemento da embalagem no chão atrás do aparelho e, cuidadosamente, coloque-o por baixo do seu lado traseiro. Retire a protecção de poliestireno da parte inferior.

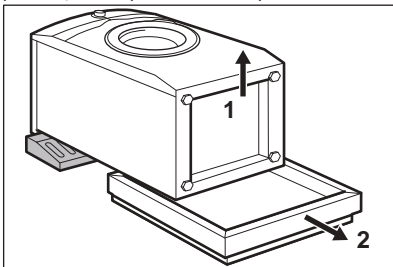

**CUIDADO!** Não pouse a máquina de lavar sobre a sua parte dianteira.

3. Coloque o aparelho de novo na posição vertical. Retire o cabo de alimentação e a mangueira de escoamento dos suportes da mangueira.

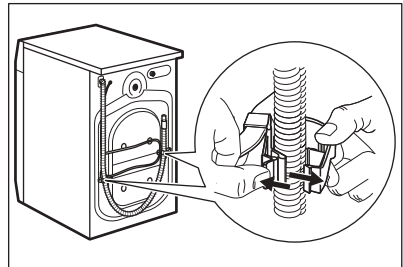

**AVISO!** É possível que saia alguma água da mangueira de escoamento. Isto deve-se ao facto de a máquina de lavar roupa ter sido testada na fábrica.

4. Retire os três parafusos de transporte e os espaçadores de plástico.

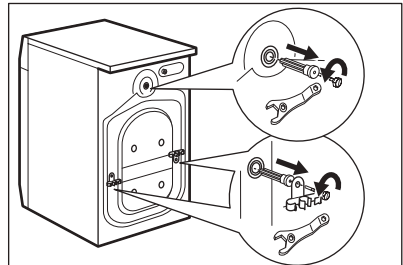

5. Coloque as tampas de plástico, que se encontram no saco do manual do utilizador, nos orifícios.

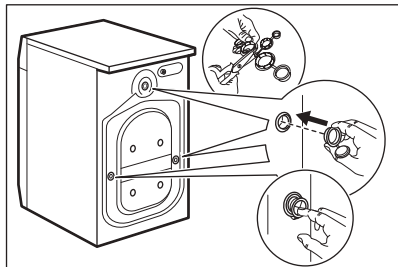

**i** Recomendamos que guarde o material de embalagem e os parafusos de transporte para quando transportar o aparelho.

## INFORMAÇÃO PARA A INSTALAÇÃO

### Posicionamento e nivelamento

Ajuste o aparelho corretamente para evitar vibrações, ruídos e movimentos do aparelho durante o funcionamento.

1. Instale o aparelho numa superfície plana e sólida. O aparelho deve ficar nivelado e estável. Certifique-se de que o aparelho não toca em paredes, móveis ou outros aparelhos e que existe circulação de ar debaixo do aparelho.
2. Afrouxe ou aperte os pés para ajustar o nivelamento. Todos os pés têm de ficar firmemente apoiados no chão.



**AVISO!** Não coloque cartão, madeira ou materiais semelhantes debaixo dos pés do aparelho para o nivelar.

### Mangueira de entrada



**CUIDADO!** Certifique-se de que as mangueiras não estão danificadas e que não existem fugas nas uniões. Não utilize uma extensão de mangueira se a mangueira de entrada for demasiado pequena. Contacte o centro de assistência se for necessário substituir a mangueira de entrada.

1. Ligue a mangueira de entrada de água na parte de trás do aparelho.

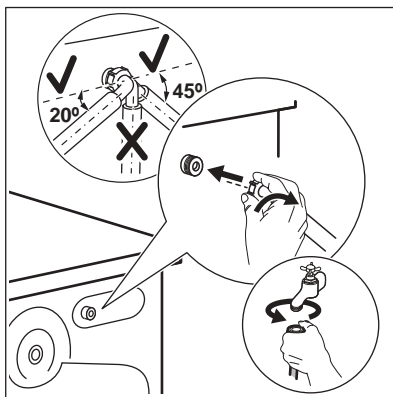

2. Vire a mangueira para a esquerda ou para a direita dependendo da posição da torneira da água. Certifique-se de que a mangueira de entrada não fica na posição vertical.
3. Se necessário, desaperte ligeiramente a porca para colocar a mangueira na posição correta.
4. Ligue a mangueira de entrada de água a uma torneira de água fria com rosca de 3/4".

### Escoamento da água

A mangueira de escoamento deve ficar a uma altura não inferior a 60 cm nem superior a 100 cm.



Pode prolongar a mangueira de escoamento até ao máximo de 400 cm. Contacte um Centro de Assistência Técnica Autorizado para obter informações sobre outras mangueiras de escoamento e extensões.

É possível ligar a mangueira de escoamento de diferentes formas:

1. Faça um U com a mangueira de escoamento e coloque-a à volta da guia de plástico.

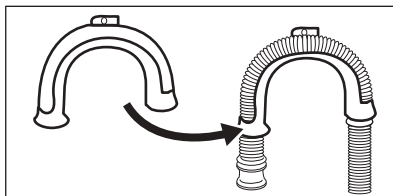

2. Na borda de um lava-loiças - Fixe a guia à torneira de água ou à parede.



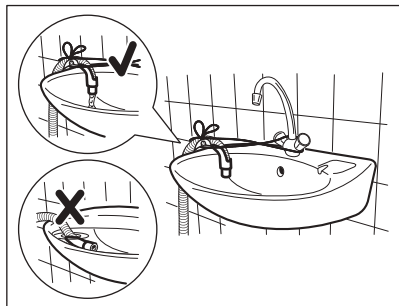

**i** Certifique-se de que a guia de plástico não se move durante o escoamento do aparelho e que a mangueira de escoamento não fica imersa em água. Isso poderá causar um retorno de água suja para dentro do aparelho.

3. Se a extremidade da mangueira de escoamento for deste tipo (observe a ilustração), pode introduzi-la diretamente no tubo.

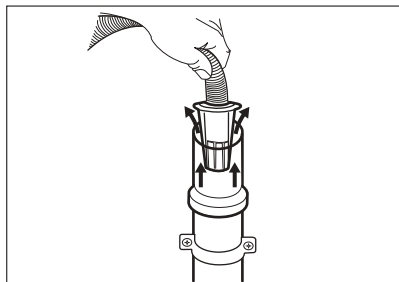

4. Num tubo de escoamento com orifício de ventilação - Introduza a mangueira de escoamento diretamente no tubo de escoamento. Observe a ilustração.

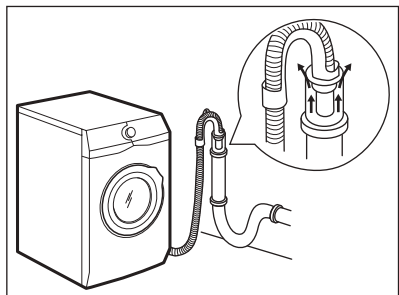

**i** A extremidade da mangueira de escoamento deve estar sempre ventilada, isto é, o diâmetro interno do tubo de escoamento (mín. 38 mm - mín. 1,5") deve ser superior ao diâmetro externo da mangueira de escoamento.

5. Sem a guia da mangueira em plástico, num sifão de lava-loiça - Introduza a mangueira de escoamento no sifão e aperte-a com uma abraçadeira. Observe a ilustração.

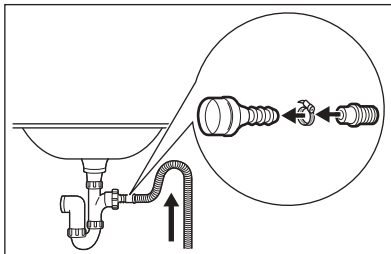

Certifique-se de que a mangueira de escoamento fica em arco para evitar a entrada de partículas dentro do aparelho a partir do lava-loiças.

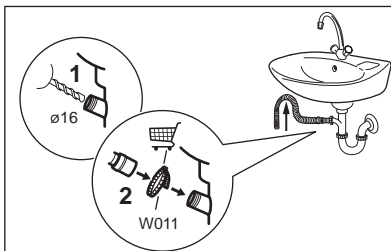

Ligue a mangueira de escoamento no sifão e aperte-a com uma abraçadeira. Certifique-se de que a mangueira de escoamento fica em arco para evitar a entrada de partículas dentro do aparelho a partir do lava-loiças.

6. Coloque a mangueira diretamente num tubo de escoamento encastrado na parede da divisão e fixe-a com uma abraçadeira.

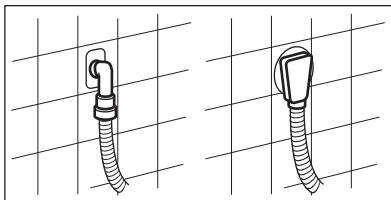

## LIGAÇÃO ELÉTRICA

No final da instalação, pode ligar a ficha à tomada eléctrica.

A placa de características na extremidade interna da porta do aparelho e o capítulo "Dados técnicos" indicam as características eléctricas necessárias.

Certifique-se de que são compatíveis com a fonte de alimentação eléctrica.

Verifique se a instalação eléctrica de sua casa suporta a carga máxima necessária, tendo também em conta quaisquer outros aparelhos em funcionamento.

**Ligue a máquina a uma tomada ligada à**

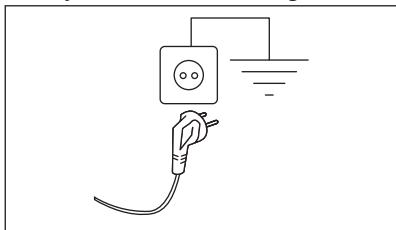

terra.

## ACESSÓRIOS

**DISPONÍVEL EM [WWW.ZANUSSI.COM/SHOP](http://WWW.ZANUSSI.COM/SHOP) OU NUM CONCESSIONÁRIO AUTORIZADO**

Leia atentamente as instruções fornecidas com o acessório.



Apenas os acessórios correctos e aprovados pela ZANUSSI garantem os padrões de segurança do aparelho. Todas as reclamações de garantia serão invalidadas se forem utilizadas peças não aprovadas.

### KIT DE PLACA DE FIXAÇÃO

Se instalar o aparelho numa base elevatória que não seja um acessório fornecido pela ZANUSSI, fixe o aparelho nas placas de fixação.

Leia atentamente as instruções fornecidas com o acessório.

### KIT DE EMPILHAMENTO

A máquina de secar roupa pode ser instalada por cima da máquina de lavar roupa, **mas apenas com o kit de empilhamento correto.**

O cabo de alimentação deve estar acessível após a instalação da máquina

Para qualquer trabalho eléctrico necessário para instalar este aparelho, contacte o nosso Centro de Assistência Técnica Autorizado.

O fabricante rejeita qualquer responsabilidade por danos ou ferimentos causados pelo não cumprimento da precaução de segurança acima referida.

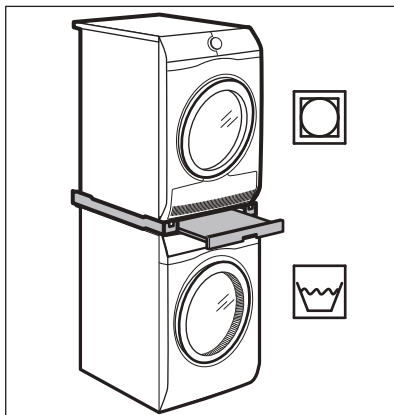

**AVISO!** Não coloque o secador de roupa debaixo da máquina de lavar roupa. Veja se o kit de empilhamento é compatível verificando as profundidades dos aparelhos.

# PAINEL DE COMANDOS

## FUNÇÕES ESPECIAIS

A sua nova máquina de lavar roupa satisfaz todos os requisitos para um tratamento eficaz da roupa com baixo consumo de água, energia e detergente e irá cuidar dos tecidos.

Este aparelho está concebido com um **sistema de escoamento de auto-limpeza**, que permite que

as fibras leves de algodão que caem da roupa sejam escoadas com a água, de tal forma que não existe necessidade de manutenção e limpeza regulares. Consulte o capítulo "Manutenção e limpeza" para obter a melhor manutenção e o melhor cuidado do aparelho.

## DESCRIÇÃO DO PAINEL DE CONTROLO

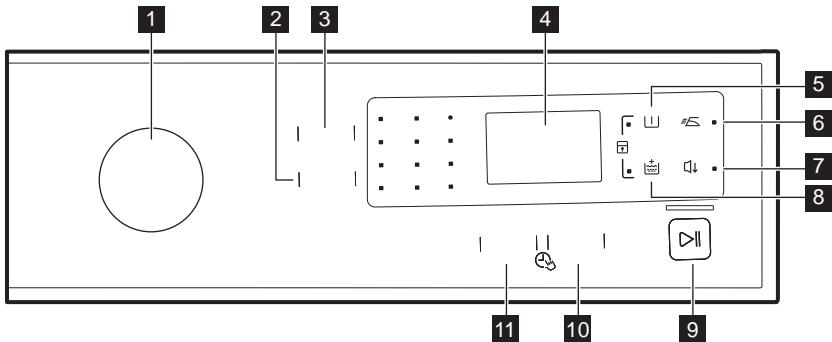

- 1 Seletor de programas
- 2 Centrif. botão tátil de redução
- 3 Temp. °C botão tátil
- 4 Visor
- 5 Pre-Lava. botão tátil
- 6 Fácil Plancha botão tátil
- 7 Noite botão tátil
- 8 Extra Aclarado/Enxag. botão tátil
- 9 Início/Pausa botão tátil
- 10 Início Diferido botão tátil
- 11 Flexi Time botão tátil

## VISOR

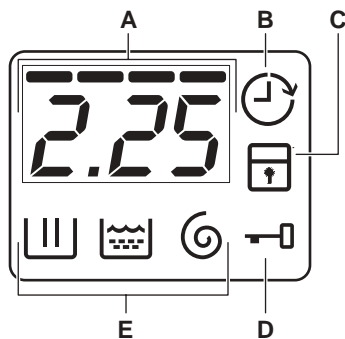

- A.** Área do tempo:
- Tempo do programa.
  - Códigos de alarme. Consulte as descrições no capítulo “Resolução de problemas”.
  - O nível do FlexiTime -----.
- B.** Indicador do Início programado.
- C.** Indicador de bloqueio para crianças.
- D.** Indicador de porta bloqueada:
- Se estiver aceso, não é possível abrir a porta.
  - Se estiver apagado, pode abrir a porta.
  - Se estiver intermitente, não é possível abrir a porta. Aguarde alguns minutos até que o indicador se apague.
- E.** Indicadores da fase de lavagem.
- : fase de lavagem
  - : fase de enxaguamentos
  - : fase de centrifugação

## TABELA DE PROGRAMAS

Programa Temperatura predefinida Amplitude da temperatura	Velocidade de centrifugação de referência Intervalo de velocidade de centrifugação	Carga máxima	Descrição do programa (Tipo de carga e nível de sujidade)
Eco 40-60 40 °C <sup>1)</sup>	1200 rpm (1200- 400 rpm)	8 kg	<b>Algodão branco e de cores resistentes.</b> Peças com sujidade normal. O consumo de energia diminui e o tempo do programa de lavagem aumenta, garantindo bons resultados de lavagem..
Algod. 40 °C 90 °C – Fria	1200 rpm (1200- 400 rpm)	8 kg	<b>Algodão branco e de cor.</b> Para roupa com sujidade normal, excessiva ou ligeira.
Sintéticos 40 °C 60 °C – Fria	1200 rpm (1200- 400 rpm)	3 kg	<b>Artigos de tecido sintético ou misto.</b> Peças com sujidade normal.
Delicados 30 °C 40 °C – Fria	1200 rpm (1200- 400 rpm)	2 kg	<b>Tecidos delicados, como acrílico, viscose e poliéster, bem como tecidos mistos que precisam de lavagem suave.</b> Para roupa com sujidade normal e ligeira.
Lana/Lãs 40 °C 40 °C – Fria	1200 rpm (1200- 400 rpm)	1,5 kg	<b>Lã lavável na máquina, lã lavável à mão e outros tecidos</b> com o símbolo de tratamento “lavagem à mão” <sup>2)</sup> .

<b>Programa</b> <b>Temperatura predefini-</b> <b>nida</b> <b>Amplitude da tempera-</b> <b>ratura</b>	<b>Velocidade de</b> <b>centrifugação</b> <b>de referência</b> <b>Intervalo de</b> <b>velocidade de</b> <b>centrifugação</b>	<b>Carga má-</b> <b>xima</b>	<b>Descrição do programa</b> <b>(Tipo de carga e nível de sujidade)</b>
Denim 30 °C 40 °C – Fria	800 rpm (1200 - 400 rpm)	3 kg	<b>Programa especial roupa de ganga com uma fase de lavagem delicada para minimizar as manchas e o desbotamento das cores.</b> Para melhorar o cuidado, recomenda-se uma carga reduzida.
Sport 30 °C 40 °C – Fria	1200 rpm (1200- 400 rpm)	3 kg	<b>Peças delicadas e sintéticas.</b> Peças com sujidade ligeira ou peças para refrescar.
Centrif./Drenar	1200 rpm (1200 - 400 rpm)	8 kg	<b>Todos os tecidos, exceto lãs e tecidos delicados.</b> Para centrifugar a roupa e escoar a água do tambor.
Aclarado/Enxag.	1200 rpm (1200- 400 rpm)	8 kg	Para enxaguar e centrifugar a roupa. <b>Todos os tecidos</b> , excepto lãs e tecidos muito delicados. Reduza a velocidade de centrifugação de acordo com o tipo de roupa.
Escuros/Escuros 40 °C 60 °C – Fria	1200 rpm (1200- 400 rpm)	8 kg	<b>Artigos de algodão ou tecido misto com cores escuras.</b> Peças com sujidade normal.
Anti-Alergia 60 °C	1200 rpm (1200- 400 rpm)	8 kg	Peças de algodão branco. Este programa elimina os microorganismos graças a uma fase de lavagem com a temperatura mantida acima de 60 °C durante vários minutos. Isto ajuda a eliminar germes, bactérias e outros microorganismos e partículas. Uma fase de enxaguamento adicional garante a remoção total dos resíduos de detergente e de substâncias alergénicas/pólen. Desta forma, a lavagem é mais eficaz.
Refrescar 14 min.  30 °C	800 rpm (800- 400 rpm)	1,5 kg	<b>Artigos de tecido sintético e misto.</b> Sujidade de muito ligeira e peças para refrescar.
Rápido 30 min. <sup>3)</sup> 40 °C 40 °C - 30 °C	1200 rpm (1200- 400 rpm)	3 kg	<b>Artigos de tecido sintético e misto.</b> Peças com pouca sujidade

<b>Programa</b> <b>Temperatura predefinida</b> <b>Amplitude da temperatura</b>	<b>Velocidade de centrifugação de referência</b> <b>Intervalo de velocidade de centrifugação</b>	<b>Carga máxima</b>	<b>Descrição do programa</b> <b>(Tipo de carga e nível de sujidade)</b>
Rápido 60 min. 30 °C 60 °C - 30 °C	1200 rpm (1200- 400 rpm)	5 kg	Artigos de algodão e sintéticos com cores resistentes. Programa de lavagem completo que lava intensamente a roupa com sujidade diária e garante um bom desempenho de lavagem em apenas 60 minutos.

1) De acordo com o regulamentação da UE 2019/2023, este programa a 40°C pode limpar de forma normal e em conjunto roupa suja de algodão declarada lavável a 40°C ou a 60°C no mesmo ciclo.



Para a temperatura alcançada na roupa, a duração do programa e outros dados, consulte o capítulo "Valores de consumo".







Os programas mais eficientes em termos de consumo de energia são geralmente aqueles que são executados a temperaturas mais baixas e com uma duração mais longa.

2) Durante este ciclo o tambor gira lentamente para garantir uma lavagem suave. Pode parecer que o tambor não gira ou não o faz devidamente, mas tal é normal para este programa.

3) Com cargas pequenas não equilibradas tais como peças de roupa sintéticas leves misturadas com peças de roupa muito mais pesadas como esponja, a duração do programa pode aumentar para executar a velocidade de centrifugação devidamente.

### Compatibilidade das opções com os programas

<b>Programa</b>	<b>OPÇÕES</b>	<b>Centrif.</b>							<b>Flexi Time</b>	<b>Início Diferido</b>
Eco 40-60		■	■	■	■		■		■	■
Algod.		■	■	■	■	■	■	■	■	■
Sintéticos		■	■	■	■	■	■	■	■	■
Delicados		■	■	■			■	■	■	■
Lana/Lãs		■	■	■				■		■
Denim		■	■	■		■	■	■		■
Sport		■	■	■	■	■	■			■
Centrif./Drenar		■	■							■

Programa	OPÇÕES								Flexi Time	Início Diferido
	Centrif.									
Aclarado/Enxag.	■	■	■				■		■	
Oscuros/Escuros	■	■	■	■			■	■	■	
Anti-Alergia	■	■	■	■			■		■	
Refrescar 14 min.	■	■	■						■	
Rápido 30 min.	■	■							■	
Rápido 60 min.	■	■	■				■		■	

#### Detergentes adequados para programas de lavagem

Programa	Detergente universal em pó <sup>1)</sup>	Detergente universal líquido	Detergente líquido para tecidos de cor	Lãs delicadas	Especial
Eco 40-60	▲	▲	▲	--	--
Algod.	▲	▲	▲	--	--
Sintéticos	▲	▲	▲	--	--
Delicados	--	--	--	▲	▲
Lana/Lãs 	--	--	--	▲	▲
Denim	--	--	▲	▲	▲
Sport	--	▲	▲	--	▲
Oscuros/Escuros	--	--	▲	▲	▲
Anti-Alergia	▲	▲	▲	--	--
Refrescar 14 min.	--	▲	▲	--	--
Rápido 30 min.	--	▲	▲	--	--
Rápido 60 min.	▲	▲	▲	--	--

1) A uma temperatura superior a 60°C, recomenda-se a utilização de detergente em pó.

▲ = Recomendado

-- = Não recomendado

# OPÇÕES

## TEMP. °C

Selecione esta opção para alterar a temperatura predefinida.

Indicador  = água fria.

O indicador da temperatura selecionada acende-se.

## CENTRIF.

Com esta opção, pode alterar a velocidade de centrifugação predefinida.

O indicador da velocidade selecionada acende-se.

### Outras opções de centrifugação:

#### Sem centrifugação

- Selecione esta opção para eliminar todas as fases de centrifugação. Só a fase de escoamento está disponível.
- O indicador correspondente acende.
- Selecione esta opção quando lavar tecidos delicados.
- A fase de enxaguamentos utiliza mais água em alguns programas de lavagem.

#### Cuba cheia

- Selecione esta opção para evitar vincos na roupa.
- O indicador correspondente acende.
- A água fica no tambor quando o programa termina.
- O tambor roda regularmente para evitar vincos na roupa.
- A porta permanece bloqueada. É necessário escoar a água para desbloquear a porta.

 Para escoar a água, consulte a secção "No fim do programa".

#### PRE-LAVA.

Com esta opção, pode adicionar uma fase de pré-lavagem a um programa de lavagem.

O indicador correspondente acende.

- Utilize esta opção para adicionar uma fase de pré-lavagem antes da fase de lavagem. Esta opção é recomendada para roupa com bastante sujidade, especialmente se tiver areia, pó, lama ou outras partículas sólidas.

 Esta opção pode aumentar a duração do programa.

## FÁCIL PLANCHA

O aparelho lava e centrifuga a roupa com suavidade para evitar vincos.

O aparelho diminui a velocidade de centrifugação, utiliza mais água e adapta a duração do programa ao tipo de roupa.

O indicador correspondente acende.

## EXTRA ACLARADO/ENXAG.

Com esta opção, pode adicionar alguns enxaguamentos de acordo com o programa de lavagem selecionado.

Esta opção é útil para pessoas alérgicas a resíduos de detergente e com pele sensível.

 Esta opção aumenta a duração do programa.

O indicador correspondente acende.

## NOITE



As fases de centrifugação intermédia e final são suprimidas e o programa termina com a água no tambor. Isto ajuda a reduzir os vincos. Uma vez que o programa é muito silencioso, é adequado para o período noturno em que as tarifas de eletricidade são inferiores. Em alguns programas, os enxaguamentos são realizados com mais água. A porta permanece bloqueada. O tambor roda regularmente para reduzir os vincos. É necessário escoar a água para desbloquear a porta. Se tocar no botão Início/Pausa , o aparelho executa apenas a fase de escoamento.

 O aparelho escoar a água automaticamente após cerca de 18 horas.

## INICIO DIFERIDO

Com esta opção, pode atrasar o início de um programa para uma hora mais conveniente.

Toque repetidamente no botão para selecionar o atraso pretendido. O tempo aumenta de 30 minutos para 20 horas.

O visor apresenta o indicador  e o tempo de atraso selecionado. Depois de tocar nos botões Início/Pausa , o aparelho inicia a contagem decrescente e a porta é bloqueada.



## FLEXI TIME

Quando selecionar um programa de lavagem, o visor apresenta a duração predefinida e traços

-----  
Toque no botão Flexi Time para reduzir a duração do programa conforme necessitar. O visor apresenta a nova duração do programa e o número de traços diminui em conformidade:

----- adequada para uma carga completa de roupa com sujidade normal.

--- para lavar peças com sujidade diária (recomenda-se metade da carga máx.).

- para lavar rapidamente peças quase sem sujidade.

O Flexi Time está disponível apenas com os programas indicados na tabela.

indicador	Eco 40-60	Algod.	Sintéticos	Delicados	Oscuros/Escuros
-----1)	■	■	■	■	■



indicador	Eco 40-60	Algod.	Sintéticos	Delicados	Oscuros/Escuros
--		■	■	■	■
-	■	■	■	■	■

1) Duração predefinida para todos os programas.



## PROGRAMAÇÕES

### BLOQUEIO PARA CRIANÇAS

Com esta opção, pode impedir que as crianças brinquem com o painel de comandos.



- Para **ativar/desativar** esta opção, prima  e  em simultâneo até que o indicador  se **acenda/apague**.

Pode ativar esta opção:

- Após premir : as opções e o seletor de programas ficam bloqueados.
- Antes de premir : não é possível ativar o aparelho.

### ENXAGUAMENTO EXTRA PERMANENTE



Com esta opção, pode ter sempre um ou dois enxaguamentos extra quando selecionar um novo programa.

- Para **ativar/desativar** esta opção, prima  e  em simultâneo até que o indicador  se **acenda/apague**.

### SINAIS SONOROS

Os sinais sonoros são emitidos quando:

- O programa terminou.
- O aparelho tem uma anomalia.

Para **desativar/ativar** os sinais sonoros, prima  e  em simultâneo durante 3 segundos.



Se desativar os sinais sonoros, estes só serão emitidos quando o aparelho tiver uma anomalia.

## ANTES DA PRIMEIRA UTILIZAÇÃO



É possível que observe alguma água no aparelho durante a instalação ou antes da primeira utilização. Trata-se de alguma água que ficou no aparelho após o teste funcional completo na fábrica, cujo objetivo é garantir que o aparelho é entregue ao cliente em perfeito estado de funcionamento, e não é motivo de preocupação.

1. Ligue a ficha na tomada elétrica.
2. Abra a torneira da água.
3. Coloque uma pequena quantidade de detergente no compartimento destinado à fase de lavagem.
4. Selecione e inicie um programa para algodão com a temperatura mais elevada, sem roupa. Isto remove toda a sujidade do tambor e da cuba.

## UTILIZAÇÃO DIÁRIA



**AVISO!** Consulte os capítulos relativos à segurança.

### CARREGAR ROUPA

1. Abra a porta do aparelho.
2. Esvazie os bolsos da roupa e desdobre a roupa antes de a colocar no aparelho.
3. Coloque a roupa no tambor, uma peça de cada vez.

Certifique-se de que não coloca demasiada roupa no tambor.

4. Feche bem a porta.



Certifique-se de que nenhuma roupa fica presa entre o vedante e a porta, para evitar o risco de fuga de água e danos na roupa.



Lavar roupa muito contaminada com óleo ou manchas de gordura pode danificar as peças de borracha da máquina de lavar roupa.

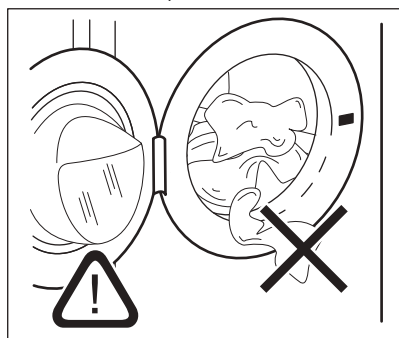

## COLOCAR DETERGENTE E ADITIVOS

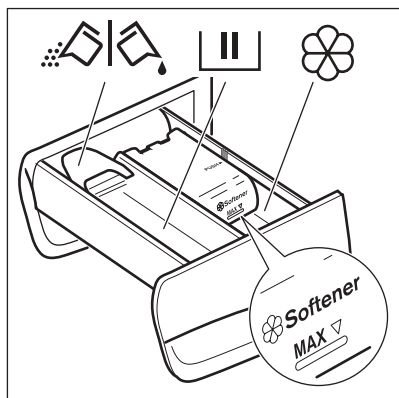

Compartimento para a fase de lavagem.  
Se utilizar detergente líquido, coloque-o apenas imediatamente antes de iniciar o programa.



Compartimento para aditivos líquidos (amaciador de roupa, goma).

**MAX**

Nível máximo para a quantidade de aditivos líquidos.



Aba para detergente em pó ou líquido.

Quando selecionar um programa (ou opção) com pré-lavagem, coloque o detergente destinado à fase de pré-lavagem diretamente no tambor.



Respeite as instruções indicadas nas embalagens dos detergentes, mas recomendamos que não exceda o nível máximo indicado (**MAX**). Esta quantidade garante os melhores resultados de lavagem.



Após um ciclo de lavagem, remova os resíduos de detergente do distribuidor de detergente se for necessário.

## DETERGENTE EM PÓ OU LÍQUIDO

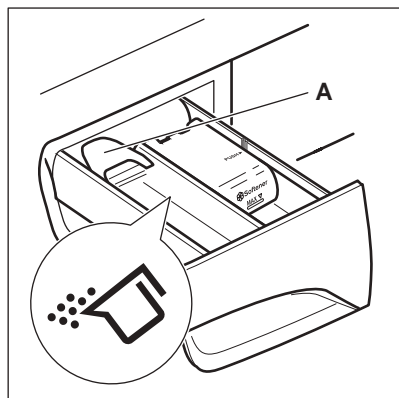

A posição predefinida da aba é a posição **A** (detergente em pó).

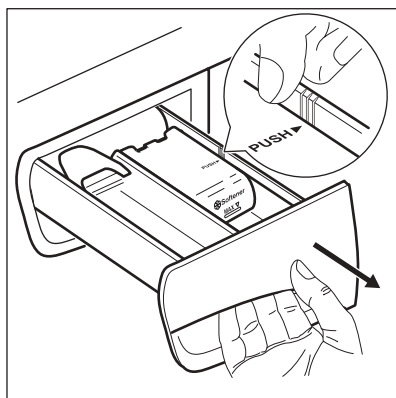

Para utilizar detergente líquido:

**1.** Retire a gaveta. Pressione a extremidade da gaveta na área indicada pela seta (**PUSH**) para que seja mais fácil removê-la.

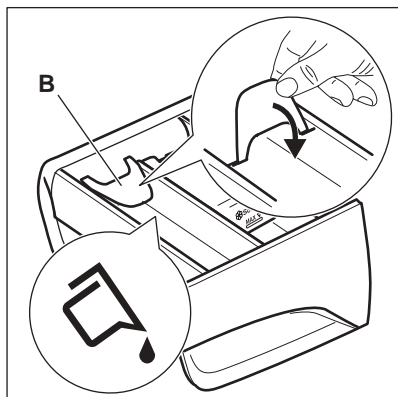

2. Coloque a aba na posição **B**.
3. Volte a colocar a gaveta na cavidade.



Quando utilizar detergente líquido:

- Não utilize detergentes líquidos gelatinosos ou espessos.
- Não coloque mais do que 120 ml de líquido.
- Não seleccione o programa com pré-lavagem.
- Não defina um início diferido.

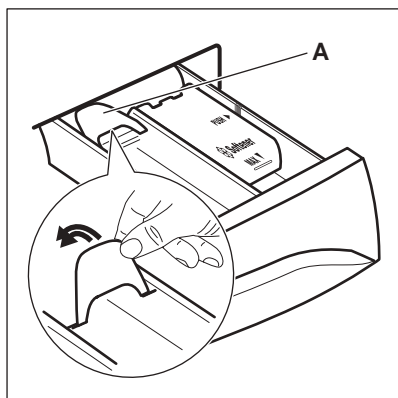

Quando a aba estiver na posição **B** e pretender utilizar detergente em pó:

1. Retire a gaveta.
2. Coloque a aba na posição **A**.
3. Volte a colocar a gaveta na cavidade.

## SELECIONAR UM PROGRAMA

1. Rode o selector de programas e seleccione o programa:
  - O indicador pisca.

- O visor apresenta o nível do Gestor de Tempo, a duração do programa e os indicadores das fases do programa.
2. Se necessário, altere a temperatura e a velocidade de centrifugação ou acrescente opções aplicáveis. Quando activar uma opção, o indicador da opção seleccionada acende.



Se fizer uma selecção incorrecta, o indicador apresenta a mensagem **Err.**

## INICIAR UM PROGRAMA SEM INÍCIO DIFERIDO

Prima .

- O indicador pára de piscar e fica aceso.
- O indicador começa a piscar no visor.
- O programa inicia, a porta é bloqueada e o visor apresenta o indicador .
- A bomba de escoamento pode funcionar algum tempo enquanto o aparelho faz o enchimento com água.



Aproximadamente 15 minutos após o início do programa:

- O aparelho ajusta automaticamente a duração do programa em função da carga de roupa.
- O visor apresenta o novo valor.

## INICIAR UM PROGRAMA COM INÍCIO DIFERIDO

1. Prima repetidamente até que o visor apresente o atraso que desejar definir. O indicador correspondente acende-se no visor.

2. Prima .

- O aparelho inicia a contagem decrescente.
- A porta é bloqueada e o visor apresenta o indicador .
- Quando a contagem decrescente terminar, o programa inicia automaticamente.



Pode cancelar ou alterar o tempo de atraso em qualquer momento antes de premir . Para cancelar o início diferido:

- Prima para colocar o aparelho em pausa.
- Prima até que o visor apresente .
- Prima novamente para iniciar o programa imediatamente.

## AUTOSENSE SYSTEM DETEÇÃO DE CARGA

Depois de tocar no botão Início/Pausa .

1. O AutoSense System inicia a detecção do peso da carga para calcular a duração real do programa. Durante esta fase, o visor apresenta a animação simples.
2. Após cerca de 10-15 minutos, é apresentada a nova duração do ciclo. O aparelho ajusta automaticamente a duração do programa em função da carga, para conseguir resultados perfeitos de lavagem, no mínimo tempo possível.



O AutoSense System não está disponível com todos os programas, tais como: Lana/Lãs, Centrif./Drenar, Aclarado/Enxag., Refrescar 14 min., Rápido 30 min. e programas com ciclos curtos.

## INTERROMPER UM PROGRAMA E ALTERAR AS OPÇÕES

Pode alterar apenas algumas opções antes de entrarem em funcionamento.

1. Prima .
- O indicador pisca.
2. Altere as opções.
3. Prima novamente.
- O programa continua.

## CANCELAR UM PROGRAMA EM CURSO

1. Rode o selector de programas para a posição para cancelar o programa e desactivar o aparelho.
2. Rode o selector de programas novamente para activar o aparelho. Já pode seleccionar um novo programa de lavagem.



É possível que o aparelho escoe a água antes de iniciar o novo programa. Neste caso, certifique-se de que o detergente ainda está no compartimento do detergente; caso contrário, adicione detergente novamente.

## ABRIR A PORTA COM O INÍCIO DIFERIDO ACTIVO

Quando o início diferido está activo, a porta do aparelho está bloqueada e o indicador está aceso.

1. Prima para colocar o aparelho em pausa. O indicador começa a piscar.
2. Aguarde 2 minutos ou até que o indicador de bloqueio da porta pare de piscar e se apague.
3. Pode abrir a porta.
4. Feche a porta e prima outra vez. O início diferido prossegue.

## ABRIR A PORTA COM UM PROGRAMA EM FUNCIONAMENTO

Quando um programa está em funcionamento, a porta do aparelho está bloqueada e o indicador está aceso.



**CUIDADO!** Se a temperatura e o nível da água no tambor forem demasiado elevados, não é possível abrir a porta.



1. Rode o selector de programas para a posição para desativar o aparelho.
2. Aguarde alguns minutos e abra a porta do aparelho.
3. Feche a porta do aparelho.
4. Selecione novamente o programa.

## NO FIM DO PROGRAMA



- A máquina termina o funcionamento automaticamente.
- É emitido um sinal sonoro (se estiver ativado).
- O símbolo acende-se no visor.
- O indicador apaga-se.
- O indicador de bloqueio da porta pisca durante alguns minutos e depois apaga-se.
- Pode abrir a porta.
- Retire a roupa do aparelho. Certifique-se de que o tambor fica vazio.
- Feche a torneira da água.

- Rode o seletor de programas para a posição  para desativar o aparelho.
- Mantenha a porta entreaberta para evitar bolores e odores.

### O programa de lavagem está concluído, mas há água no tambor:

- O tambor roda regularmente para evitar vincos na roupa.
- O indicador de bloqueio da porta  está aceso. O indicador  pisca. A porta permanece bloqueada.
- Deve escoar a água para poder abrir a porta.

### Para escoar a água:

1. Prima . O aparelho escoar a água e faz a centrifugação.
2. Quando o programa terminar, o indicador de bloqueio da porta  pisca durante alguns minutos. Se se apagar, pode abrir a porta.
3. Rode o seletor de programas para a posição  para desativar o aparelho.



O aparelho centrifuga e escoar automaticamente após cerca de 18 horas (exceto no programa Lãs).

### STANDBY

Alguns minutos após o fim do programa de lavagem, se não desactivar o aparelho, este entra no estado de poupança de energia.

O estado de poupança de energia diminui o consumo de energia quando o aparelho está em espera (standby).

- Todos os indicadores e o visor são apagados.
- O indicador  pisca lentamente.
- Prima uma das opções para sair do estado de poupança de energia.



Se seleccionar um programa ou uma opção que termina com água na cuba, a função de poupança de energia **não desactiva** o aparelho, para lembrar que deve escoar a água.

## SUGESTÕES E DICAS



**AVISO!** Consulte os capítulos relativos à segurança.

### CARREGAR ROUPA

- Divida a roupa em: branca, de cor, sintética, delicada e lã.
- Cumpra as instruções de lavagem indicadas nas etiquetas de cuidados a ter com a roupa.
- Não lave peças brancas e de cor em conjunto.
- Algumas peças coloridas podem desbotar com a primeira lavagem. Recomendamos que as lave separadamente durante as primeiras vezes.
- Vire do avesso todos os tecidos que tenham várias camadas, as peças de lã e as peças com estampagens.
- Trate previamente as nódoas difíceis.
- Lave as nódoas difíceis com um detergente especial.
- Tenha cuidado com as cortinas. Retire os ganchos ou coloque as cortinas num saco de lavagem ou numa fronha.
- Uma carga muito pequena pode causar problemas de desequilíbrio na fase de centrifugação e provocar vibração excessiva. Se isto ocorrer:
  - a. interrompa o programa e abra a porta (consulte o capítulo "Utilização diária");

- b. redistribua manualmente a carga de modo que as peças fiquem distribuídas uniformemente na cuba;
- c. prima o botão Início/Pausa . A fase de centrifugação continua.

- Evite lavar peças de vestuário cheias de pêlo de animais ou peças de vestuário de fraca qualidade que libertem muito cotão que possa bloquear o circuito de escoamento exigindo, deste modo, assistência técnica.
- Abotoe as fronhas e feche os fechos de correr, os ganchos e as molas. Amarre cintos, cordões, atacadores, fitas e quaisquer outros elementos soltos.
- Não lave roupa que não tenha bainhas ou que tenha cortes. Utilize um saco de lavagem quando lavar peças pequenas e/ou delicadas (soutiens com armação, cintos, collants, atacadores, fitas, etc.).

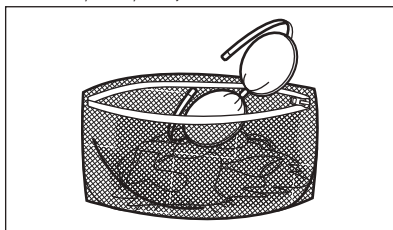

- Esvazie bolsos e desdobre as peças.

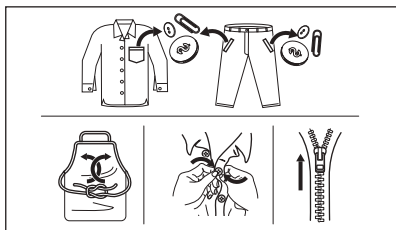

## NÓDOAS DIFÍCEIS

Para algumas nódoas, não basta usar água e detergente.

Recomendamos que trate previamente estas nódoas antes de colocar a roupa no aparelho.

Existem tira-nódoas especiais. Utilize um tira-nódoas especial que se aplique ao tipo de nódoa e ao tecido.

## TIPO E QUANTIDADE DE DETERGENTE

A escolha de detergente e a utilização de quantidades corretas não só afeta o desempenho da sua lavagem, mas também ajuda a evitar o desperdício e a proteger o ambiente:

- Utilize apenas detergentes e outros tratamentos especialmente concebidos para máquinas de lavar: Em primeiro lugar, siga estas regras genéricas:
  - detergentes em pó para todos os tipos de tecidos, excluindo os delicados. Prefira detergentes em pó que contenham lixívia para roupa branca e higienização de roupas,
  - detergentes líquidos, de preferência para programas de lavagem a baixa temperatura (máx. 60 °C) para todos os tipos de tecidos ou especiais apenas para lãs.
- A escolha e quantidade de detergente dependerão: do tipo de tecido (delicados, lãs, algodões, etc.), da cor das roupas, do tamanho da carga, do grau de sujidade, da temperatura de lavagem e da dureza da água utilizada.
- Respeite as instruções que encontrar nas embalagens dos detergentes e outros produtos de tratamento e não exceda o nível máximo indicado (**MAX**).
- Não misture detergentes de tipo diferente.
- Utilize menos detergente quando:
  - lavar uma carga de roupa pequena,
  - a roupa estiver pouco suja,
  - existem grandes quantidades de espuma durante a lavagem.

- Quando utilizar detergente em pastilhas ou cápsulas, coloque-s sempre no interior do tambor, não do dispensador de detergente.

### Detergente insuficiente pode provocar:

- resultados de lavagem não satisfatórios,
- a carga a lavar fica cinzenta,
- roupa gordurosa,
- bolor no aparelho.

### Detergente em excesso pode provocar:

- formação de espuma,
- efeito reduzido da lavagem,
- enxaguamento inadequado,
- um maior impacto no ambiente.

## SUGESTÕES ECOLÓGICAS

Para poupar água, energia e ajudar a proteger o ambiente, recomendamos que siga as seguintes sugestões:

- **A roupa com sujidade normal** pode ser lavada **sem pré-lavagem** para poupar detergente, água e tempo (também protege o ambiente!).
- Carregar o aparelho para a capacidade máxima **indicada para cada programa, ajuda a reduzir o consumo de energia e de água.**
- Com o pré-tratamento adequado, é possível remover nódoas e sujidade moderada; a roupa poderá depois ser lavada a uma temperatura mais baixa.
- Para utilizar a quantidade correta de detergente, consulte a quantidade sugerida pelo fabricante de detergente e verifique a dureza da água do seu sistema doméstico. Consulte "Dureza da água".
- Regule a velocidade de centrifugação **máxima possível** para o programa de lavagem selecionado **antes de secar a sua roupa numa máquina de secar roupa**. Tal irá poupar energia durante a secagem!

## DUREZA DA ÁGUA

Se a dureza da água for elevada ou moderada na sua área, recomendamos que utilize um amaciador de água para máquinas de lavar. Nas áreas onde a água for macia, não é necessário utilizar amaciador de água.

Para saber qual é a dureza da água na sua área, contacte os serviços de abastecimento de água locais.

Utilize a quantidade correcta de amaciador de água. Cumpra as instruções indicadas nas embalagens dos produtos.

# MANUTENÇÃO E LIMPEZA



**AVISO!** Consulte os capítulos relativos à segurança.



O aparelho destina-se apenas ao uso doméstico normal.



Leia o capítulo atentamente para poder fazer a manutenção e a limpeza corretas.

## TABELA DE LIMPEZA PERIÓDICA

### A limpeza periódica ajuda a prolongar a vida do seu aparelho.

Após cada ciclo, mantenha a porta e o dispensador de detergente entreabertos para obter circulação de ar e secar a humidade no interior do aparelho: fazê-lo evitará mofo e odores.

Se o aparelho não for utilizado durante um longo período: feche a torneira da água e desligue o aparelho.

#### Tabela de limpeza periódica indicativa:

Descalcificação	Duas vezes por ano
Lavagem de manutenção	Uma vez por mês
Limpar o vedante da porta	A cada dois meses
Limpar o tambor	A cada dois meses
Limpar o dispensador de detergente	A cada dois meses
Limpar a mangueira de entrada e o filtro da válvula	Duas vezes por ano

Os parágrafos que se seguem explicam como deve limpar cada parte.

## RETIRE OBJETOS ESTRANHOS



Certifique-se de que os bolsos estão vazios e todos os elementos soltos estão amarrados antes de executar o seu ciclo. Consulte "A carga de roupa" em "Sugestões e dicas".

Retire quaisquer objetos estranhos (tais como: cliques metálicos, botões, moedas, etc.) que possa encontrar no vedante da porta, o filtro da mangueira de admissão e o tambor. Consulte os parágrafos "Vedante da porta com compartimento

de bordo duplo", "Limpar o tambor" e "Limpar a mangueira de admissão e o filtro da válvula". Se necessário, contacte um Centro de Assistência Técnica Autorizado.

## LIMPEZA EXTERNA

Limpe o aparelho apenas com detergente suave e água morna. Seque totalmente todas as superfícies. Não utilize esfregões ou qualquer material abrasivo.



**CUIDADO!** Não utilize álcool, solventes ou produtos químicos semelhantes.



**CUIDADO!** Não limpe as superfícies de metal com detergente à base de cloro.

## DESCALCIFICAÇÃO



Se a dureza da água da sua área for elevada ou moderada, recomendamos que utilize um produto de descalcificação da água para máquinas de lavar.

Inspeccione regularmente o tambor para verificar se existe acumulação de calcário.

Os detergentes normais já contêm agentes amaciadores da água, mas recomendamos a execução ocasional de um ciclo com o tambor vazio e um produto descalcificante.



Cumpra sempre as instruções das embalagens dos produtos.

## LAVAGEM DE MANUTENÇÃO

A utilização repetida e prolongada de programas de baixa temperatura pode permitir a acumulação de depósitos de detergente e algodão e a proliferação bacteriana no interior do tambor e da cuba. Isto pode gerar maus odores e bolor. Para eliminar estes depósitos e limpar o interior do aparelho, execute uma lavagem de manutenção regularmente (pelo menos uma vez por mês).



Consulte o capítulo "Limpar o tambor".

## LIMPAR O TAMBOR

Examine regularmente o tambor para evitar a acumulação de depósitos indesejáveis.



Podem surgir depósitos de ferrugem devido a objetos que enferrujam durante as lavagens ou devido à presença de ferro na água da torneira. Limpe o tambor com um produto especial para aço inoxidável.

- i** Cumpra sempre as instruções das embalagens dos produtos. Não limpe o tambor com produtos de descalcificação ácidos, produtos de limpeza com cloro ou esfregões de ferro ou aço.

Para uma limpeza profunda:

1. Retire toda a roupa do tambor.
2. Execute um programa Algod. com a temperatura máxima.
3. Coloque uma pequena quantidade de detergente em pó no tambor vazio, para remover todos os resíduos restantes.

### VEDANTE DE PORTA COM ALÇAPÃO DUPLO

Este aparelho está concebido com um **sistema de escoamento de auto-limpeza**, que permite às fibras leves de algodão libertadas das roupas serem escoadas com a água. Examine regularmente o vedante. Moedas, botões, outros pequenos artigos podem ser recuperados no final do ciclo.

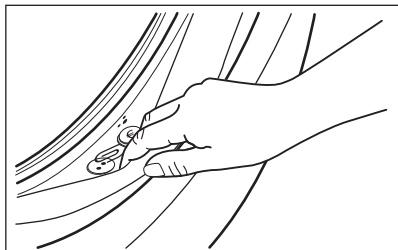

Se necessário, limpe o vedante com um creme de limpeza à base de amónia sem o riscar.

- i** Cumpra sempre as instruções indicadas nas embalagens dos produtos.

### LIMPAR O DISPENSADOR DE DETERGENTE

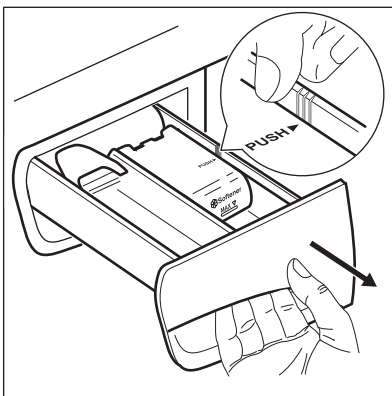

1.

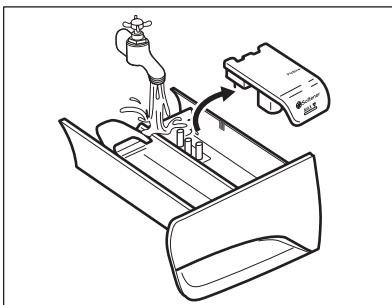

2.

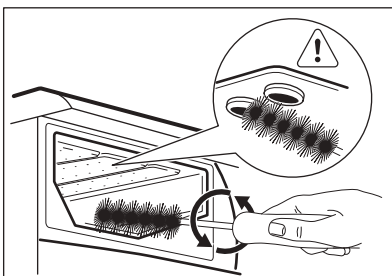

3.

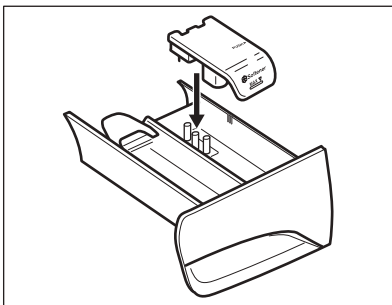

4.

## LIMPAR A MANGUEIRA DE ENTRADA E O FILTRO DA VÁLVULA

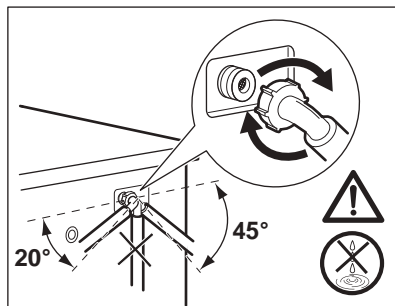
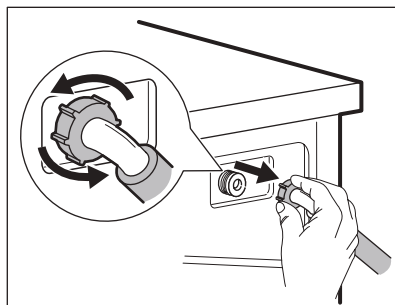
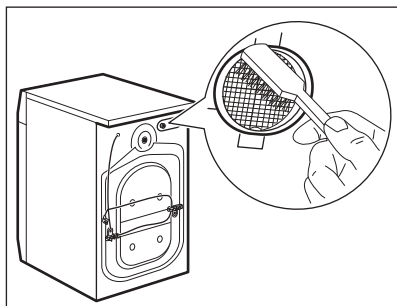
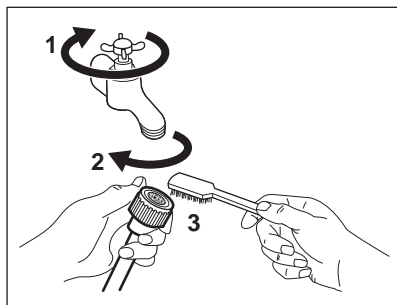

### PRECAUÇÕES CONTRA CONGELAÇÃO

Se o aparelho for instalado num local onde a temperatura possa ser inferior a 0 °C, retire a água restante da mangueira de entrada e da bomba de escoamento.

1. Desligue a ficha da tomada eléctrica.
2. Feche a torneira da água.
3. Coloque as duas extremidades da mangueira de entrada dentro de um recipiente e deixe a água sair da mangueira.
4. Esvazie a bomba de escoamento. Consulte o procedimento de escoamento de emergência.

5. Quando a bomba de escoamento estiver vazia, instale novamente a mangueira de entrada.



**AVISO!** Antes de utilizar novamente o aparelho, certifique-se de que a temperatura é superior a 0 °C. O fabricante não poderá ser responsabilizado por quaisquer danos causados por baixas temperaturas.

## VALORES DE CONSUMO

### INTRODUÇÃO



Consulte o link da web [www.theenergylabel.eu](http://www.theenergylabel.eu) para informação detalhada sobre a etiqueta de energia.



O código QR na etiqueta de energia fornecida com o aparelho disponibiliza um link da web para a informação relacionada com o desempenho do aparelho na base de dados de EU EPREL. Mantenha a etiqueta de energia para consulta juntamente com o manual do utilizador e todos os outros documentos disponibilizados com este aparelho.

É também possível encontrar a mesma informação na EPREL utilizando o link <https://eprel.ec.europa.eu> e o nome do modelo e o número do produto que encontra na placa de características do aparelho. Consulte o capítulo “Descrição do produto” para a posição da placa de características.

## LEGENDA

<b>kg</b>	Carga de roupa.	<b>h:mm</b>	Duração do programa.
<b>kWh</b>	Consumo de energia.	<b>°C</b>	Temperatura na roupa.
<b>Litros</b>	Consumo de água.	<b>rpm</b>	Velocidade de centrifugação.
<b>%</b>	Humidade restante no fim da fase de centrifugação. Quanto mais alta for a velocidade de centrifugação, mais alto é o ruído e mais baixa a humidade restante.		



Os valores e a duração do programa podem diferir dependendo de diferentes condições (por exemplo, a temperatura ambiente, temperatura e pressão da água, tamanho da carga e tipo de roupa, voltagem da alimentação) e também se alterar a definição padrão de um programa.

## DE ACORDO COM A REGULAMENTAÇÃO DA COMISSÃO EU 2019/2023

Eco 40-60 programa	kg	kWh	Litros	h:mm	%	°C	rpm <sup>1)</sup>
Carga total	8	1.150	55	3:30	52	45	1151
Meia carga	4	0.905	45	2:40	52	42	1151
Um quarto de carga	2	0.410	39	2:40	55	28	1151

1) Velocidade máxima de centrifugação.

### Consumo energético em modos diferentes

Off (desligado) (W)	Stand-by (W)	Início Diferido (W)
0,48	0,48	4,00

O tempo para o modo de Off/Stand-by é de 15 minutos no máximo.

## PROGRAMAS COMUNS



Estes valores são apenas indicativos.

Programa	kg	kWh	Litros	h:mm	%	°C	rpm <sup>1)</sup>
Algod. <sup>2)</sup> 90°C	8	2.60	85	3:25	53	85	1200
Algod. 60°C	8	1.70	80	3:00	53	55	1200
Algod. <sup>3)</sup> 20°C	8	0.48	80	3:00	53	20	1200
Sintéticos 40°C	3	0.68	55	2:00	35	40	1200
Delicados <sup>4)</sup> 30°C	2	0.26	45	1:00	35	30	1200
Lana/Lãs 30°C	1,5	0.24	60	1:05	30	30	1200

1) Indicador de referência da velocidade de centrifugação.

2) Adequado para a lavagem de têxteis muito sujos.

3) Adequado para a lavagem de algodões levemente sujos.

4) Também executa um ciclo rápido de lavagem para roupa ligeiramente suja.

## RESOLUÇÃO DE PROBLEMAS



**AVISO!** Consulte os capítulos relativos à segurança.

### CÓDIGOS DE ALARME E FALHAS POSSÍVEIS

O aparelho não inicia ou pára durante o funcionamento. Comece por tentar encontrar uma solução para o problema (consulte as tabelas).



**AVISO!** Desactive o aparelho antes de efectuar qualquer verificação.

Com alguns problemas, o visor exibe um código de alarme e o botão

Início/Pausa  pode ficar intermitente continuamente:

Problema	Solução possível
----------	------------------

<p><b>E 10</b> O aparelho não se enche com água correctamente.</p>	<ul style="list-style-type: none"> <li>▪ Certifique-se de que a torneira da água está aberta.</li> <li>▪ Certifique-se de que a pressão do fornecimento de água não é demasiado baixa. Para obter essa informação, contacte os serviços de abastecimento de água locais.</li> <li>▪ Certifique-se de que a torneira da água não está obstruída.</li> <li>▪ Certifique-se de que a mangueira de entrada não tem dobras, danos ou vincos.</li> <li>▪ Certifique-se de que a ligação da mangueira de entrada está correcta.</li> <li>▪ Este problema também pode ser causado por uma obstrução no circuito de escoamento. Contacte um Centro de Assistência Técnica Autorizado.</li> <li>▪ Certifique-se de que o filtro da mangueira de entrada e o filtro da válvula não estão obstruídos. Consulte "Manutenção e limpeza".</li> </ul>
<p><b>E20</b> O aparelho não escoar água.</p>	<ul style="list-style-type: none"> <li>▪ Certifique-se de que o sifão de escoamento não está obstruído.</li> <li>▪ Certifique-se de que a mangueira de escoamento não tem dobras ou vincos.</li> <li>▪ Este problema pode ser causado por uma obstrução no circuito de escoamento. Contacte um Centro de Assistência Técnica Autorizado.</li> <li>▪ Certifique-se de que a ligação da mangueira de escoamento está correcta.</li> <li>▪ Seleccionar o programa de escoamento se tiver seleccionado um programa sem fase de escoamento.</li> <li>▪ Seleccionar o programa de escoamento se tiver seleccionado uma opção que termine com água na cuba.</li> </ul>
<p><b>E40</b> A porta do aparelho está aberta ou mal fechada.</p>	<ul style="list-style-type: none"> <li>▪ Certifique-se de que a porta está devidamente fechada.</li> </ul>
<p><b>E91</b> Avaria interna. Nenhuma comunicação entre os elementos eletrónicos do aparelho.</p>	<ul style="list-style-type: none"> <li>▪ O programa não terminou corretamente ou o aparelho parou demasiado cedo. Desligue e volte a ligar o aparelho</li> <li>▪ Se o código de alarme aparecer outra vez, contacte um Centro de Assistência Técnica Autorizado.</li> </ul>
<p><b>E40</b> A alimentação da rede está instável.</p>	<ul style="list-style-type: none"> <li>▪ Aguarde até que a corrente elétrica estabilize.</li> </ul>

Se o visor apresentar outros códigos de alarme, desactive e active o aparelho. Se o problema persistir, contacte um Centro de Assistência Técnica Autorizado. No caso de um problema diferente com a máquina de lavar, verifique a tabela abaixo para possíveis soluções.

Problema	Solução possível
O programa não inicia.	<ul style="list-style-type: none"> <li>▪ Certifique-se de que a ficha está ligada na tomada elétrica.</li> <li>▪ Certifique-se de que a porta do aparelho está fechada.</li> <li>▪ Certifique-se de que não há um disjuntor desligado no quadro elétrico.</li> <li>▪ Certifique-se de que tocou em Início/Pausa .</li> <li>▪ Se tiver selecionado o Início Diferido, cancele-o ou aguarde até a contagem decrescente terminar.</li> <li>▪ Desative a função de Bloqueio para Crianças se estiver activa.</li> <li>▪ Verifique se o botão está na posição do programa selecionado.</li> </ul>
O aparelho enche-se com água e escoo de imediato.	<ul style="list-style-type: none"> <li>▪ Certifique-se de que a mangueira de escoamento está na posição correta. A mangueira pode estar demasiado baixa. Consulte "Instruções de instalação".</li> </ul>
A fase de centrifugação não inicia ou o ciclo de lavagem demora mais tempo do que o normal.	<ul style="list-style-type: none"> <li>▪ Selecione o programa de centrifugação.</li> <li>▪ Este problema pode ser causado por uma obstrução no circuito de escoamento. Contacte um Centro de Assistência Técnica Autorizado.</li> <li>▪ Equilibre manualmente as peças na cuba e inicie novamente a fase de centrifugação. Este problema pode ser causado por um desequilíbrio.</li> </ul>
Existe água no chão.	<ul style="list-style-type: none"> <li>▪ Certifique-se de que as uniões das mangueiras de água estão bem apertadas e que não há fugas de água.</li> <li>▪ Certifique-se de que a mangueira de entrada de água e a mangueira de escoamento não estão danificadas.</li> <li>▪ Certifique-se de que utiliza o detergente correcto e a quantidade correcta.</li> </ul>
Não consegue abrir a porta do aparelho.	<ul style="list-style-type: none"> <li>▪ Certifique-se que um programa de lavagem que termina com água na cuba não foi selecionado.</li> <li>▪ Certifique-se de que o programa de lavagem terminou.</li> <li>▪ Selecione o programa de escoamento ou centrifugação se houver água no tambor.</li> <li>▪ Certifique-se de que o aparelho tem alimentação elétrica.</li> <li>▪ Este problema pode ser causado por uma avaria do aparelho. Contacte um Centro de Assistência Técnica Autorizado.</li> </ul>
O aparelho emite um ruído anormal e vibra.	<ul style="list-style-type: none"> <li>▪ Certifique-se de que o aparelho está bem nivelado. Consulte "Instruções de instalação".</li> <li>▪ Certifique-se de que removeu todos os materiais de embalagem e os parafusos de transporte. Consulte "Instruções de instalação".</li> <li>▪ Coloque mais roupa no tambor. A carga pode não ser suficiente.</li> </ul>
A duração do programa aumenta ou diminui durante a execução do programa.	<ul style="list-style-type: none"> <li>▪ A função AutoSense System consegue ajustar a duração do programa de acordo com o tipo e carga de roupa. Consulte a secção "Detecção de carga AutoSense System" no capítulo "Utilização diária".</li> </ul>
Os resultados de lavagem não são satisfatórios.	<ul style="list-style-type: none"> <li>▪ Aumente a quantidade de detergente ou utilize um detergente diferente.</li> <li>▪ Utilize produtos especiais para remover as nódoas difíceis antes de lavar a roupa.</li> <li>▪ Certifique-se de que selecciona a temperatura correcta.</li> <li>▪ Diminua a carga de roupa.</li> </ul>

Problema	Solução possível
Demasiada espuma no tambor durante o ciclo de lavagem.	▪ Reduza a quantidade de detergente.

Após a verificação, ative o aparelho. O programa continua a partir do ponto de interrupção.

Se o problema voltar a ocorrer, contacte um Centro de Assistência Técnica Autorizado.

Os dados necessários para o centro de assistência encontram-se na placa de características.

## PREOCUPAÇÕES AMBIENTAIS

Recicle os materiais que apresentem o símbolo . Coloque a embalagem nos contentores indicados para reciclagem. Ajude a proteger o ambiente e a saúde pública através da reciclagem dos aparelhos eléctricos e electrónicos. Não elimine os aparelhos

que tenham o símbolo  juntamente com os resíduos domésticos. Coloque o produto num ponto de recolha para reciclagem local ou contacte as suas autoridades municipais.

## VISITE NUESTRO SITIO WEB PARA:

---



Obtener consejos, folletos, soluciones a problemas e información de servicio y reparación:  
[www.zanussi.com/support](http://www.zanussi.com/support)

### INFORMACIÓN SOBRE SEGURIDAD

---

Antes de instalar y utilizar el aparato, lea atentamente las instrucciones facilitadas. El fabricante no se hace responsable de lesiones o daños producidos como resultado de una instalación o un uso incorrectos. Conserve siempre estas instrucciones en lugar seguro y accesible para futuras consultas.

### **SEGURIDAD DE NIÑOS Y PERSONAS VULNERABLES**

- Este aparato puede ser utilizado por niños de 8 años en adelante y personas cuyas capacidades físicas, sensoriales o mentales estén disminuidas o que carezcan de la experiencia y conocimientos suficientes para manejarlo, siempre que cuenten con las instrucciones o la supervisión sobre el uso del electrodoméstico de forma segura y comprendan los riesgos.
- Es necesario mantener alejados del aparato a los niños entre 3 y 8 años, así como a las personas con minusvalías importantes y complejas, salvo que estén bajo supervisión continua.
- Es necesario mantener alejados del aparato a los niños de menos de 3 años salvo que estén bajo supervisión continua.
- No deje que los niños jueguen con el aparato.
- Mantenga todo el material de embalaje fuera del alcance de los niños y deséchelo de forma adecuada.
- Mantenga los detergentes fuera del alcance de los niños.
- Mantenga a los niños y mascotas alejados del aparato cuando la puerta se encuentre abierta.
- La limpieza y mantenimiento de usuario del aparato no podrán ser realizados por niños sin supervisión.

### **SEGURIDAD GENERAL**

- No cambie las especificaciones de este aparato.



- Este aparato está concebido para utilizarse en aplicaciones domésticas y similares, tales como:
  - áreas de cocina para el personal en tiendas, oficinas y otros entornos de trabajo;
  - por clientes en hoteles, moteles, pensiones y otros entornos de tipo residencial;
  - áreas de uso común en bloques de pisos o lavanderías.
- No supere la carga máxima de 8 kg (consulte el capítulo “Tabla de programas”).
- La presión de trabajo del agua en el punto de entrada situado en la conexión de la toma debe oscilar entre 0,5 bares (0,05 MPa) y 8 bares (0,8 MPa).
- Vigile que ninguna alfombra, estera ni cualquier otra cobertura del suelo obstruya las aberturas de ventilación de la base.
- El aparato debe conectarse a la toma de agua utilizando los nuevos juegos de tubos suministrados, o cualquier otro juego nuevo suministrado por el servicio técnico autorizado.
- No se deben reutilizar los juegos de tubos antiguos.
- Si el cable de alimentación eléctrica sufre algún daño, el fabricante, su servicio técnico autorizado o un profesional cualificado tendrán que cambiarlo para evitar riesgos eléctricos.
- Antes de proceder con cualquier operación de mantenimiento, apague el aparato y desconecte el enchufe de la red.
- No utilice pulverizadores de agua a alta presión ni vapor para limpiar el aparato.
- Limpie el aparato con un paño húmedo. Utilice solo detergentes neutros. No utilice productos abrasivos, estropajos duros, disolventes ni objetos metálicos.

## INSTRUCCIONES DE SEGURIDAD

---

### INSTALACIÓN



La instalación debe realizarse conforme a las normas vigentes.

- Retire todo el embalaje y los pasadores de transporte, incluido el rodamiento de goma con separador de plástico.
- Guarde los pasadores de transporte en lugar seguro. Si necesita desplazar el aparato en el futuro, debe recolocarlos para bloquear el tambor y evitar daños internos.
- Tenga cuidado al mover el aparato, porque es pesado. Utilice siempre guantes de protección y calzado cerrado.
- Siga las instrucciones de instalación suministradas con el aparato.

- No instale ni utilice un aparato dañado.
- No instale ni utilice el aparato si la temperatura puede ser inferior a 0°C o si está expuesto a la intemperie.
- El área del suelo donde se instala el aparato debe ser plana, estable, resistente al calor y limpia.
- Compruebe que el aire circula libremente entre el aparato y el suelo.
- Cuando el aparato esté colocado en su posición permanente, compruebe si está correctamente nivelado con ayuda de un nivel de burbuja. De no estarlo, ajuste las patas hasta que lo esté.
- No instale el aparato directamente sobre el desagüe del suelo.
- No pulverice agua sobre el aparato ni lo someta a una humedad excesiva.
- No coloque el aparato donde la puerta no se pueda abrir completamente.
- No coloque ningún recipiente cerrado bajo el aparato para recoger el agua de posibles fugas. Póngase en contacto con el servicio técnico autorizado para asegurarse de los accesorios que puede utilizar.

## CONEXIÓN ELÉCTRICA



**ADVERTENCIA!** Riesgo de incendios y descargas eléctricas.

- El aparato debe conectarse a tierra.
- Utilice siempre una toma con aislamiento de conexión a tierra correctamente instalada.
- Asegúrese de que los parámetros de la placa de características son compatibles con los valores eléctricos del suministro eléctrico.
- No utilice adaptadores de enchufes múltiples ni cables prolongadores.
- Asegúrese de no provocar daños en el enchufe ni en el cable de red. Si es necesario cambiar el cable de alimentación del aparato, debe hacerlo el centro de servicio técnico autorizado.
- Conecte el enchufe a la toma de corriente únicamente cuando haya terminado la instalación. Asegúrese de tener acceso al enchufe del suministro de red una vez finalizada la instalación.
- No toque el cable de red ni el enchufe con las manos mojadas.
- No desconecte el aparato tirando del cable de conexión a la red. Tire siempre del enchufe.

## CONEXIÓN DE AGUA

- No provoque daños en los tubos de agua.
- Antes de conectar a nuevas tuberías o tuberías que no se hayan usado durante mucho tiempo,

o donde se hayan realizado trabajos o se hayan conectado dispositivos nuevos (contadores de agua, por ejemplo), deje correr el agua hasta que esté limpia.

- Asegúrese de que no haya fugas de agua visibles durante y después del primer uso del aparato.
- No utilice ningún tubo de extensión si la manguera de entrada es demasiado corta. Póngase en contacto con el servicio técnico autorizado para cambiar los tubos de entrada.
- Al desembalar el aparato, es posible ver agua que cae de la manguera de desagüe. Esto se debe a la prueba con agua del aparato en la fábrica.
- Puede extender el tubo de desagüe hasta un máximo de 400 cm. Póngase en contacto con el servicio técnico autorizado para el otro tubo de desagüe y la extensión.
- Asegúrese de tener acceso al grifo una vez finalizada la instalación.

## USO DEL APARATO



**ADVERTENCIA!** Podrían producirse lesiones, descargas eléctricas, incendios, quemaduras o daños en el aparato.

- Siga las instrucciones de seguridad del envase de detergente.
- No coloque productos inflamables ni objetos mojados con productos inflamables dentro, cerca o encima del aparato.
- No lave tejidos con mucha suciedad de aceite, grasa u otras sustancias grasientas. Puede dañar las piezas de goma de la lavadora. Realice un prelavado a mano de estos tejidos antes de cargarlos en la lavadora.
- No toque el cristal de la puerta mientras esté en marcha un programa. El cristal puede estar caliente.
- Asegúrese de sacar todos los objetos metálicos de la colada.

## LUCES INTERIORES



**ADVERTENCIA!** Existe riesgo de lesiones.

- En cuanto a la(s) bombilla(s) de este producto y las de repuesto vendidas por separado: Estas bombillas están destinadas a soportar condiciones físicas extremas en los aparatos domésticos, como la temperatura, la vibración, la humedad, o están destinadas a señalar información sobre el estado de funcionamiento del aparato. No están destinadas a utilizarse en

otras aplicaciones y no son adecuadas para la iluminación de estancias domésticas.

- Antes de cambiar la luz interna, diríjase al servicio técnico autorizado.

## ASISTENCIA

- Para reparar el aparato, póngase en contacto con el centro de servicio autorizado. Utilice solamente piezas de recambio originales.
- Tenga en cuenta que la autorreparación o la reparación no profesional puede tener consecuencias de seguridad y podría anular la garantía.
- Las siguientes piezas de repuesto estarán disponibles durante 10 años después de que el modelo se haya retirado: motor y cepillos de motor, transmisión entre el motor y el tambor, bombas, amortiguadores y muelles, tambor de lavado, araña del tambor y rodamientos de bolas relacionados, calentadores y elementos de calefacción, incluidas las bombas de calor, tuberías y equipos relacionados, incluidas las mangueras, válvulas, filtros y aquastops, placas de circuitos impresos, pantallas electrónicas, interruptores de presión, termostatos y sensores, software y firmware, incluido el

software de restablecimiento, puerta, bisagra de la puerta y sellos, otros sellos, conjunto de bloqueo de la puerta, periféricos de plástico como los dosificadores de detergente. Tenga en cuenta que algunas de estas piezas de recambio solo están disponibles para los reparadores profesionales, y que no todas las piezas de recambio son relevantes para todos los modelos.

## ELIMINACIÓN



**ADVERTENCIA!** Existe riesgo de lesiones o asfixia.

- Desconecte el aparato de la red eléctrica y del suministro de agua.
- Corte el cable eléctrico cerca del aparato y deséchelo.
- Retire el pestillo de la puerta para evitar que los niños o las mascotas queden atrapados en el tambor.
- Deseche el aparato de acuerdo con los requisitos de la normativa local con respecto residuos de aparatos eléctricos y electrónicos (WEEE/RAEE).

# DESCRIPCIÓN DEL PRODUCTO

## DESCRIPCIÓN GENERAL DEL APARATO

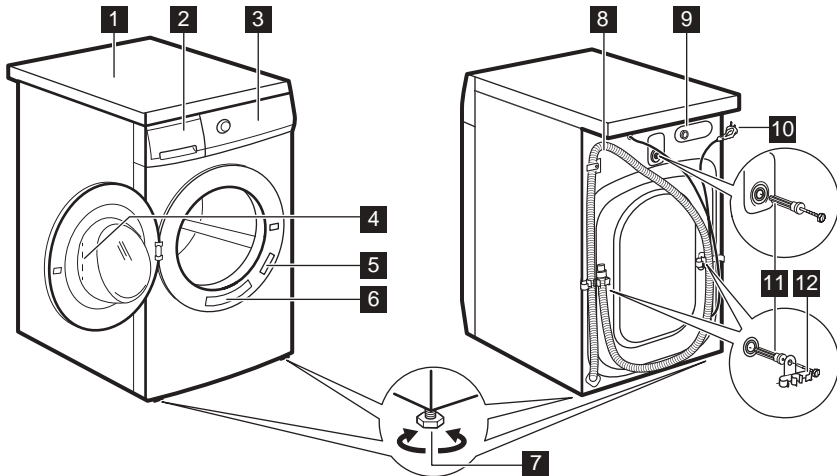

**1** Encimera

**2** Dosificador de detergente

- 3** Panel de control
- 4** Tirador de la puerta
- 5** Placa de características
- 6** Pegatina de recordatorio rápido
- 7** Patas para la nivelación del aparato
- 8** Tubo de desagüe
- 9** Conexión de la manguera de entrada
- 10** Cable de alimentación
- 11** Pasadores de transporte
- 12** Soporte de la manguera

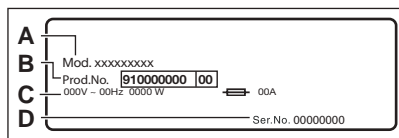

**La placa de características informa** sobre el nombre del modelo (**A**), el número del producto (**B**), las clasificaciones eléctricas (**C**) y el número de serie (**D**).

## DATOS TÉCNICOS

Dimensión	Ancho / alto / fondo total	59,6 cm / 84,7 cm / 57,7 cm
Conexión eléctrica	Voltaje Potencia total Fusible Frecuencia	230 V 2200 W 10 A 50 Hz
Nivel de protección contra la entrada de partículas sólidas y humedad asegurada por la cubierta protectora, excepto cuando el equipo de baja tensión no tiene protección contra la humedad		IPX4
Presión del suministro de agua	Mínima Máxima	0,5 bares (0,05 MPa) 8 bares (0,8 MPa)
Suministro de agua <sup>1)</sup>		Agua fría
Carga máxima	Algodón	8 kg
Velocidad de centrifugado	Velocidad máxima de centrifugado	1151 rpm

**1)** Conecte la manguera de entrada de agua a un grifo con rosca de 3/4".

## INSTALACIÓN



**ADVERTENCIA!** Consulte los capítulos sobre seguridad.

### DESEMBALAJE

1. Abra la puerta. Saque todo del tambor.

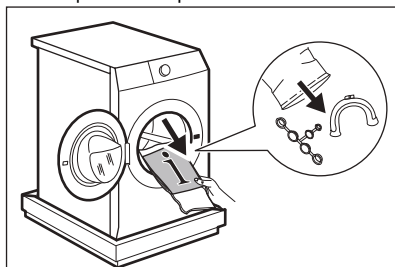



**PRECAUCIÓN!** Los accesorios suministrados con el aparato pueden variar según el modelo.

- Coloque el elemento de embalaje en el suelo detrás del aparato y póngalo con cuidado sobre su parte trasera. Retire la protección de poliestireno de la base.

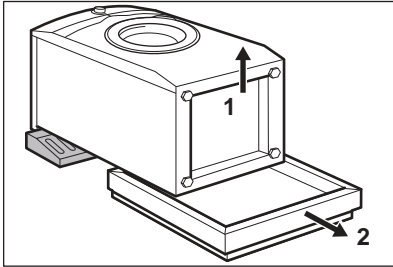

**PRECAUCIÓN!** No apoye la lavadora sobre su parte delantera.

- Vuelva a colocar el aparato en posición vertical. Retire el cable de alimentación y la manguera de desagüe de los soportes de la manguera.

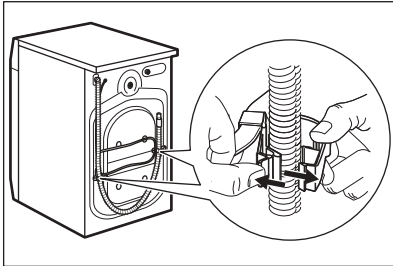

**ADVERTENCIA!** Es posible ver agua que cae de la manguera de desagüe. Se debe a que la lavadora se ha comprobado en la fábrica.

- Retire los tres pernos de transporte y extraiga los separadores de plástico.

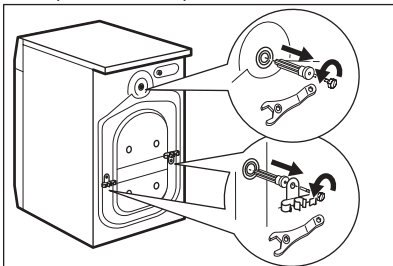

- Coloque los tapones de plástico que encontrará en la bolsa del manual del usuario en los orificios.

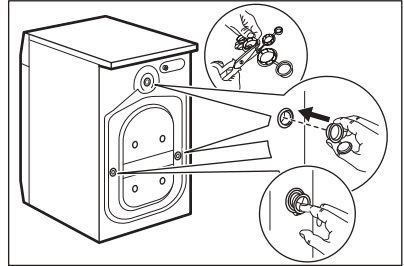

**Se recomienda guardar el embalaje y los pasadores de transporte para cualquier transporte del aparato.**

## INFORMACIÓN PARA LA INSTALACIÓN

### Colocación y nivelado

Ajuste correctamente el aparato para evitar vibraciones, ruidos y el movimiento del aparato cuando está funcionando.

- Instale el aparato en el suelo sobre una superficie plana y rígida. El aparato debe estar nivelado y estable. Cerciérese de que el aparato no entra en contacto con la pared u otros armarios de cocina y de que circula aire por debajo de él.
- Afloje o apriete las patas para ajustar el nivel. Todas las patas deben reposar firmemente sobre el suelo.



**ADVERTENCIA!** No coloque cartón, madera ni materiales equivalentes bajo las patas del aparato para ajustar el nivel.

### La manguera de entrada



**PRECAUCIÓN!** Asegúrese de que los tubos no estén dañados y no haya fugas de los acoplamientos. No utilice ningún tubo de extensión si la manguera de entrada es demasiado corta. Póngase en contacto con el servicio técnico para cambiar el tubo de entrada.

- Conecte la manguera de entrada de agua a la parte posterior del aparato.

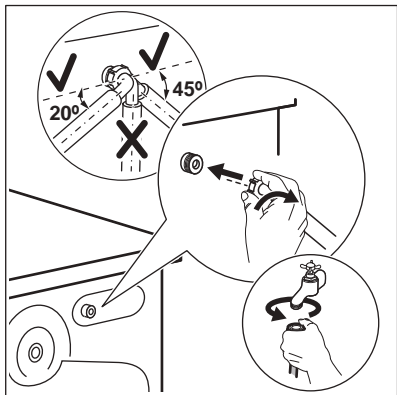

2. Colóquela hacia la izquierda o la derecha en función de la posición del grifo de agua. Asegúrese de que la manguera de entrada no está en posición vertical.

3. Si fuera necesario, afloje la tuerca anular para ajustarla en la posición correcta.

4. Conecte el tubo de entrada de agua fría a una toma de agua fría con rosca de 3/4".

### Desagüe

El tubo de descarga debe permanecer a una altura mínima de 60 cm y máxima de 100 cm.

**i** Puede extender el tubo de desagüe hasta un máximo de 400 cm. Póngase en contacto con el servicio técnico para el otro tubo de desagüe y la extensión.

Es posible conectar la manguera de desagüe de diferentes formas:

1. Haga una U con la manguera de desagüe y colóquela alrededor de la guía de plástico.

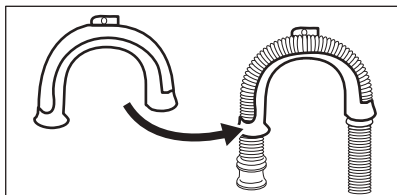

2. En el borde de un fregadero - Acople la guía al grifo de agua o a la pared.

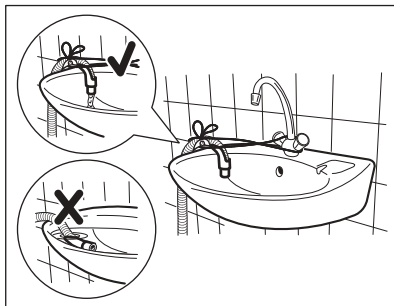

**i** Asegúrese de que la guía de plástico no se mueve cuando el aparato descarga y que el extremo del tubo de desagüe no esté sumergido en el agua. Puede que vuelva agua sucia al aparato.

3. Si el extremo de la manguera de desagüe tiene este aspecto (véase el dibujo), podrá introducirlo directamente en el tubo vertical.

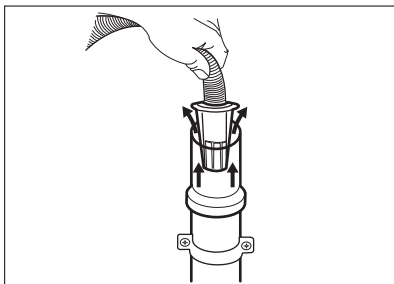

4. A un tubo vertical con orificio de ventilación - Introduzca directamente la manguera de descarga en un tubo. Consulte la ilustración.

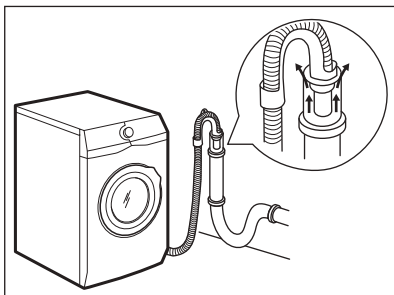



El extremo de la manguera de desagüe siempre debe estar ventilado; es decir, el diámetro interno del tubo de desagüe (mín. 38 mm - mín. 1,5") debe ser mayor que el diámetro externo de la manguera de desagüe.

5. Sin la guía de plástico de la manguera, a un desagüe de fregadero - Coloque la manguera de desagüe en el sumidero y sujétela con una pinza. Consulte la ilustración.

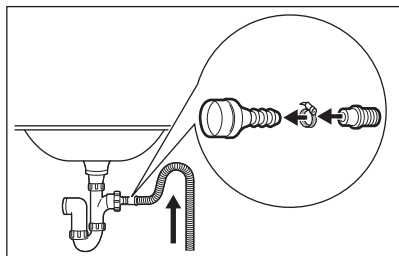

Asegúrese de que la manguera de desagüe realiza un bucle para evitar que las partículas entren en el aparato desde el fregadero.

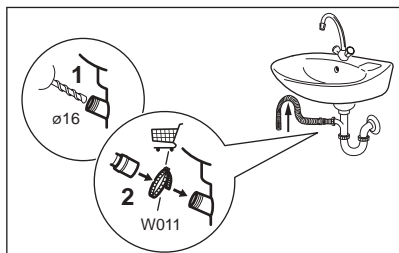

Conecte la manguera de desagüe al sumidero y asegúrela con una abrazadera. Asegúrese de que la manguera de desagüe realiza un bucle para evitar que las partículas entren en el aparato desde el fregadero.

6. Coloque directamente la manguera en un tubo de desagüe integrado en la pared de la habitación y apretando con una brida.

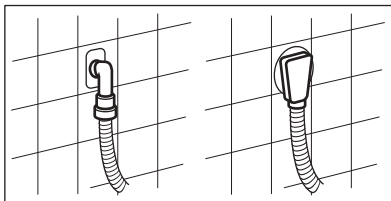

## CONEXIÓN ELÉCTRICA

Al final de la instalación puede conectar el enchufe de la red a la toma de corriente.

La placa de características en el borde interior de la puerta del aparato y el capítulo 'Datos técnicos' indican los valores eléctricos necesarios.

Asegúrese de que son compatibles con la fuente de alimentación de la red.

Compruebe que la instalación eléctrica de su hogar está preparada para soportar la potencia máxima necesaria y tenga también en cuenta el resto de electrodomésticos

**Conecte el aparato a una toma de corriente con puesta a tierra**

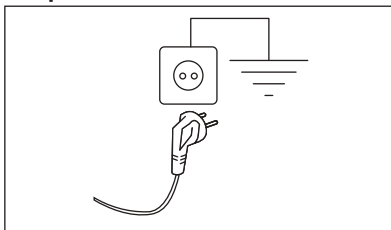

El cable de suministro eléctrico debe quedar en una posición fácilmente accesible una vez instalada la máquina

Para cualquier trabajo eléctrico necesario para la instalación de este aparato, póngase en contacto con nuestro Centro de servicio técnico autorizado.

El fabricante declina toda responsabilidad por los daños o las lesiones que puedan producirse si no se respetan las indicaciones de seguridad anteriores.

## ACCESORIOS

**DISPONIBLE EN [WWW.ZANUSSI.COM/SHOP](http://WWW.ZANUSSI.COM/SHOP) O EN UN DISTRIBUIDOR AUTORIZADO**

Lea atentamente las instrucciones suministradas con el accesorio.



Solo los accesorios adecuados homologados por ZANUSSI garantizan las normas de seguridad del aparato. Si se utilizan piezas no autorizadas, se invalidarán las reclamaciones.

### KIT DE LA PLACA DE FIJACIÓN

Si instala el aparato en un zócalo que es un accesorio no suministrado por ZANUSSI, asegúrelo con las placas de fijación.

Lea atentamente las instrucciones que se suministran con el accesorio.



**ADVERTENCIA!** No coloque la secadora de tambor debajo de la lavadora. Verifique el kit de apilamiento compatible comprobando la profundidad de sus aparatos.

### KIT DE TORRE

La secadora de tambor puede apilarse sobre la lavadora **solo si se utiliza el kit de apilamiento correcto..**

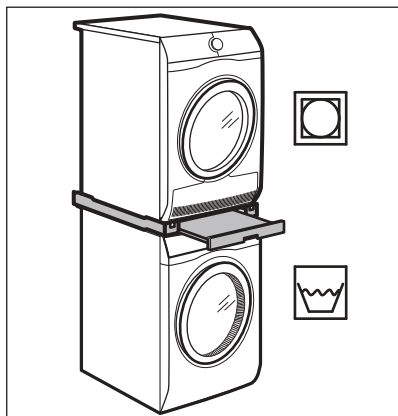

## PANEL DE MANDOS

### CARACTERÍSTICAS ESPECIALES

Esta nueva lavadora cumple con todos los requisitos modernos para un tratamiento efectivo de la ropa con bajo consumo de agua, energía y detergente y cuidará las telas.

Este aparato se ha diseñado con un **sistema de desagüe autolimpiable**, que permite que las

fibras de pelusa ligera que se desprenden de la ropa se descarguen con el agua, por lo que no se necesita acceder a este área para efectuar el mantenimiento y la limpieza periódicos. Consulte el capítulo "Mantenimiento y limpieza" para el mejor mantenimiento y cuidado del aparato.



## DESCRIPCIÓN DEL PANEL DE CONTROL

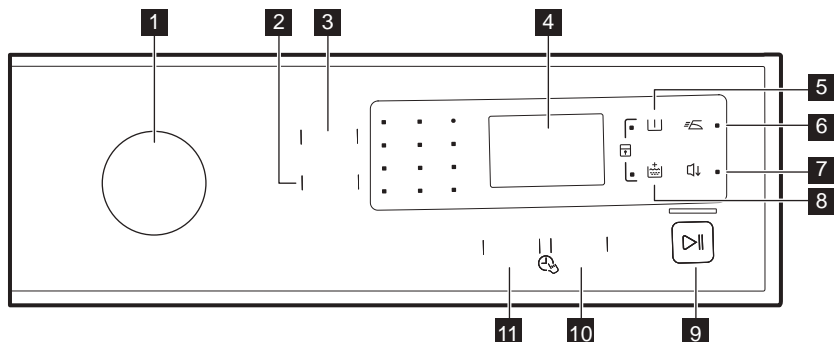

- |  |  |
|--|--|
| <p><b>1</b> Mando de programas</p> <p><b>2</b> Centrif. panel táctil de reducción</p> <p><b>3</b> Temp. °C Panel táctil</p> <p><b>4</b> Pantalla</p> <p><b>5</b> Pre-Lava. Panel táctil </p> <p><b>6</b> Fácil Plancha Panel táctil </p> | <p><b>7</b> Nocturno Panel táctil </p> <p><b>8</b> Extra Aclarado/Enxag. Panel táctil </p> <p><b>9</b> Inicio/Pausa Panel táctil </p> <p><b>10</b> Inicio Diferido Panel táctil </p> <p><b>11</b> Flexi Time Panel táctil </p> |
|--|--|

## PANTALLA

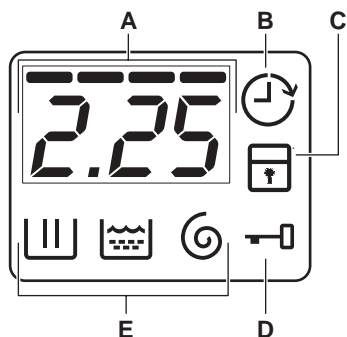

- A.** Área de tiempo:
- Duración del programa.
  - Los códigos de alarma. Consulte su descripción en el capítulo "Solución de problemas".
  - El nivel de FlexiTime
- B.** Indicador de inicio retardado.
- C.** El indicador de bloqueo de seguridad.
- D.** El indicador de puerta bloqueada:
- Si está encendido, no se puede abrir la puerta.
  - Si está apagado, se puede abrir la puerta.
  - Si parpadea, no se puede abrir la puerta. Espere unos minutos hasta que el indicador se apague.
- E.** Indicadores de la fase de lavado.
- : la fase de lavado
  - : la fase de aclarado
  - : la fase de centrifugado

## TABLA DE PROGRAMAS

Programa Temperatura prede- terminada Rango de temperatu- ra	Velocidad de centrifugado de referencia Rango de velo- cidades de centrifugado	Carga má- xima	Descripción del programa (Tipo de carga y nivel de suciedad)
Eco 40-60 40 °C <sup>1)</sup>	1200 rpm (1200- 400 rpm)	8 kg	<b>Algodón blanco y algodón de colores que no destiñen.</b> Prendas de suciedad normal. El consumo de energía disminuye y aumenta la duración del programa de lavado, asegurando un buen resultado de lavado.
Algod. 40 °C 90 °C - Frío	1200 rpm (1200- 400 rpm)	8 kg	<b>Algodón blanco y de color.</b> Prendas con suciedad normal, muy sucia o poco sucia.
Sintéticos 40 °C 60 °C - Frío	1200 rpm (1200- 400 rpm)	3 kg	<b>Prendas de tejidos sintéticos o mezclas.</b> Prendas de suciedad normal.
Delicados 30 °C 40 °C - Frío	1200 rpm (1200- 400 rpm)	2 kg	<b>Tejidos delicados como acrílicos, viscosa y mixtos que requieren un lavado más suave.</b> Poca suciedad y suciedad normal.
Lana/Lás  40 °C 40 °C - Frío	1200 rpm (1200- 400 rpm)	1,5 kg	<b>Lana lavable a máquina, lana y otros tejidos para lavar a mano</b> con símbolo «lavado a mano». <sup>2)</sup>
Denim 30 °C 40 °C - Frío	800 rpm (1200 - 400 rpm)	3 kg	<b>Programa especial para prendas de tela vaquera con una fase delicada para reducir la pérdida de color y las marcas.</b> Se recomienda para un mejor cuidado y una carga reducida.
Sport 30 °C 40 °C - Frío	1200 rpm (1200- 400 rpm)	3 kg	<b>Prendas sintéticas y delicadas.</b> Prendas poco sucias o refrescar prendas.
Centrif./Drenar	1200 rpm (1200 -400 rpm)	8 kg	<b>Todos los tejidos, excepto lanas y tejidos delicados.</b> Para centrifugar la ropa y drenar el agua en el tambor.
Aclarado/Enxag.	1200 rpm (1200- 400 rpm)	8 kg	Para aclarar y centrifugar la colada. <b>Todos los tejidos</b> , excepto lanas y tejidos muy delicados. Reduzca la velocidad de centrifugado según el tipo de prendas.
Oscuros/Escuros 40 °C 60 °C - Frío	1200 rpm (1200- 400 rpm)	8 kg	<b>Prendas de algodón o tejidos con mezcla de colores oscuros.</b> Prendas de suciedad normal.

Programa Temperatura prede- terminada Rango de temperatu- ra	Velocidad de centrifugado de referencia Rango de velo- cidades de centrifugado	Carga má- xima	Descripción del programa (Tipo de carga y nivel de suciedad)
Anti-Alergia 60 °C	1200 rpm (1200- 400 rpm)	8 kg	Prendas de algodón blanco. Este programa eli- mina los microorganismos gracias a una fase de lavado con la temperatura mantenida por encima de 60 °C durante varios minutos. Esto ayuda a eliminar gérmenes, bacterias, microor- ganismos y partículas. Una fase de aclarado adicional garantiza la eliminación apropiada de los restos de detergente y de partículas de po- len/alergénicas. De este modo, el lavado es más eficaz.
Refrescar 14 min. 30 °C	800 rpm (800- 400 rpm)	1,5 kg	<b>Prendas de tejidos sintéticos y mezclas.</b> Suciedad muy ligera y refrescar prendas.
Rápido 30 min. <sup>3)</sup> 40 °C 40°C - 30°C	1200 rpm (1200- 400 rpm)	3 kg	<b>Prendas de tejidos sintéticos y mezclas.</b> Prendas poco sucias
Rápido 60 min. 30 °C 60°C - 30°C	1200 rpm (1200- 400 rpm)	5 kg	Prendas de algodón y sintéticas de colores só- lidos. Programa de lavado completo que, en tan solo 60 minutos, lava la colada de sucie- dad normal intensamente y garantiza unos bue- nos resultados de lavado en un corto intervalo de tiempo.

1) De acuerdo con el Reglamento de la Comisión Europea 2019/2023, este programa a 40 °C es capaz de limpiar ropa de algodón normalmente sucia declarada lavable a 40 °C o 60 °C, junta en el mismo ciclo.









La temperatura alcanzada en la colada, la duración del programa y otros datos se encuentran en el capítulo "Valores de consumo".

Los programas más eficientes en términos de consumo de energía son generalmente aque-  
llos que funcionan a temperaturas más bajas y con mayor duración.

2) Durante este ciclo, el tambor gira despacio para garantizar la suavidad del lavado. Puede parecer que el tambor no gira o que no gira correctamente, pero es normal en este programa.

3) Con cargas pequeñas desequilibradas como prendas sintéticas ligeras mezcladas con prendas mucho más pesadas como la esponja, la duración del programa puede aumentar para ejecutar correctamente la velocidad de centrifugado.

## Compatibilidad de opciones de programas

Programa	OPCIONES								
	Centrif.							Flexi Time	Inicio Diferido
Eco 40-60	■	■	■	■		■		■	■
Algod.	■	■	■	■	■	■	■	■	■
Sintéticos	■	■	■	■	■	■	■	■	■
Delicados	■	■	■			■	■	■	■
Lana/Lãs 	■	■	■				■		■
Denim	■	■	■		■	■	■		■
Sport	■	■	■	■	■	■			■
Centrif./Drenar	■	■							■
Aclarado/Enxag.	■	■	■			■			■
Oscuros/Escuros	■	■	■	■		■		■	■
Anti-Alergia	■	■	■	■		■			■
Refrescar 14 min.	■	■	■						■
Rápido 30 min.	■	■							■
Rápido 60 min.	■	■	■			■			■

## Detergentes adecuados para los programas de lavado

Programa	Polvo universal <sup>1)</sup>	Líquido universal	Líquido para ropa de color	Lanas delicadas	Especial
Eco 40-60	▲	▲	▲	--	--
Algod.	▲	▲	▲	--	--
Sintéticos	▲	▲	▲	--	--
Delicados	--	--	--	▲	▲
Lana/Lãs 	--	--	--	▲	▲
Denim	--	--	▲	▲	▲

Programa	Polvo univer- sal <sup>1)</sup>	Líquido univer- sal	Líquido para ropa de color	Lanas deli- cadas	Especial
Sport	--	▲	▲	--	▲
Oscuros/Escuros	--	--	▲	▲	▲
Anti-Alergia	▲	▲	▲	--	--
Refrescar 14 min.	--	▲	▲	--	--
Rápido 30 min.	--	▲	▲	--	--
Rápido 60 min.	▲	▲	▲	--	--

1) A una temperatura superior a 60 °C se recomienda el uso de detergente en polvo.

▲ = Recomendado

-- = No recomendado

## OPCIONES

### TEMP. °C

Ajuste esta opción para cambiar la temperatura predeterminada.

Indicador ✖ = agua fría.

Se enciende el indicador del ajuste de temperatura.

### CENTRIF.

Con esta opción puede cambiar la velocidad de centrifugado predeterminada.

Se enciende el indicador del ajuste de velocidad.

### Opciones adicionales de centrifugado:

#### Sin centrifugado

- Establezca esta opción para desactivar todas las fases de centrifugado. Solo está disponible la fase de desagüe.
- El indicador correspondiente se enciende.
- Establezca esta opción para telas muy delicadas.
- La fase de aclarado utiliza más agua para algunos programas de lavado.

#### Agua en cuba

- Ajuste esta opción para evitar arrugas en los tejidos.
- El indicador correspondiente se enciende.
- Queda agua en el tambor cuando termina el programa.
- El tambor gira regularmente para evitar arrugas en las prendas.
- La puerta permanece cerrada. Debe drenar el agua para desbloquear la puerta.



Para vaciar el agua, consulte "Al final del programa".

### PRE-LAVA.

Con esta opción, puede añadir una fase de prelavado a un programa de lavado.

Se enciende el indicador correspondiente.

- Use esta opción para añadir una fase de prelavado antes de la de lavado. Se recomienda usar esta opción para ropa muy sucia, especialmente si contiene arena, polvo, barro y otras partículas sólidas.



Esta opción puede aumentar la duración del programa.

### FÁCIL PLANCHA

El aparato lava y centrifuga cuidadosamente la colada para evitar la formación de arrugas.

El aparato reduce la velocidad de centrifugado, utiliza más agua y adapta la duración del programa al tipo de colada.

Se enciende el indicador correspondiente.

### EXTRA ACLARADO/ENXAG.

Con esta opción puede añadir unos aclarados al programa de lavado seleccionado.

Utilice esta opción con personas alérgicas a los detergentes y con la piel sensible.



Esta opción aumenta la duración del programa.

Se enciende el indicador correspondiente.

## NOCTURNO

Las fases de centrifugado intermedio y final se suprimen y el programa finaliza con agua en el tambor. Esto ayuda a reducir las arrugas. El programa es muy silencioso, por lo que es idóneo para el uso nocturno, cuando puede aprovechar tarifas eléctricas más económicas. En algunos programas, los aclarados se realizan con más agua. La puerta permanece bloqueada. El tambor gira regularmente para reducir las arrugas. Debe vaciar el agua para desbloquear la puerta. Si toca el botón Inicio/Pausa , el aparato realiza la única fase de desagüe.



El aparato vacía el agua automáticamente después de unas 18 horas.

## INICIO DIFERIDO

Con esta opción puede retrasar el inicio de un programa a una hora más adecuada.

Pulse el botón repetidamente para ajustar el retardo deseado. El tiempo aumenta de 30 minutos a 20 horas.

La pantalla muestra indicador y el tiempo de retardo seleccionado. Después de tocar el botón Inicio/Pausa , el aparato inicia la cuenta atrás y se bloquea la puerta.

## FLEXI TIME

Al elegir un programa de lavado, la pantalla indica la duración predeterminada y guiones.

## AJUSTES

### BLOQUEO SEGURIDAD

Con esta opción, puede evitar que los niños jueguen con el panel de control.

- Para **activar/desactivar** esta opción, pulse y al mismo tiempo hasta que se **ilumine/apague el indicador.**

Puede activar esta opción:

- Después de pulsar : las opciones y el selector de programas están bloqueados.

Toque el botón Flexi Time para reducir la duración del programa según necesite. La pantalla muestra la nueva duración del programa y el número de guiones se reduce en consonancia:

para una carga completa de prendas con suciedad normal.

para lavar prendas con suciedad normal (máx. media carga recomendada).

para lavar rápidamente prendas prácticamente sin suciedad.

El Flexi Time está disponible solo con los programas indicados en la tabla.

indicador.	Eco 40-60	Algod.	Sintéticos	Delicados	Oscuros/Escuros
1)	■	■	■	■	■
		■	■	■	■
	■	■	■	■	■

1) Duración predeterminada para todos los programas.

- Antes de pulsar : el aparato no puede empezar.

### ACLARADO EXTRA PERMANENTE



Con esta opción puede activar de forma permanente un aclarado extra cuando configure un nuevo programa.

- Para **activar/desactivar** esta opción, pulse y al mismo tiempo hasta que se **ilumine/apague el indicador.**

## SEÑALES ACÚSTICAS

Las señales acústicas funcionan cuando:

- El programa se termina.
- El aparato tiene un fallo de funcionamiento.

Para **desactivar/activar** las señales acústicas, pulse  y  al mismo tiempo durante 3 segundos.



Aunque se desactiven las señales acústicas, seguirán activándose en caso de que el aparato presente una avería.

## ANTES DEL PRIMER USO



Durante la instalación o primer uso es posible que observe agua en el aparato. Es agua residual que quedó en el aparato después de la prueba de funcionamiento en fábrica para garantizar que sea entregado al cliente en perfectas condiciones de funcionamiento y no haya motivos de preocupación.

1. Conecte el enchufe a la toma de corriente.
2. Abra la llave de paso.
3. Ponga una pequeña cantidad de detergente en el compartimento para la fase de lavado.
4. Ajuste e inicie un programa para algodón a la temperatura más alta sin colada.

De esta forma se elimina toda la posible suciedad del tambor y de la cuba.

## USO DIARIO



**ADVERTENCIA!** Consulte los capítulos sobre seguridad.

### CARGAR LA COLADA

1. Abra la puerta del aparato
2. Vacía los bolsillos y extienda las prendas antes de introducir las en el aparato.
3. Introdúzca las prendas en el tambor, una por una.

Asegúrese de no colocar demasiada colada en el tambor.

4. Cierre bien la puerta.



Asegúrese de que no quedan prendas enganchadas entre el sello y la puerta para evitar riesgos de fugas de agua y daños la colada.



El lavado de manchas muy intensas de aceite o grasa puede dañar las piezas de goma de la lavadora.

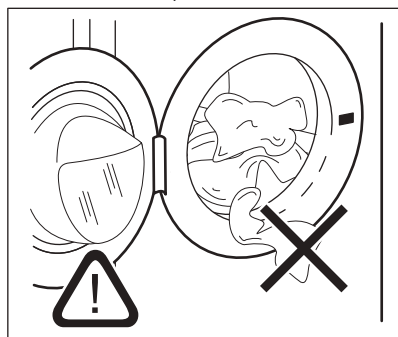

## INTRODUCCIÓN DEL DETERGENTE Y LOS ADITIVOS

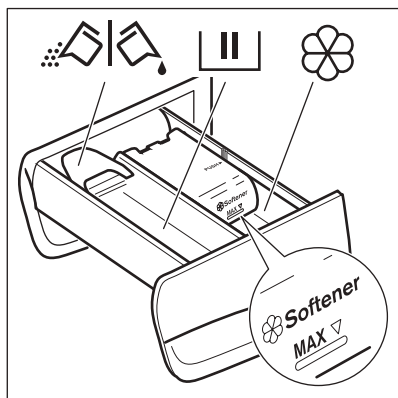

	Compartimento para la fase de lavado. Si utiliza detergente líquido, introdúzcalo inmediatamente antes de iniciar el programa.
	Compartimento para aditivos líquidos (suavizante, almidón).
<b>MAX</b>	Nivel máximo para la cantidad de aditivos líquidos.
	Tapa abatible para detergente líquido o en polvo.

Cuando ajuste un programa (o una opción) de prelavado, coloque el detergente para la fase de prelavado directamente en el tambor.

- Siga siempre las instrucciones que encontrará en el envase de los productos de detergente, aunque se recomienda no superar el nivel máximo indicado (**MAX**). Esta cantidad garantizará no obstante los mejores resultados de lavado.
- Después de un ciclo de lavado, si fuera necesario, retire los restos de detergente del dosificador.

## DETERGENTE LÍQUIDO O EN POLVO

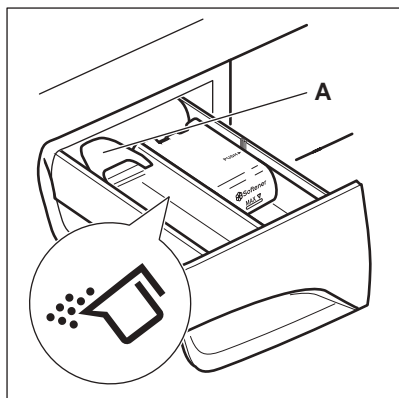

La posición predeterminada de la tapa es **A** (detergente en polvo).

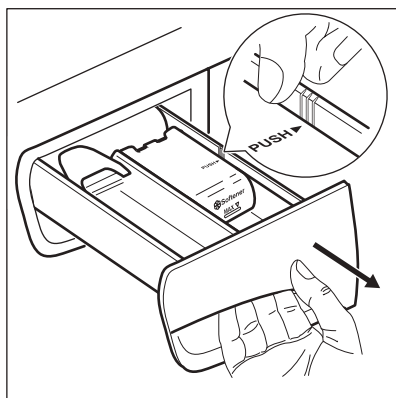

Para usar detergente líquido:

- 1.** Extraiga el cajetín. Coloque el borde del cajetín en el lugar de la flecha (PUSH) a fin de facilitar la extracción.



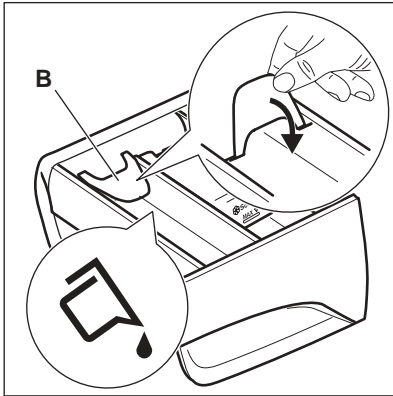

2. Ajuste la tapa en la posición **B**.
3. Vuelva a colocar el cajetín en el hueco.



Cuando use detergente líquido:

- No utilice detergentes líquidos gelatinosos ni espesos.
- No cargue más de 120 ml de líquido.
- No ajuste el programa con prelavado.
- No ajuste el inicio diferido.

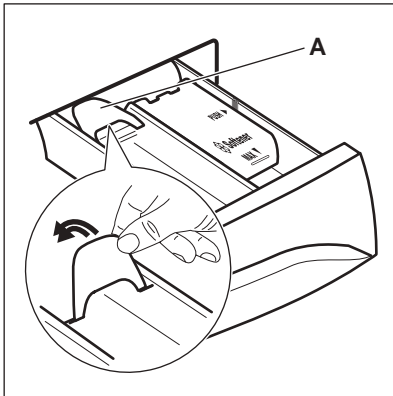

Cuando la tapa está en posición **B** y desea usar detergente en polvo:

1. Extraiga el cajetín.
2. Ajuste la tapa en la posición **A**.
3. Vuelva a colocar el cajetín en el hueco.

## AJUSTE DE UN PROGRAMA

1. Gire el selector de programas para ajustar el programa:
  - El indicador ▷|| parpadea.

- La pantalla muestra el nivel del administrador de tiempo, la duración del programa y los indicadores de las fases del programa.
2. Si fuera necesario, cambie la temperatura y la velocidad de centrifugado o añada opciones disponibles. Cuando se activa una opción, se enciende el indicador de la opción ajustada.



Si hay algo incorrecto, la pantalla muestra el mensaje **Err**.

## INICIO DE UN PROGRAMA SIN INICIO DIFERIDO

Pulse ▷||.

- El indicador ▷|| deja de parpadear y permanece fijo.
- El indicador ||| empieza a parpadear en la pantalla.
- El programa se inicia, la puerta se bloquea y la pantalla muestra el indicador ←□.
- La bomba de desagüe puede funcionar un momento cuando el aparato llena agua.



Después de unos 15 minutos del inicio del programa:

- El aparato ajusta automáticamente la duración del programa de acuerdo con la carga de la colada.
- La pantalla muestra el nuevo valor.

## INICIO DE UN PROGRAMA CON EL INICIO DIFERIDO

1. Pulse ⌚ repetidamente hasta que la pantalla muestre el retardo que desee ajustar.

Se enciende en la pantalla el indicador correspondiente.

2. Pulse ▷||:

- El aparato inicia la cuenta atrás.
- La puerta se bloquea y la pantalla muestra el indicador ←□.
- El programa de lavado se pone en marcha de forma automática cuando termina la cuenta atrás.



Puede cancelar o cambiar el ajuste del inicio diferido antes de pulsar . Para cancelar el inicio diferido:

- Pulse para dejar el aparato en pausa.
- Pulse hasta que la pantalla muestre .
- Pulse de nuevo para iniciar el programa inmediatamente.

## DETECCIÓN DE AUTOSENSE SYSTEMCARGA

Después de tocar el botón Inicio/Pausa .

1. El AutoSense System comienza a estimar el peso de la carga para calcular la duración real del programa. Durante esta fase, la pantalla muestra la animación simple.
2. Después de unos 10 o 15 minutos, se muestra la nueva duración del ciclo. El aparato ajusta automáticamente la duración del programa según la carga para conseguir resultados de lavado perfectos en el menor tiempo posible.



AutoSense System no está disponible en todos los programas, por ejemplo para :Lana/Lás, Centrif./Drenar,Aclarado/Enxag., Refrescar 14 min.,Rápido 30 min. y programas con ciclos cortos.

## INTERRUPCIÓN DE UN PROGRAMA Y CAMBIO DE LAS OPCIONES

Puede cambiar únicamente algunas opciones antes de usarlas.

1. Pulse .
- El indicador parpadea.
2. Cambie las opciones.
  3. Vuelva a pulsar .
- El programa continúa.

## CANCELACIÓN DE UN PROGRAMA EN CURSO

1. Gire el selector de programas hasta la posición para cancelar el programa y desactivar el aparato.
2. Gire de nuevo el selector de programas para activar el aparato. Ahora puede elegir un nuevo programa de lavado.



Antes de empezar un nuevo programa, el aparato podría drenar el agua. En este caso, asegúrese de que queda detergente en el compartimento, de lo contrario, rellénelo.

## APERTURA DE LA PUERTA DEL APARATO CUANDO ESTÉ FUNCIONANDO EL INICIO DIFERIDO

Mientras el inicio diferido está en marcha, la puerta del aparato está bloqueada y el indicador está encendido.

1. Pulse para realizar una pausa en el aparato.

El indicador empieza a parpadear.

2. Espere unos 2 minutos hasta que el indicador de bloqueo de la puerta deje de parpadear y se apague.
3. Puede abrir la puerta.
4. Cierre la puerta y pulse de nuevo. El inicio diferido continúa funcionando.

## APERTURA DE LA PUERTA CON EL PROGRAMA EN FUNCIONAMIENTO:

Mientras un programa está en marcha, la puerta del aparato está bloqueada y el indicador está encendido.



**PRECAUCIÓN!** Si la temperatura y el nivel de agua del tambor son demasiado elevados, no se puede abrir la puerta.



1. Gire el selector de programas hasta la posición para desactivar el aparato.
2. Espere unos minutos y abra la puerta del aparato.
3. Cierre la puerta del aparato.
4. Vuelva a ajustar el programa.

## AL FINAL DEL PROGRAMA



- El aparato se para automáticamente.
- Suena la señal acústica (si está activada).
- Se enciende en la pantalla.
- El indicador de se apaga.
- El indicador de bloqueo de la puerta parpadea unos minutos y después se apaga.
- Puede abrir la puerta.
- Retire la colada del aparato. Asegúrese de que el tambor está totalmente vacío.
- Cierre la llave de paso.

- Gire el selector de programas hasta la posición  para desactivar el aparato.
- Deje la puerta entreabierta para evitar la formación de moho y olores desagradables.

### El programa de lavado ha finalizado, pero hay agua en el tambor:

- El tambor gira regularmente para evitar arrugas en las prendas.
- Se ilumina el indicador de bloqueo de la puerta . El indicador  parpadea. La puerta permanece cerrada.
- Debe vaciar el agua para abrir la puerta.

### Para descargar el agua:

1. Pulse . El aparato desagua y centrifuga.
2. Cuando el programa ha terminado, el indicador de bloqueo de la puerta  parpadea unos minutos. Cuando se apague, puede abrir la puerta.
3. Gire el selector de programas hasta la posición  para desactivar el aparato.



El aparato desagua y centrifuga automáticamente después de unas 18 horas (excepto con el programa de lana).

## ESPERA

Transcurridos unos minutos tras el final del programa de lavado, si no desactiva el aparato, se activa el estado de ahorro de energía.

El estado de ahorro energético reduce el consumo energético cuando el aparato está en modo de espera.

- Se apagan todos los demás indicadores y la pantalla.
- Parpadea lentamente el indicador de .
- Pulse una de las opciones para desactivar el estado de ahorro de energía.



Si selecciona un programa o una opción que finaliza con agua en el tambor, la función de estado de ahorro de energía **no se activa** para recordarle que debe drenar el agua.

## CONSEJOS



**ADVERTENCIA!** Consulte los capítulos sobre seguridad.

### INTRODUCIR COLADA

- Divida la colada en: ropa blanca, ropa de color, ropa sintética, prendas delicadas y prendas de lana.
- Siga las instrucciones de lavado que se encuentran en las etiquetas de las prendas.
- No lave juntas las prendas blancas y de color.
- Algunas prendas de color pueden desteñir en el primer lavado. Se recomienda lavarlas por separado las primeras veces.
- De la vuelta a las prendas de varias capas, de lana y con motivos pintados.
- Pretratamiento de manchas resistentes.
- Quite las manchas difíciles con un detergente especial.
- Tenga cuidado con las cortinas. Quite los ganchos y coloque las cortinas en una bolsa para lavadora o funda de almohada.
- Una carga muy pequeña puede provocar problemas de desequilibrio en la fase de centrifugado y conllevar vibraciones excesivas. Si esto ocurre:
  - a. interrumpa el programa y abra la puerta (consulte el capítulo "Uso diario");
  - b. redistribuya manualmente la carga para que las prendas estén espaciadas de manera uniforme por la cuba;
  - c. pulse el botón Inicio/Pausa. La fase de centrifugado continúa.
- Evite lavar prendas llenas de pelos largos de animales o prendas de mala calidad que desprendan mucha pelusa que pueda bloquear el circuito de desagüe y que, por lo tanto, requieran la asistencia del Servicio.
- Abotone las fundas de almohadas y cierre las cremalleras, los ganchos y los broches. Ate las correas, cordones, cordones, cintas y cualquier otro elemento suelto.
- No lave prendas sin dobladillos o desgarradas. Use una bolsa para lavadora para lavar las prendas pequeñas y delicadas (p. ej. sujetadores con aros, cinturones, medias, cordones, cintas, etc.).

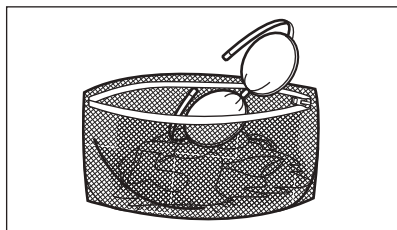

- Vacíe los bolsillos y despliegue las prendas.

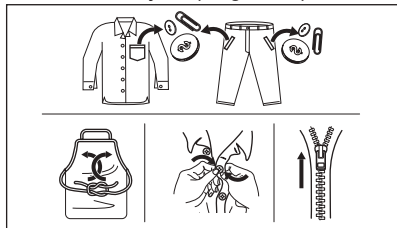

## MANCHAS DIFÍCILES

Para algunas manchas, el agua y el detergente no son suficientes.

Se recomienda tratar previamente estas manchas antes de colocar las prendas en el aparato.

Existen quitamanchas especiales. Utilice el quitamanchas especial adecuado al tipo de mancha y tejido.

## TIPO Y CANTIDAD DE DETERGENTE

La elección del detergente y las cantidades adecuadas no solo afectan al rendimiento de lavado sino que además protegen el entorno y evitan vertidos:

- Utilice solo detergentes y otros tratamientos especialmente fabricados para lavadoras:  
Primero, siga estas reglas genéricas:
  - detergente en polvo para todo tipo de prendas, salvo las delicadas. Son preferibles los detergentes en polvo con lejía para ropa blanca y programas de higiene.
  - detergente líquido para todo tipo de tejidos o especial para lana, preferiblemente para programas de lavado a baja temperatura (60 °C máx.).
- La elección y la cantidad de detergente dependerá de: el tipo de tejido (delicados, lana, algodón, etc.), el color de la ropa, el tamaño de la carga, el grado de suciedad, la temperatura de lavado y la dureza del agua utilizada.
- Siga las instrucciones que encontrará en el envase de los detergentes o de otros

tratamientos sin superar el nivel máximo indicado (**MAX**).

- No mezcle diferentes tipos de detergentes.
- Use menos detergente en los casos siguientes:
  - si la lavadora tiene poca carga
  - si la ropa no está muy sucia
  - hay gran cantidad de espuma durante el lavado.
- Cuando utilice tabletas o bolsitas de detergente, colóquelas siempre dentro del tambor, no en el dispensador de detergente.

### La falta de detergente puede causar:

- resultados del lavado no satisfactorios,
- que la colada se vuelva gris,
- prendas grasientas.
- moho en el aparato.

### El exceso de detergente puede provocar:

- espuma jabonosa
- efecto de lavado reducido,
- aclarado inadecuado.
- un mayor impacto para el medio ambiente.

## CONSEJOS ECOLÓGICOS

A continuación ofrecemos algunos consejos para ahorrar agua y energía y ayudar a proteger el medio ambiente:

- **La ropa que no esté demasiado sucia** se puede lavar con un programa **sin prelavado** a fin de ahorrar detergente, agua y tiempo (y proteger el medio ambiente).
- Cargar el aparato a la **capacidad máxima indicada para cada programa ayuda a reducir el consumo de energía y agua.**
- Con un tratamiento previo adecuado es posible eliminar manchas y suciedad moderada, de manera que la ropa se pueda lavar a menos temperatura.
- Para utilizar la cantidad correcta de detergente, consulte la cantidad recomendada por el fabricante del detergente y compruebe la dureza del agua de su sistema doméstico. Consulte "Dureza del agua".
- Ajuste la **máxima velocidad de centrifugado posible** para el programa de lavado seleccionado **antes de secar su ropa en una secadora.** ¡Así ahorrará energía durante el secado!

## DUREZA AGUA

Si la dureza del agua de su zona es alta o moderada, se recomienda usar un descalcificador de agua para lavadoras. En las zonas en las que la dureza del agua sea baja, no es necesario utilizar un descalcificador.

Póngase en comunicación con las autoridades correspondientes para conocer la dureza del agua de su zona.

Utilice la cantidad correcta de descalcificador. Siga las instrucciones que encontrará en el envase del producto.

## MANTENIMIENTO Y LIMPIEZA



**ADVERTENCIA!** Consulte los capítulos sobre seguridad.



El aparato está diseñado exclusivamente para uso doméstico normal.



Lea el capítulo detenidamente para hacer el mejor mantenimiento y cuidado.

### PROGRAMA DE LIMPIEZA PERIÓDICA

**La limpieza periódica ayuda a prolongar la vida útil de su aparato.**

Después de cada ciclo, mantenga la puerta y el dosificador de detergente ligeramente entreabiertos para que circule el aire y se seque la humedad del interior del aparato: esto evitará el moho y los olores.

Si el aparato no se utiliza durante mucho tiempo: cierre el grifo de agua y desenchufe el aparato.

**Programa indicativo de limpieza periódica:**

Descalcificación	Dos veces al año
Lavado de mantenimiento	Una vez al mes
Limpieza de la junta de la puerta	Cada dos meses
Limpieza del tambor	Cada dos meses
Limpieza del dosificador de detergente	Cada dos meses
Limpieza del tubo de entrada y el filtro de la válvula	Dos veces al año

Los siguientes párrafos explican cómo debe limpiar cada elemento.

### ELIMINACIÓN DE OBJETOS EXTRAÑOS



Asegúrese de que los bolsillos estén vacíos y que todos los elementos sueltos estén atados antes de ejecutar su ciclo. Consulte "Carga de la colada" en "Consejos".

Retire cualquier objeto extraño (como clips metálicos, botones, monedas, etc.) que pueda encontrar en el sello de la puerta, el filtro de la manguera de entrada y el tambor. Consulte los párrafos "Junta de la puerta con trampa de doble labio", "Limpieza del tambor" y "Limpieza del filtro del tubo de entrada y el filtro de la válvula". Si es necesario, póngase en contacto con el Centro de servicio técnico.

### LIMPIEZA DEL EXTERIOR

Limpie el aparato solo con agua templada y jabón suave. Seque completamente todas las superficies. No utilice un estropajo o cualquier otro material que pueda rayar.



**PRECAUCIÓN!** No utilice alcohol, disolventes ni otros productos químicos.



**PRECAUCIÓN!** No limpie las superficies metálicas con detergentes a base de cloro.

### DESCALCIFICACIÓN



Si la dureza del agua de su zona es alta o moderada, se recomienda usar un descalcificador de agua para lavadoras.

Examine periódicamente el tambor para comprobar si hay cal.

Los detergentes normales ya contienen descalcificadores de agua, pero se recomienda ejecutar un ciclo con el tambor vacío y usar un descalcificador ocasionalmente.



Siga siempre las instrucciones que encontrará en el envase del producto.

### LAVADO DE MANTENIMIENTO

El uso repetido y prolongado de programas a baja temperatura puede provocar depósitos de detergente, restos de pelusa, acumulación de bacterias en el interior del tambor y la cuba. Esto podría causar malos olores y formación de moho. Para eliminar estos depósitos y limpiar la parte interior del aparato, realice un lavado de

mantenimiento periódicamente (al menos una vez al mes):

 Consulte el capítulo sobre limpieza del tambor.

## LIMPIAR EL TAMBOR

Examine regularmente el tambor para evitar depósitos no deseados.

Los depósitos de óxido en el tambor pueden ocurrir debido a la oxidación del cuerpo extraño en el lavado o en el agua del grifo que contiene hierro.

Limpie el tambor con productos especiales para acero inoxidable.

 Siga siempre las instrucciones que encontrará en el envase del producto. No limpie el tambor con productos de descalcificación ácidos, no frote productos que contengan cloro o hierro o lana de acero.

Para una limpieza completa:

1. Retire toda la ropa del tambor.
2. Realice un programa Algod. con la temperatura más alta
3. Agregue una pequeña cantidad de detergente en polvo en el tambor vacío para enjuagar los residuos que quedan.

## JUNTA DE LA PUERTA CON TRAMPA DE DOBLE LABIO

Este aparato está diseñado con un **sistema de desagüe autolimpiante** que permite que las fibras de pelusa ligeras que se caen de la ropa se descarguen con el agua. Revise periódicamente la junta. Las monedas, botones y otros pequeños objetos pueden ser recuperados al final del ciclo.

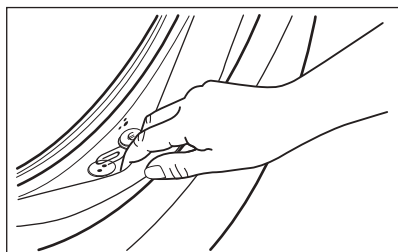

Límpiala cuando sea necesario con un agente limpiador de amoníaco en crema sin rasgar la superficie de la junta.

 Siga siempre las instrucciones que encontrará en el envase del producto.

## LIMPIEZA DEL DOSIFICADOR DE DETERGENTE

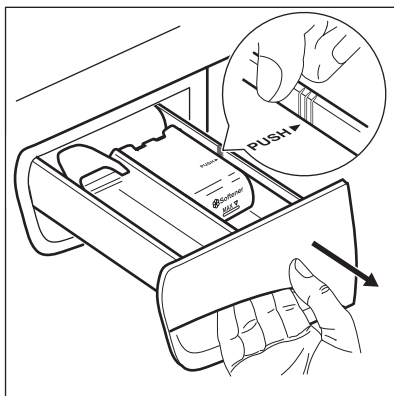

1.

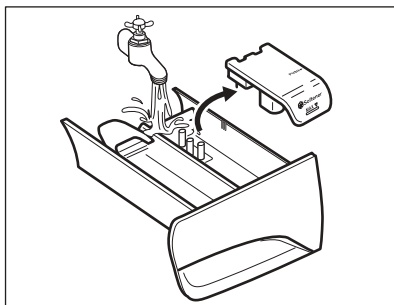

2.

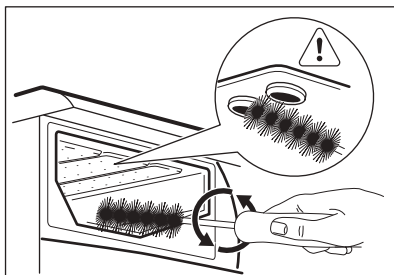

3.

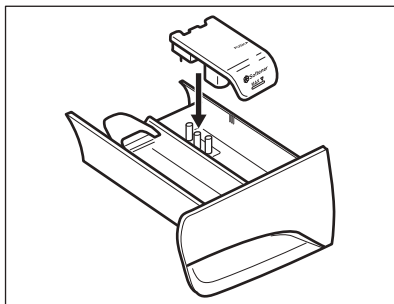

4.

## LIMPIEZA DEL TUBO DE ENTRADA Y EL FILTRO DE LA VÁLVULA

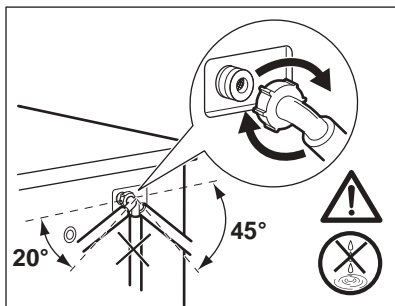
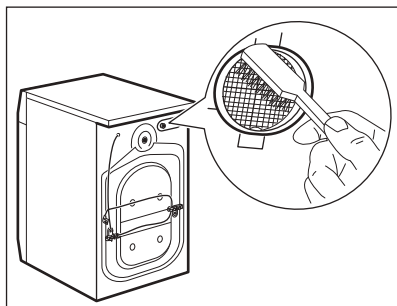
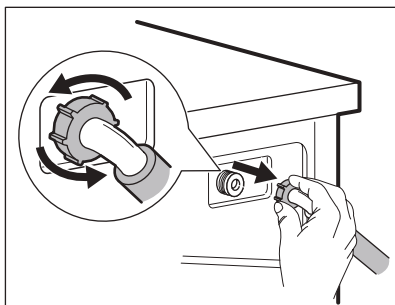
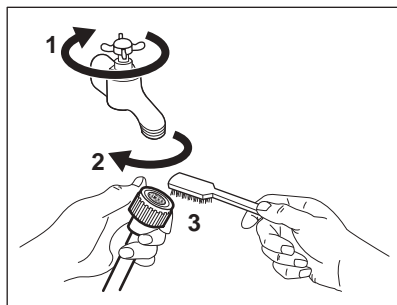

### MEDIDAS ANTICONGELACIÓN

Si el aparato está instalado en una zona donde la temperatura puede llegar a ser inferior a 0 °C, retire el agua restante del tubo de entrada y la bomba de desagüe.

1. Desenchufe el aparato de la toma de corriente.
2. Cierre la llave de paso.
3. Coloque los dos extremos del tubo de entrada en un recipiente y deje que salga el agua.
4. Vacíe la bomba de descarga. Consulte el procedimiento de desagüe de emergencia.

5. Cuando la bomba esté vacía, coloque de nuevo la manguera.



**ADVERTENCIA!** Asegúrese de que la temperatura es superior a 0°C antes de usar de nuevo el aparato.

El fabricante no se hace responsable de los daños derivados de las bajas temperaturas.

## VALORES DE CONSUMO

### INTRODUCCIÓN



Consulte el enlace web [www.theenergylabel.eu](http://www.theenergylabel.eu) para obtener información detallada sobre la Etiqueta de Energía.



El código QR de la etiqueta energética suministrada con el aparato proporciona un enlace web a la información relacionada con el rendimiento del aparato en la base de datos de EU EPREL. Guarde la etiqueta de energía como referencia junto con el manual de usuario y todos los demás documentos que se proporcionan con este aparato.

También puede encontrar la misma información en EPREL utilizando el enlace <https://eprel.ec.europa.eu> y el nombre del modelo y el número de producto que se encuentra en la placa de características del aparato. Consulte el capítulo "Descripción del producto" para conocer la posición de la placa de características.

## SIMBOLOGÍA

<b>kg</b>	Carga de la colada.	<b>h:mm</b>	Duración del programa.
<b>kWh</b>	Consumo de energía.	<b>°C</b>	Temperatura en la lavandería.
<b>Litros</b>	Consumo de agua.	<b>rpm</b>	Velocidad de centrifugado.
<b>%</b>	Humedad restante al finalizar la fase de centrifugado. Cuanto más alta es la velocidad de giro, más alto es el ruido y más baja es la humedad restante.		



Los valores y la duración del programa pueden variar dependiendo de las diferentes condiciones (por ejemplo, temperatura ambiente, temperatura y presión del agua, tamaño de la carga y tipo de ropa, tensión de alimentación) y también si se cambia el ajuste predeterminado de un programa.

## SEGÚN EL REGLAMENTO DE LA COMISIÓN UE 2019/2023

Eco 40-60 programa	kg	kWh	Litros	h:mm	%	°C	rpm <sup>1)</sup>
Carga completa	8	1.150	55	3:30	52	45	1151
Media carga	4	0.905	45	2:40	52	42	1151
Cuarto de carga	2	0.410	39	2:40	55	28	1151

1) Máxima velocidad de centrifugado.

### Consumo de energía en diferentes modos

Apagado (W)	Espera (W)	Inicio diferido (W)
0.48	0.48	4.00

El tiempo para el modo Apagado/Espera es de 15 minutos como máximo.



## PROGRAMAS COMUNES



Estos valores son solo indicativos.

Programa	kg	kWh	Litros	h:mm	%	°C	rpm <sup>1)</sup>
Algod. <sup>2)</sup> 90°C	8	2.60	85	3:25	53	85	1200
Algod. 60°C	8	1.70	80	3:00	53	55	1200
Algod. <sup>3)</sup> 20°C	8	0.48	80	3:00	53	20	1200
Sintéticos 40°C	3	0.68	55	2:00	35	40	1200
Delicados <sup>4)</sup> 30°C	2	0.26	45	1:00	35	30	1200
Lana/Lás 30°C	1,5	0.24	60	1:05	30	30	1200

1) Indicador de referencia de la velocidad de giro.

2) Adecuado para el lavado de tejidos muy sucios.

3) Adecuado para el lavado de ropa de algodón ligeramente sucia.

4) También funciona como un ciclo de lavado rápido para ropa ligeramente sucia.

## SOLUCIÓN DE PROBLEMAS



**ADVERTENCIA!** Consulte los capítulos sobre seguridad.

### CÓDIGOS DE ALARMA Y POSIBLES FALLOS

El aparato no se pone en marcha ni se detiene durante el funcionamiento. Primero, intente buscar una solución al problema (consulte las tablas).



**ADVERTENCIA!** Desenchufe el aparato antes de realizar cualquier comprobación.

**Con algunos problemas, la pantalla muestra un código de alarma y el botón Inicio/Pausa  puede parpadear continuamente:**

Problema	Posible solución
----------	------------------

<p><b>E 10</b> El aparato no carga agua correctamente.</p>	<ul style="list-style-type: none"> <li>▪ Compruebe que el grifo esté abierto.</li> <li>▪ Asegúrese de que la presión del agua no sea demasiado baja. Solicite información a la compañía local de suministro de agua.</li> <li>▪ Compruebe que el grifo no esté obstruido.</li> <li>▪ Asegúrese de que la manguera de entrada no esté doblada, dañada ni retorcida.</li> <li>▪ Compruebe que la manguera de entrada de agua esté conectada correctamente.</li> <li>▪ Este problema también puede deberse a que el circuito de desagüe esté obstruido. Póngase en contacto con el Centro de servicio técnico.</li> <li>▪ Asegúrese de que el filtro de la manguera de entrada y el filtro de la válvula no estén obstruidos. Consulte 'Mantenimiento y limpieza'.</li> </ul>
<p><b>E20</b> El aparato no desagua.</p>	<ul style="list-style-type: none"> <li>▪ Compruebe que el desagüe no esté obstruido.</li> <li>▪ Asegúrese de que el tubo de desagüe no esté doblado ni retorcido.</li> <li>▪ Este problema puede deberse a que el circuito de desagüe esté obstruido. Póngase en contacto con el Centro de servicio técnico.</li> <li>▪ Compruebe que la manguera de desagüe está conectada correctamente.</li> <li>▪ Ajuste el programa de descarga si selecciona un programa sin fase de descarga.</li> <li>▪ Ajuste el programa de descarga si selecciona una opción que termine con agua en la cuba.</li> </ul>
<p><b>E40</b> La puerta del aparato está abierta o no está bien cerrada.</p>	<ul style="list-style-type: none"> <li>▪ Asegúrese de que la puerta se ha cerrado correctamente.</li> </ul>
<p><b>E91</b> Fallo interno. No hay comunicación entre los elementos electrónicos del aparato.</p>	<ul style="list-style-type: none"> <li>▪ El programa no ha terminado correctamente o el aparato se ha apagado demasiado pronto. Apague la máquina y vuelva a ponerla en marcha</li> <li>▪ Si el código de alarma vuelve a aparecer, póngase en contacto con el Centro de servicio técnico.</li> </ul>
<p><b>E40</b> La alimentación de la red es inestable.</p>	<ul style="list-style-type: none"> <li>▪ Espere hasta que la corriente eléctrica se estabilice.</li> </ul>

Si la pantalla muestra otros códigos de alarma, apague y encienda el aparato.

Si el problema continúa, póngase en contacto con el Centro de servicio técnico.

En caso de que haya algún problema con la lavadora, consulte la siguiente tabla para ver las posibles soluciones.

Problema	Posible solución
El programa no se pone en marcha.	<ul style="list-style-type: none"> <li>▪ Asegúrese de que el enchufe esté conectado a la toma de corriente.</li> <li>▪ Asegúrese de que la puerta del aparato esté cerrada.</li> <li>▪ Asegúrese de que no hay ningún fusible dañado en la caja de fusibles.</li> <li>▪ Asegúrese de que se ha tocado Inicio/Pausa </li> <li>▪ Si se ha ajustado el inicio diferido, cancele el ajuste o espere hasta el final de la cuenta atrás.</li> <li>▪ Desactive la función de bloqueo de seguridad para niños si está activada.</li> <li>▪ Compruebe la oposición del mando en el programa seleccionado.</li> </ul>
El aparato se llena de agua y desagua inmediatamente.	<ul style="list-style-type: none"> <li>▪ Asegúrese de que el tubo de desagüe se encuentra en la posición correcta. Es posible que la manguera esté demasiado baja. Consulte "Instrucciones de instalación".</li> </ul>
La fase de centrifugado no funciona o el ciclo de lavado dura más de lo normal.	<ul style="list-style-type: none"> <li>▪ Seleccione el programa de centrifugado.</li> <li>▪ Este problema puede deberse a que el circuito de desagüe esté obstruido. Póngase en contacto con el Centro de servicio técnico.</li> <li>▪ Ajuste manualmente las prendas en la cuba e inicie de nuevo la fase de centrifugado. Este problema puede deberse a problemas de equilibrio.</li> </ul>
Hay agua en el suelo.	<ul style="list-style-type: none"> <li>▪ Cerciórese de que los acoplamientos de los tubos de agua están bien apretados y de que no hay pérdidas de agua.</li> <li>▪ Compruebe que la manguera de entrada y el tubo de desagüe no están dañados.</li> <li>▪ Asegúrese de que usa el detergente adecuado y la cantidad correcta.</li> </ul>
No se puede abrir la puerta del aparato.	<ul style="list-style-type: none"> <li>▪ Asegúrese de que no se ha seleccionado un programa de lavado que termine con agua en la cuba.</li> <li>▪ Asegúrese de que el programa de lavado ha terminado.</li> <li>▪ Ajuste el programa de centrifugado o descarga si hay agua en el tambor.</li> <li>▪ Asegúrese de que el aparato no recibe electricidad.</li> <li>▪ Este problema puede deberse a un fallo del aparato. Póngase en contacto con el servicio técnico autorizado.</li> </ul>
El aparato produce un ruido extraño y vibra.	<ul style="list-style-type: none"> <li>▪ Compruebe que el aparato está correctamente nivelado. Consulte "Instrucciones de instalación".</li> <li>▪ Asegúrese de que se ha quitado el material de embalaje y los pasadores de transporte. Consulte "Instrucciones de instalación".</li> <li>▪ Añada más colada en el tambor. Es posible que la carga sea demasiado pequeña.</li> </ul>
La duración del programa aumenta o disminuye durante la ejecución del programa.	<ul style="list-style-type: none"> <li>▪ El AutoSense System puede ajustar la duración del programa en función del tipo y el tamaño de la colada. Consulte "Detección de carga AutoSense System" en el capítulo "Uso diario".</li> </ul>
Los resultados del lavado no son satisfactorios.	<ul style="list-style-type: none"> <li>▪ Aumente la cantidad de detergente o utilice otro diferente.</li> <li>▪ Use productos especiales para eliminar las manchas difíciles antes de lavar las prendas.</li> <li>▪ Asegúrese de ajustar la temperatura correcta.</li> <li>▪ Reduzca la carga.</li> </ul>

Problema	Posible solución
Demasiada espuma en el tambor durante el ciclo de lavado.	<ul style="list-style-type: none"> <li>▪ Reduzca la cantidad de detergente.</li> </ul>

Una vez finalizada la revisión, encienda el aparato. El programa continuará a partir del punto en que se haya interrumpido.

Si el problema se vuelve a producir, póngase en contacto con el Centro de servicio técnico.

Los datos que necesita para el centro de servicio técnico se encuentran en la placa de características.

## ASPECTOS MEDIOAMBIENTALES

Recicle los materiales con el símbolo . Coloque el material de embalaje en los contenedores adecuados para su reciclaje. Ayude a proteger el medio ambiente y la salud pública, así como a reciclar residuos de aparatos eléctricos y electrónicos. No deseche los aparatos marcados

con el símbolo  junto con los residuos domésticos. Lleve el producto a su centro de reciclaje local o póngase en contacto con su oficina municipal.







[WWW.ZANUSSI.COM/SHOP](http://WWW.ZANUSSI.COM/SHOP)



CE

192909130-A-032021