

# GETTING STARTED? EASY.

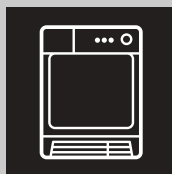

ZDH8333W1

<b>PT</b>	<b>Manual de instruções</b>	<b>2</b>
	Secador de roupa	
<b>ES</b>	<b>Manual de instrucciones</b>	<b>17</b>
	Secadora de tambor	

# ZANUSSI

## INFORMAÇÕES DE SEGURANÇA

---

Leia atentamente as instruções fornecidas antes de instalar e utilizar este aparelho. O fabricante não é responsável por ferimentos ou danos resultantes de instalação ou utilização incorrectas. Guarde sempre as instruções num sítio seguro e acessível para consultar no futuro.



- Leia as instruções fornecidas.

## SEGURANÇA PARA CRIANÇAS E PESSOAS VULNERÁVEIS



### AVISO!

Risco de asfixia, ferimentos ou incapacidade permanente.

- Este aparelho pode ser utilizado por crianças de 8 ou mais anos de idade e por pessoas com capacidades físicas, sensoriais ou mentais reduzidas ou com pouca experiência e conhecimento se tiverem recebido supervisão ou instruções relativas à utilização do aparelho de forma segura e compreenderem os perigos envolvidos.
- As crianças com idade entre 3 e 8 anos e as pessoas portadoras de deficiência muito extensa e complexa devem ser mantidas afastadas ou constantemente vigiadas.
- As crianças com menos de 3 anos de idade devem ser mantidas afastadas ou constantemente vigiadas.
- Não permita que as crianças brinquem com o aparelho.
- Mantenha todos os materiais de embalagem fora do alcance das crianças e elimine-os de forma apropriada.
- Mantenha os detergentes fora do alcance das crianças.
- Mantenha as crianças e os animais domésticos afastados do aparelho quando a porta está aberta.
- Se o aparelho tiver um dispositivo de segurança para crianças, deve ser ativado.
- A limpeza e a manutenção básica do aparelho não devem ser efetuadas por crianças sem supervisão.

## SEGURANÇA GERAL

- Não altere as especificações deste aparelho.
- Se instalar o secador de roupa por cima de uma máquina de lavar roupa, utilize o kit de empilhamento. O kit de empilhamento está disponível nos concessionários autorizados e pode ser utilizado apenas com os aparelhos especificados nas instruções fornecidas com o acessório. Leia-as atentamente antes da instalação (consulte o folheto de instalação).
- O aparelho pode ser instalado num espaço livre ou debaixo de uma bancada de cozinha que tenha o espaço correto (consulte o folheto de instalação).
- Não instale o aparelho atrás de uma porta trancável, de uma porta de correr ou de uma porta com dobradiças no lado oposto que impeça a abertura total da porta do aparelho.
- A abertura de ventilação na base não deve ficar obstruída por tapete, carpete ou qualquer outro revestimento do piso.
- **AVISO:** O aparelho não pode ser alimentado através de algum dispositivo de comutação externo, como um temporizador, nem pode ser ligado a um circuito que seja ligado e desligado regularmente pelo fornecedor de eletricidade.
- Ligue a ficha na tomada elétrica apenas no final do processo de instalação. Certifique-se de que a ficha de alimentação elétrica está acessível após a instalação.
- Se o cabo de alimentação elétrica estiver danificado, deve ser substituído pelo fabricante, por um Centro de Assistência Técnica Autorizado ou por uma pessoa igualmente qualificada, para evitar perigos.
- Não exceda a carga máxima de 8 kg (consulte o capítulo “Tabela de programas”).
- Não utilize o aparelho com artigos que estejam contaminados com produtos químicos industriais.
- Remova o algodão e os resíduos da embalagem que se tenham acumulado em torno do aparelho.
- Não utilize o aparelho sem o filtro. Limpe o filtro de algodão antes ou depois de cada utilização.

- Não utilize o secador de roupa para secar peças não lavadas.
- Todas as peças que estejam contaminadas com substâncias como óleo alimentar, acetona, álcool, gasolina, querosene, tiranódoas, aguarrás, ceras e removedores de cera devem ser lavadas em água quente com uma quantidade extra de detergente antes de serem secadas no secador de roupa.
- Todas as peças com espuma de borracha (espuma de látex), toucas de banho, tecidos impermeáveis, artigos e roupas com o avesso em borracha ou almofadas cheias com espuma de borracha não podem ser secadas no secador de roupa.
- Os amaciadores e os produtos semelhantes devem ser utilizados de acordo com as instruções do fabricante do produto.
- Retire todos os objetos do vestuário que possam causar ignição, como isqueiros ou fósforos.
- **AVISO:** Nunca pare o secador de roupa antes do fim do ciclo de secagem, exceto se remover rapidamente e estender todas as peças para dissipar o calor.
- Antes de qualquer operação de manutenção, desative o aparelho e desligue a ficha da tomada elétrica.

## INSTRUÇÕES DE SEGURANÇA

### INSTALAÇÃO

- Remova toda a embalagem.
- Não instale nem utilize o aparelho se ele estiver danificado.
- Siga as instruções de instalação fornecidas com o aparelho.
- Tenha sempre cuidado quando deslocar o aparelho porque ele é pesado. Utilize sempre luvas e calçado de proteção.
- Não instale nem utilize o aparelho em locais onde a temperatura possa ser inferior a 5 °C ou superior a 35 °C.
- Certifique-se de que o piso onde pretende instalar o aparelho é plano, estável, resistente ao calor e limpo.
- Certifique-se de que existe circulação de ar entre o aparelho e o piso.
- Mantenha o aparelho sempre na posição vertical quando o transportar.
- A superfície posterior do aparelho deve ficar encostada à parede.

- Quando o aparelho estiver colocado na posição definitiva, verifique se está bem nivelado com a ajuda de um nível de bolha. Se não estiver, regule os pés até ficar nivelado.

### LIGAÇÃO ELÉCTRICA



**AVISO!** Risco de incêndio e choque elétrico.

- Ligue a ficha à tomada eléctrica apenas no final da instalação. Certifique-se de que a ficha fica acessível após a instalação.
- O aparelho tem de ficar ligado à terra.
- Certifique-se de que os parâmetros indicados na placa de características são compatíveis com as características da alimentação eléctrica.
- Utilize sempre uma tomada bem instalada e à prova de choques eléctricos.
- Não utilize adaptadores de tomadas duplas ou triplas, nem cabos de extensão.
- Não puxe o cabo de alimentação para desligar o aparelho. Puxe sempre a ficha de alimentação.

- Não toque no cabo de alimentação ou na ficha com as mãos molhadas.
- Este aparelho está em conformidade com as Directivas da C.E.E.

## UTILIZAÇÃO



**AVISO!** Risco de ferimentos, choque eléctrico, incêndio, queimaduras ou danos no aparelho.

- Este aparelho destina-se apenas a uso doméstico.
- Não seque peças danificadas (descosidas ou resgadas) que contenham forros ou enchimentos.
- Seque apenas os tecidos que possam ser secos no secador de roupa. Siga as instruções de cada etiqueta de tecido.
- Se tiver lavado a roupa com um removedor de nódoas, efetue um ciclo de enxaguamento extra antes de iniciar o secador.
- Não beba a água condensada/destilada, nem prepare alimentos com ela. Pode causar problemas de saúde a pessoas e animais de estimação.
- Não se sente nem se apoie na porta quando esta estiver aberta.
- Não seque peças muito molhadas no secador de roupa.

## MANUTENÇÃO E LIMPEZA



**AVISO!** Risco de ferimentos ou danos no aparelho.

- Não utilize jactos de água ou vapor para limpar o aparelho.
- Limpe o aparelho com um pano macio e húmido. Utilize apenas detergentes neutros. Não utilize quaisquer produtos abrasivos, esfregões, solventes ou objectos metálicos.
- Tenha cuidado quando limpar o aparelho para evitar danos no sistema de arrefecimento.

## COMPRESSOR



**AVISO!** Risco de danos no aparelho.

- O compressor e o respectivo sistema neste secador de roupa contêm um agente especial isento de fluoro-cloro-hidrocarbonetos. É necessário manter o sistema vedado. Quaisquer danos no sistema podem resultar em fugas.

## ELIMINAÇÃO



**AVISO!** Risco de ferimentos ou asfixia.

- Desligue o aparelho da alimentação eléctrica e do fornecimento de água.
- Corte o cabo de alimentação eléctrica do aparelho e elimine-o.
- Remova o trinco da porta para evitar que crianças ou animais de estimação fiquem presos no tambor.
- Elimine o equipamento em conformidade com os requisitos locais de eliminação de Resíduos de Equipamentos Eléctricos e Electrónicos (REEE).

# INÍCIO FÁCIL

## DESCRIÇÃO DO PRODUTO

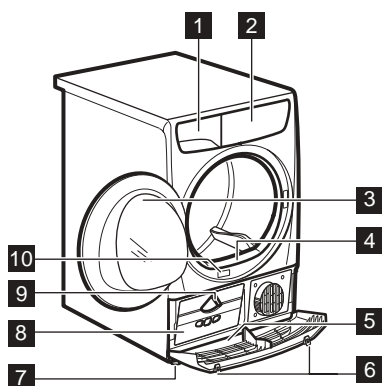

- 1 Depósito de água
- 2 Pannel de comandos
- 3 Porta do aparelho
- 4 Filtro principal
- 5 Protecção inferior com ranhuras de ventilação



**AVISO!** Não tape a protecção inferior com objectos

- 6 Botões para abrir a protecção inferior
- 7 Pés reguláveis
- 8 Porta do permutador de calor
- 9 Botão de bloquear a porta do permutador de calor
- 10 Placa de características



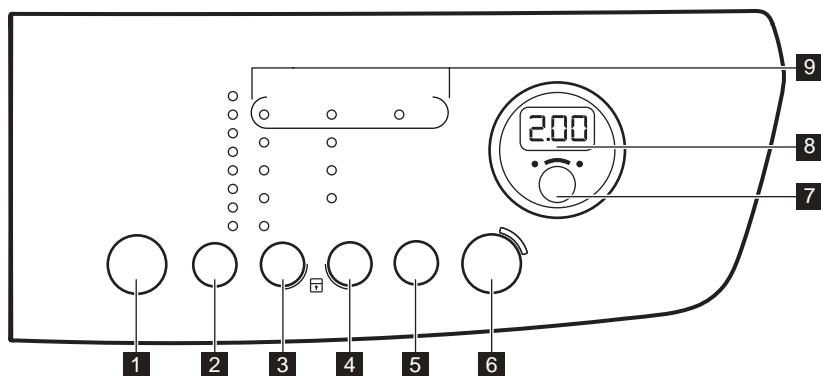

Para facilitar o carregamento da roupa ou a instalação, o sentido de abertura da porta pode ser invertido. (Consulte o folheto separado.)

## PAINEL DE COMANDOS







- 1 Botão On/Off
- 2 Botão táctil de selecção de programa **P**
- 3 Botão táctil de selecção de nível de secagem
- 4 Botão táctil de selecção de anti-rugas

- 5 Tempo/Tempo (botão táctil) 
- 6 Início/Pausa (botão táctil) 
- 7 Início Diferido (botão táctil) 
- 8 Visor
- 9 Indicadores

















Prima os botões tácteis com um dedo na área com o símbolo ou o nome da opção. Não utilize luvas quando tocar no painel de comandos. Certifique-se de que o painel de comandos está sempre limpo e seco.

## Indicadores

Indicadores	Descrição
	Secagem por tempo
	Bloqueio para crianças
	Condensador
	Depósito de água
	Filtro
2.00	Duração do programa
10' - 2.00	Duração da secagem por tempo
60' - 20h	Duração do início diferido

## TABELA DE PROGRAMAS

Programas	Tipo de carga	Carga (máx.) <sup>1)</sup> / Etiqueta do tecido
 <sup>2)</sup> Algod. Eco	Ciclo para deixar algodão com o nível de secura “algodão seco para guardar”, com a máxima poupança de energia.	8 kg/  
Algod.	Ciclo definido para deixar todos os tipos de algodão prontos para guardar (seco para guardar).	8 kg/  
Sintét.	Nível de secagem:  Extra Seco,  Seco Armario,  Seco Plancha/Engomar	3,5 kg/   
Mix	Algodão e tecidos sintéticos. Programa de baixa temperatura. Programa delicado com ar pouco quente.	3 kg/   

Programas	Tipo de carga	Carga (máx.) <sup>1)</sup> / Etiqueta do tecido
Fácil+	Tecidos delicados que requerem uma passagem a ferro mínima. Os resultados da secagem podem variar consoante os diferentes tipos de tecido. Deve sacudir a roupa antes de a colocar no aparelho. Quando o programa terminar, remova imediatamente as peças e coloque-as num cabide.	1 kg (ou 5 camisas)/ ☺☺ ☐
Edredón	Edredões simples ou duplos e almofadas (com penas, penguinagem ou enchimentos sintéticos).	3 kg/ ☺☺☺
Refrescar	Refrescar tecidos que tenham estado guardados.	1 kg
Tiempo/Tiempo	Com este programa, pode utilizar a opção Tiempo/Tiempo e definir a duração do programa.	8 kg/ ☺☺☺





1) O peso máximo refere-se a peças secas.

2) O programa  Algod. Seco Armario ECO é o "Programa standard para algodão" de acordo com o Regulamento da Comissão Europeia N.º 392/2012. É adequado para secar roupa de algodão normalmente molhada e é o programa mais eficiente em consumo de energia para secar roupa de algodão molhada.

## OPÇÕES

### NIV. DE SECA

Esta função ajuda a secar mais a roupa. Existem 4 seleções possíveis:

-  Extra Seco
-  Seco Armario+ (apenas para algodão)
-  Seco Armario
-  Seco Plancha/Engomar

### ANTI-ARRUGAS/RUGAS 90'

A fase anti-rugas prolonga-se por mais 60 minutos no fim do ciclo de secagem. Esta função reduz os vincos. A roupa pode ser retirada durante a fase anti-rugas.

### ANTI-ARRUGAS/RUGAS 60'

Prolonga em 30 minutos a fase anti-rugas normal (30 minutos) no fim do ciclo de secagem. Esta função evita que a roupa fique com rugas. A roupa pode ser retirada durante a fase anti-rugas.

### ANTI-ARRUGAS/RUGAS 30'

Fase anti-rugas (30 minutos) no fim do ciclo de secagem. Esta função evita que a roupa fique com rugas. A roupa pode ser retirada durante a fase anti-rugas.

### TIEMPO/TEMPO

Esta opção aplica-se apenas ao programa Tiempo/Tiempo. Pode definir a duração do programa entre o mínimo de 10 minutos e o máximo de 2 horas. A definição da duração deve ser proporcional à quantidade de roupa que colocar no aparelho.



Recomendamos que defina uma duração curta quando secar pequenas quantidades de roupa ou apenas uma peça.



## TABELA DE OPÇÕES

Programas	☀				⌚			🔔
	☀	☀	☀	☀	Anti-ar-rugas/ rugas 90'	Anti-ar-rugas/ rugas 60'	Anti-ar-rugas/ rugas 30'	
◀ Algod. <b>Eco</b>			■		■	■	■	
Algod.	■	■	■	■	■	■	■	
Sintét.	■		■	■	■	■	■	
Mix			■		■	■	■	
Fácil+				■	■	■	■	
Edredón			■					
Refrescar					■	■	■	
Tiempo/Tempo					■	■	■	■

## DEFINIÇÕES

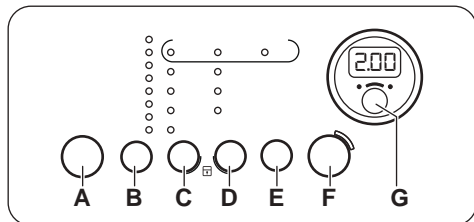

- A.** Botão On/Off
- B.** Botão táctil de selecção de programa **P**
- C.** Botão táctil de selecção de nível de secagem
- D.** Botão táctil de selecção de anti-rugas
- E.** Tiempo/Tempo (botão táctil)
- F.** Início/Pausa (botão táctil)
- G.** Início Diferido (botão táctil)

### FUNÇÃO DE BLOQUEIO PARA CRIANÇAS

Esta função impede que as crianças brinquem com o aparelho durante o funcionamento de um programa. O selector de programas e os botões tácteis ficam bloqueados.

Apenas o botão On/Off (ligar/desligar) continua operacional.

### Activar a opção de bloqueio para crianças:

1. Prima o botão On/Off (ligar/desligar) para activar o aparelho.
2. Aguarde aproximadamente 8 segundos.
3. Mantenha os botões tácteis **(C)** e **(D)** premidos em simultâneo. O indicador do bloqueio para crianças acende.

O indicador do bloqueio para crianças acende.



É possível desactivar a opção de bloqueio para crianças durante o funcionamento de um programa. Mantenha os mesmos botões tácteis premidos em simultâneo até que o indicador do bloqueio para crianças se apague.

### LIGAR/DESLIGAR O ALARME SONORO

Para desactivar ou activar os sinais sonoros, mantenha os botões tácteis **(B)** e **(C)** premidos em simultâneo durante 2 segundos.

## AJUSTE DO NÍVEL DE HUMIDADE RESTANTE NA ROUPA

Para alterar o nível predefinido de humidade restante na roupa:

1. Prima o botão On/Off (ligar/desligar) para activar o aparelho.
2. Aguarde aproximadamente 8 segundos.
3. Mantenha os botões (B) e (D) premidos em simultâneo.

Um destes indicadores acende:

- secagem máxima da roupa
- secagem forte da roupa
- secagem normal da roupa

4. Prima o botão (F) repetidamente até acender o indicador do nível correcto.
5. Para confirmar o ajuste, mantenha os botões (B) e (D) premidos em simultâneo durante 2 segundos.

## ANTES DA PRIMEIRA UTILIZAÇÃO

Antes de utilizar o aparelho pela primeira vez:

- Limpe o tambor do secador de roupa com um pano húmido.
- Inicie um programa de 1 hora com roupa húmida.



No início do ciclo de secagem (primeiros 3-5 min.), poderá ouvir um nível de ruído ligeiramente mais elevado. Isto deve-se ao arranque do compressor. Isto é normal nos aparelhos equipados com compressor, como frigoríficos e congeladores.

## UTILIZAÇÃO DIÁRIA

### INICIAR UM PROGRAMA SEM INÍCIO DIFERIDO

1. Prepare a roupa e carregue o aparelho.



**CUIDADO!** Certifique-se de que não fica roupa entalada entre a porta do aparelho e o vedante de borracha quando fechar a porta.

2. Prima o botão On/Off para ativar o aparelho.
3. Selecione o programa correcto e as opções para o tipo de carga.

O visor apresenta a duração do programa.



Quando seleccionar o programa de algodão, o tempo de secagem apresentado no visor aplica-se a uma carga de 5 kg com condições normais. O tempo de secagem real dependerá da carga real (quantidade e composição), da temperatura ambiente e da quantidade de humidade existente no fim da fase de secagem por centrifugação.

4. Toque no botão táctil Início/Pausa. O programa inicia.

### INICIAR UM PROGRAMA COM INÍCIO DIFERIDO

1. Selecione o programa correcto e as opções para o tipo de carga.
2. Prima o botão de início diferido repetidamente até que o visor apresente o tempo de atraso pretendido.



Pode atrasar o início de um programa entre um mínimo de 60 minutos e um máximo de 20 horas.

3. Prima o botão táctil Início/Pausa.

O visor apresenta a contagem decrescente do início diferido.

Quando a contagem decrescente terminar, o programa inicia.

### ALTERAR UM PROGRAMA

1. Prima o botão On/Off (ligar/desligar) para desactivar o aparelho
2. Prima o botão On/Off (ligar/desligar) para activar o aparelho.
3. Selecione o programa.

### FUNÇÃO DE STANDBY



Para diminuir o consumo de energia, esta função desactiva automaticamente o aparelho:

- Após 5 minutos se não iniciar o programa.

- 5 minutos após o fim do programa.

## NO FIM DO PROGRAMA

Quando o programa estiver concluído:

- É emitido um sinal sonoro.
- O indicador  pisca.
- Os indicadores  Filtro e  Depósito acendem.
- O indicador Início/Pausa está aceso.



O aparelho continua com a fase de protecção anti-rugas durante aproximadamente 30 minutos.

A fase de protecção anti-rugas remove os vincos da roupa.

Pode retirar a roupa antes do fim da fase de protecção anti-rugas. Para obter os melhores resultados, recomendamos que retire a roupa

apenas quanto a fase estiver concluída ou quase concluída.

Quando a fase de protecção anti-rugas estiver concluída:

- O indicador  fica aceso, sem piscar.
  - Os indicadores  Filtro e  Depósito acendem.
  - O indicador Início/Pausa apaga-se.
1. Prima o botão On/Off (ligar/desligar) para desactivar o aparelho.
  2. Abra a porta do aparelho.
  3. Retire a roupa.
  4. Feche a porta do aparelho.







**Limpe o filtro e esvazie o reservatório de água sempre que um programa termine.**

## SUGESTÕES E DICAS

### PREPARAR A ROUPA

- Feche os fechos de correr.
- Feche as capas de edredão.
- Não seque faixas ou atilhos soltos (por ex., faixas de avental). Ate-os antes de iniciar um programa.
- Retire todos os objetos dos bolsos.
- Se alguma peça tiver uma camada interior de algodão, vire-a do avesso. A camada de algodão tem de ficar virada para fora.
- Selecione sempre o programa adequado para o tipo roupa.
- Não junte peças de cores claras com peças de cores escuras.
- Utilize um programa adequado para algodão e malhas para reduzir o encolhimento.
- Não exceda a carga máxima indicada no capítulo de programas ou no visor.
- Seque apenas a roupa que possa ser seca no secador de roupa. Respeite as etiquetas das peças de roupa.
- Não seque peças pequenas em conjunto com peças grandes. As peças pequenas podem ficar envolvidas pelas peças grandes e continuar molhadas.

Etiqueta do fabricante	Descrição
	Roupa adequada para secagem em secador.
	Roupa adequada para secagem em secador a temperaturas mais elevadas.
	Roupa adequada para secagem em secador apenas a temperaturas baixas.
	Roupa não adequada para secagem em secador.

# MANUTENÇÃO E LIMPEZA

## LIMPAR O FILTRO

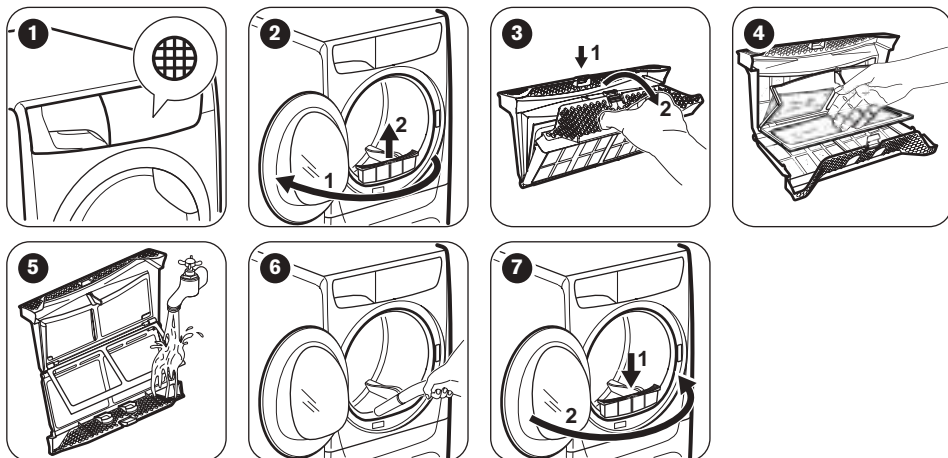

## ESVAZIAR O DEPÓSITO DE ÁGUA

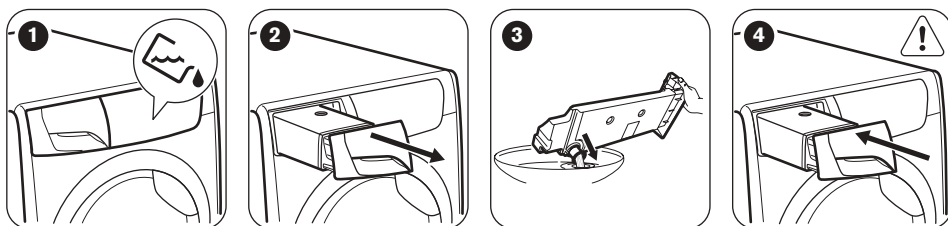

- i** Pode utilizar a água do reservatório de água como alternativa à água destilada (por ex.: para engomar a vapor). Antes de utilizar a água, remova os resíduos de sujidade com um filtro.

## LIMPAR O CONDENSADOR

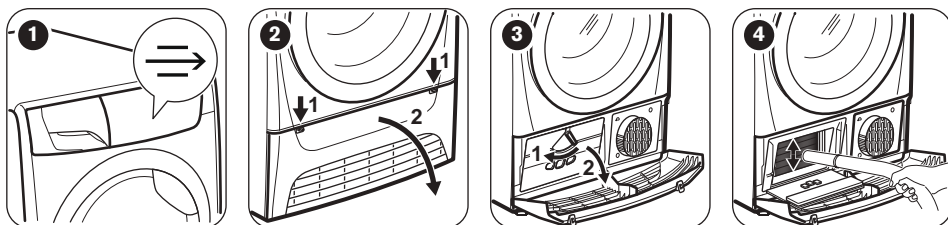

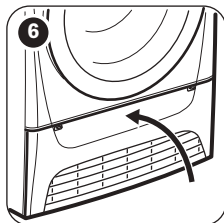
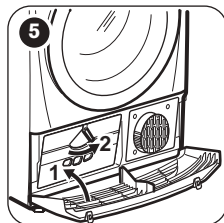

**CUIDADO!** Não toque na superfície de metal com as mãos. Risco de ferimentos. Utilize luvas de proteção. Limpe com cuidado para evitar danificar a superfície de metal.

### LIMPAR O TAMBOR



**AVISO!** Desligue o aparelho antes de o limpar.

Utilize um detergente normal neutro para limpar a superfície interior do tambor e as nervuras do tambor. Seque as superfícies limpas com um pano macio.



**CUIDADO!** Não utilize materiais abrasivos ou palha-de-aço para limpar o tambor.

### LIMPAR O PAINEL DE COMANDOS E A ESTRUTURA EXTERIOR

Utilize um detergente normal neutro para limpar o painel de comandos e a estrutura exterior.

Utilize um pano macio para limpar. Seque as superfícies limpas com um pano macio.



**CUIDADO!** Não utilize produtos de limpeza de móveis ou outros que possam provocar corrosão.

### LIMPAR AS RANHURAS DE VENTILAÇÃO

Utilize um aspirador para remover o algodão das ranhuras de ventilação.

## RESOLUÇÃO DE PROBLEMAS

Problema	Solução possível
Não consegue activar o aparelho.	Certifique-se de que a ficha está ligada na tomada eléctrica.
O programa não inicia.	Verifique o disjuntor no quadro eléctrico (instalação doméstica). Prima Início/Pausa.
A porta do aparelho não fecha.	Certifique-se de que a porta do aparelho está fechada. Certifique-se de que os filtros estão bem instalados.
O aparelho pára durante o funcionamento.	Certifique-se de que não há roupa entalada entre a porta do aparelho e o vedante de borracha. Certifique-se de que o depósito de água está vazio. Prima Início/Pausa para iniciar o programa novamente.

<b>Problema</b>	<b>Solução possível</b>
O tempo do ciclo é demasiado longo ou a secagem é insuficiente. <sup>1)</sup>	Certifique-se de que o peso da roupa está correcto para a duração do programa.
	Certifique-se de que o filtro está limpo.
	A roupa está demasiado molhada. Centrifugue a roupa novamente na máquina de lavar.
	Certifique-se de que a temperatura ambiente é superior a +5 °C e inferior a +35 °C. A temperatura ambiente ideal vai de 19 °C a 24 °C.
	Selecione o programa Tiempo/Tempo ou Extra Seco. <sup>2)</sup>
O visor apresenta <b>Err</b> .	Se desejar seleccionar um novo programa, desactive e active o aparelho.
	Certifique-se de que as opções são aplicáveis ao programa.
O visor apresenta ( <b>E51</b> , por exemplo).	Desactive e active o aparelho. Inicie outro programa. Se o problema voltar a ocorrer, contacte a Assistência Técnica.

1) Após um máximo de 5 horas, o programa termina automaticamente.

2) É possível que uma parte de uma peça grande fique com alguma humidade (por exemplo, lençóis).

### Se os resultados de secagem não forem satisfatórios

- O programa seleccionado não era o correcto.
- O filtro está obstruído.
- O condensador está obstruído.
- Havia demasiada roupa no aparelho.
- O tambor está sujo.
- Configuração incorrecta do sensor de condutividade (consulte o capítulo "Definições -

*Ajuste do nível de humidade restante na roupa*" para obter os melhores resultados).

- As ranhuras de ventilação estão obstruídas.
- A temperatura ambiente é demasiado elevada ou demasiado baixa (a temperatura ambiente ideal vai de 19 °C a 24 °C)

## DADOS TÉCNICOS

Altura x Largura x Profundidade	850 x 600 x 600 mm (máximo de 665 mm)
Profundidade máxima com a porta do aparelho aberta	1090 mm
Largura máxima com a porta do aparelho aberta	950 mm
Altura regulável	850 mm (+ 15 mm - regulação dos pés)
Volume do tambor	118 l
Volume máximo da carga	<b>8</b> kg
Tensão	230 V

Frequência	50 Hz
Nível de potência sonora	66 dB
Potência total	900 W
Classe de eficiência energética	<b>A+</b>
Consumo de energia do programa standard para algodão com uma carga completa. <sup>1)</sup>	<b>2,60 kWh</b>
Consumo de energia do programa standard para algodão com uma carga parcial. <sup>2)</sup>	<b>1,38 kWh</b>
Consumo anual de energia <sup>3)</sup>	308,20 kWh
Consumo de potência com o aparelho ligado	0,50 W
Consumo de potência com o aparelho desligado	0,50 W
Tipo de utilização	Doméstica
Temperatura ambiente permitida	+5 °C a +35 °C
Nível de proteção contra a entrada de partículas sólidas e humidade garantido pela tampa de proteção, exceto onde o equipamento de baixa voltagem não tenha proteção contra humidade	<b>IPX4</b>
Este produto contém gases fluorados de efeito de estufa, hermeticamente selados	
Designação do gás	R134a
Peso	0,300 kg
Potencial de aquecimento global (GWP)	1430

**1)** Em conformidade com a normal EN 61121. 8 kg de algodão, centrifugado a 1000 rpm.

**2)** Em conformidade com a normal EN 61121. 4 kg de algodão, centrifugado a 1000 rpm.

**3)** Consumo de energia por ano em kWh, baseado em 160 ciclos de secagem com o programa standard para algodão, com carga completa ou parcial, e no consumo dos modos de poupança de energia. O consumo de energia real por ciclo depende da forma como o aparelho é utilizado (REGULAMENTAÇÃO (UE) N.º 392/2012).

## DADOS DE CONSUMO

Programa	Centrifugada a / Humidade residual	Tempo de secagem <sup>1)</sup>	Consumo de energia <sup>2)</sup>
Algod. <b>Eco</b> 8 kg			
Seco Armario	1400 rpm / 50%	147 min.	2,03 kWh
	1000 rpm / 60%	179 min.	2,60 kWh
Seco Plancha/Engomar	1400 rpm / 50%	113 min.	1,47 kWh
	1000 rpm / 60%	135 min.	1,79 kWh
Algod. <b>Eco</b> 4 kg			

Programa	Centrifugada a / Humidade residual	Tempo de secagem <sup>1)</sup>	Consumo de energia <sup>2)</sup>
Seco Armario	1400 rpm / 50%	86 min.	1,14 kWh
	1000 rpm / 60%	102 min.	1,38 kWh
Sintét. 3,5 kg			
Seco Armario	1200 rpm / 40%	58 min.	0,71 kWh
	800 rpm / 50%	72 min.	0,90 kWh

1) Para cargas parciais, a duração do ciclo é menor e o aparelho consome menos energia.

2) Uma temperatura ambiente adversa e/ou roupa mal centrifugada podem provocar o prolongamento do ciclo e aumentar o consumo de energia.

## PREOCUPAÇÕES AMBIENTAIS

Recicle os materiais que apresentem o símbolo . Coloque a embalagem nos contentores indicados para reciclagem. Ajude a proteger o ambiente e a saúde pública através da reciclagem dos aparelhos eléctricos e electrónicos. Não elimine os aparelhos

que tenham o símbolo  juntamente com os resíduos domésticos. Coloque o produto num ponto de recolha para reciclagem local ou contacte as suas autoridades municipais.



## **INFORMACIÓN SOBRE SEGURIDAD**

---

Antes de empezar a instalar y utilizar el aparato, lea atentamente las instrucciones facilitadas. El fabricante no se hace responsable de lesiones o daños producidos como resultado de una instalación o un uso incorrectos: Conserve siempre estas instrucciones en lugar seguro y accesible para futuras consultas.



- Lea las instrucciones suministradas.

## **SEGURIDAD DE NIÑOS Y PERSONAS VULNERABLES**



### **ADVERTENCIA!**

Existe riesgo de sufrir asfixia, lesiones o incapacidad permanente.

- Este aparato puede ser utilizado por niños de 8 años en adelante y personas cuyas capacidades físicas, sensoriales o mentales estén disminuidas o que carezcan de la experiencia y conocimientos suficientes para manejarlo, siempre que cuenten con las instrucciones o la supervisión sobre el uso del electrodoméstico de forma segura y comprendan los riesgos.
- Es necesario mantener alejados a los niños entre 3 y 8 años, así como a las personas con minusvalías importantes y complejas, salvo que estén bajo supervisión continua.
- Es necesario mantener alejados a los niños de menos de 3 años salvo que estén bajo supervisión continua.
- No deje que los niños jueguen con el aparato.
- Mantenga todo el material de embalaje fuera del alcance de los niños y deséchelo de forma adecuada.
- Mantenga los detergentes fuera del alcance de los niños.
- Mantenga a los niños y mascotas alejados del aparato cuando la puerta se encuentre abierta.
- Si este aparato tiene un bloqueo de seguridad para niños, debe activarlo.
- La limpieza y mantenimiento de usuario del aparato no podrán ser realizados por niños sin supervisión.

## SEGURIDAD GENERAL

- No cambie las especificaciones de este aparato.
- Si la secadora está colocada sobre una lavadora, utilice el kit de torre. El kit de apilado, disponible en su proveedor autorizado, solamente puede usarse con el aparato especificado en las instrucciones que se suministran con el accesorio. Léalas atentamente antes de la instalación (consulte el folleto de instalación).
- El aparato se puede instalar de forma independiente o debajo de una encimera con el espacio adecuado (consulte el folleto de instalación).
- El aparato no se debe instalar detrás de puertas que puedan bloquearse, de puertas correderas o de puertas con bisagras por el lado contrario al del aparato que impidan la apertura completa de la puerta.
- Vigile que ninguna alfombra, estera ni cualquier otra cobertura del suelo obstruya las aberturas de ventilación de la base.
- **ADVERTENCIA:** El aparato no se debe alimentar a través de un dispositivo de conmutación externo, como un temporizador, ni conectarse a un circuito que se encienda y apague regularmente por un servicio público.
- Conecte el enchufe a la toma de corriente únicamente cuando haya terminado el procedimiento de instalación. Asegúrese de que la toma de corriente quede accesible una vez instalado el aparato.
- Si el cable de alimentación eléctrica sufre algún daño, el fabricante, su servicio técnico autorizado o un profesional cualificado tendrán que cambiarlo para evitar riesgos eléctricos.
- No supere la carga máxima de 8 kg (consulte el capítulo “Tabla de programas”).
- No utilice el aparato si los productos se han manchado con químicos industriales.
- Limpie las pelusas por los restos de embalaje que se hayan acumulado alrededor del aparato.
- No utilice el aparato sin un filtro. Limpie el filtro de pelusas antes o después de cada uso.

- No utilice la secadora para secar prendas no lavadas.
- Las prendas que se hayan ensuciado con sustancias como aceite de cocina, acetona, alcohol, gasolina, queroseno, quitamanchas, aguarrás, ceras y quitaceras se deben lavar en agua caliente con una cantidad adicional de detergente antes de secarlas en la secadora.
- Las prendas como gomaespuma (espuma de látex), gorros de ducha, tejidos impermeables, prendas y artículos forrados de goma o almohadas con rellenos de gomaespuma no se deben secar en la secadora.
- Los suavizantes o productos similares se deben utilizar tal y como se especifica en las instrucciones del fabricante del producto.
- Retire todos los objetos que puedan suponer riesgo de incendio, como encendedores o cerillas.
- **ADVERTENCIA:** No detenga nunca una secadora de tambor antes de finalizar el ciclo de secado a menos que todas las prendas se retiren rápidamente y se extiendan para disipar el calor.
- Antes de proceder con cualquier operación de mantenimiento, apague el aparato y desconecte el enchufe de la red.

## INSTRUCCIONES DE SEGURIDAD

---

### INSTALACIÓN

- Retire todo el embalaje.
- No instale ni utilice un aparato dañado.
- Siga las instrucciones de instalación suministradas con el aparato.
- Tenga cuidado al mover el aparato, porque es pesado. Utilice siempre guantes de protección y calzado cerrado.
- No instale ni utilice el aparato en lugares con temperaturas que puedan ser inferiores a 5 °C o superiores a 35°C.
- El área del suelo donde se instala el aparato debe ser plana, estable, resistente al calor y limpia.
- Compruebe que el aire circula libremente entre el aparato y el suelo.
- Mantenga siempre vertical del aparato cuando se desplace.
- La superficie posterior del aparato se debe colocar contra una pared.

- Cuando el aparato esté colocado en su posición permanente, compruebe si está correctamente nivelado con ayuda de un nivel de burbuja. De no estarlo, ajuste las patas hasta que lo esté.

### CONEXIÓN ELÉCTRICA



**ADVERTENCIA!** Riesgo de incendios y descargas eléctricas.

- Conecte el enchufe a la toma de corriente únicamente cuando haya terminado la instalación. Asegúrese de tener acceso al enchufe del suministro de red una vez finalizada la instalación.
- El aparato debe conectarse a tierra.
- Asegúrese de que los parámetros de la placa de características son compatibles con los valores eléctricos del suministro eléctrico.

- Utilice siempre una toma con aislamiento de conexión a tierra correctamente instalada.
- No utilice adaptadores de enchufes múltiples ni cables prolongadores.
- No desconecte el aparato tirando del cable de conexión a la red. Tire siempre del enchufe.
- No toque el cable de red ni el enchufe con las manos mojadas.
- Este aparato cumple las directivas CEE.

cloro-hidrocarburos. Este sistema debe quedar hermético. Los daños al sistema pueden provocar fugas.

## ELIMINACIÓN



**ADVERTENCIA!** Existe riesgo de lesiones o asfixia.

- Desconecte el aparato de la red eléctrica y del suministro de agua.
- Corte el cable eléctrico cerca del aparato y deséchelo.
- Retire el pestillo de la puerta para evitar que los niños o las mascotas queden atrapados en el tambor.
- Deseche el aparato de acuerdo con los requisitos de la normativa local con respecto residuos de aparatos eléctricos y electrónicos (WEEE/RAEE).

## USO DEL APARATO



**ADVERTENCIA!** Podrían producirse lesiones, descargas eléctricas, incendios, quemaduras o daños en el aparato.

- Este aparato está diseñado exclusivamente para uso doméstico.
- No seque prendas dañadas (rasgadas, deshilachadas) que tengan acolchados o rellenos.
- Seque únicamente prendas aptas para secadora de tambor. Siga las instrucciones de la etiqueta de la prenda.
- Si ha lavado la ropa con un quitamanchas, deberá iniciar un ciclo de aclarado adicional antes de iniciar la secadora.
- No beba ni prepare alimentos con el agua de condensación/destilada. Puede provocar problemas de salud en las personas y los animales domésticos.
- No se siente ni se ponga de pie sobre la puerta abierta del aparato.
- No utilice la secadora para secar prendas que goteen.

## MANTENIMIENTO Y LIMPIEZA



**ADVERTENCIA!** Podría sufrir lesiones o dañar el aparato.

- No utilice pulverizadores ni vapor de agua para limpiar el aparato.
- Limpie el aparato con un paño suave humedecido. Utilice solo detergentes neutros. No utilice productos abrasivos, estropajos duros, disolventes ni objetos de metal.
- Tenga cuidado al limpiar el aparato para evitar daños al sistema de refrigeración.

## COMPRESOR



**ADVERTENCIA!** Podría dañar el aparato.

- El compresor y su sistema en la secadora de tambor contiene un agente especial sin flúor-

# INICIO FÁCIL

## DESCRIPCIÓN DEL PRODUCTO

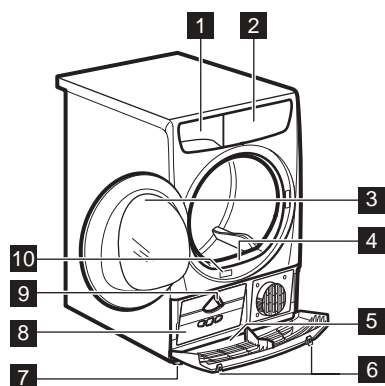

- 1 Depósito de agua
- 2 Panel de control
- 3 Puerta del aparato
- 4 Filtro principal
- 5 Cubierta del fondo con las ranuras que permiten la corriente de aire



**ADVERTENCIA!** No coloque ningún objeto en la cubierta del fondo

- 6 Botones para abrir la cubierta del fondo
- 7 Patas ajustables
- 8 Puerta del intercambiador de calor
- 9 Pomo para bloquear la puerta del intercambiador de calor
- 10 Placa de características



Para facilitar la carga de la colada o la instalación, la puerta es reversible. (consulte el folleto separado).

## PANEL DE CONTROL

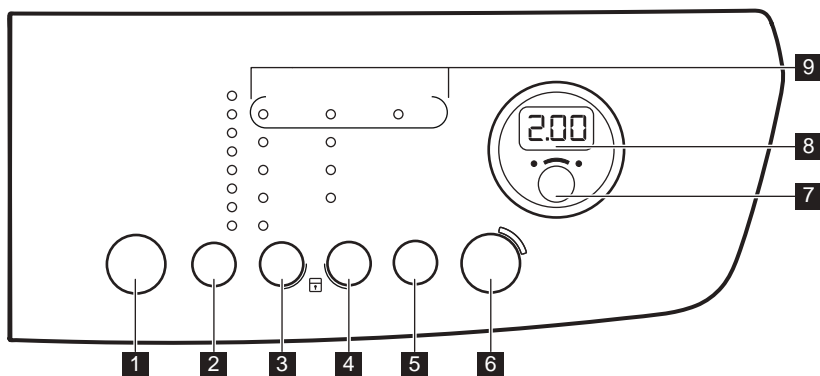





- 1 Tecla de encendido/apagado
- 2 Placa táctil de selección de programas **P**
- 3 Placa táctil de selección de sequedad
- 4 Placa táctil de selección de antiarrugas
- 5 Tiempo/Tempo placa táctil
- 6 Inicio/Pausa placa táctil

- 7** Inicio Diferido placa táctil 
- 8** Pantalla
- 9** Indicadores











Pulse las placas táctiles con el dedo en el área con el símbolo o nombre de la opción. Cuando utilice el panel de control no debe llevar guantes. Asegúrese de que el panel de control esté siempre limpio y seco.

## Indicadores

Indicadores	Descripción
	Secado por tiempo
	Bloqueo niños
	Condensador
	Depósito de agua
	Filtro
2.00	Duración del programa
10' - 2.00	Duración del tiempo de secado
60' - 20h	Duración de inicio diferido

## TABLA DE PROGRAMAS

Programas	Tipo de carga	Carga (máx.) <sup>1)</sup> / Marca de tejido
 <sup>2)</sup> Algod. Eco	Ciclo para secar algodón con un nivel de secado "algodones armario", con el máximo ahorro energético.	8kg/ 
Algod.	Ciclo definido para secar todo tipo de algodón listo para guardar (seco armario).	8kg/ 
Sintét.	Nivel de secado:  Extra Seco,  Seco Armario,  Seco Plancha/Engomar	3,5kg/ 
Mix	Tejidos de algodón y sintéticos. Programa a baja temperatura. Programa para prendas delicadas con aire caliente.	3kg/ 

Programas	Tipo de carga	Carga (máx.) <sup>1)</sup> / Marca de tejido
Fácil+	Tejidos de cuidado fácil que precisan un esfuerzo mínimo de planchado. El resultado de secado puede variar según el tipo de tejido. Sacuda las prendas antes de colocarlas en el aparato. Cuando termine el programa, extraiga inmediatamente las prendas y colóquelas en perchas.	1kg (o 5 camisas)/ ☺☺☺
Edredón	Almohadas y edredones sencillos o dobles (con rellenos sintéticos o de plumas).	3kg/ ☺☺☺
Refrescar	Aireación de tejidos que han estado guardados.	1kg
Tiempo/Tempo	Con este programa puede usar la opción Tiempo/Tempo y ajustar la duración del programa.	8kg/ ☺☺☺

1) El peso máximo se refiere a prendas secas.

2) El programa  Algod. Seco Armario ECO es el "programa estándar de algodón" de acuerdo con el Reglamento 392/2012 de la Comisión de la Unión Europea y es adecuado para secar las prendas húmedas de algodón normales y el programa más eficaz en cuanto a consumo de energía para secar coladas de algodón mojadas.

## OPCIONES

### NIV. DE SECA ☀

Esta función ayuda a obtener una colada más seca. Hay 4 selecciones posibles:

- ☀ Extra Seco
- ☀+ Seco Armario+ (para algodón únicamente)
- ☀ Seco Armario
- ☀ Seco Plancha/Engomar

### ANTI-ARRUGAS/RUGAS 90'

Prolonga la fase antiarrugas 60 minutos al final del ciclo de secado. Esta función reduce las arrugas. La colada se puede retirar durante la fase antiarrugas.

### ANTI-ARRUGAS/RUGAS 60'

Prolonga la fase antiarrugas estándar (30 minutos) al final del ciclo de secado hasta 60 minutos. Esta función evita la formación de arrugas en la colada.

La colada se puede retirar durante la fase Antiarrugas.

### ANTI-ARRUGAS/RUGAS 30'

Fase antiarrugas estándar (30 minutos) al final del ciclo de secado. Esta función evita la formación de arrugas en la colada. La colada se puede retirar durante la fase Antiarrugas.

### TIEMPO/TEMPO

Esta opción solo es aplicable al programa Tiempo/Tempo. Puede ajustar la duración del programa, desde un mínimo de 10 minutos a un máximo de 2 horas. El ajuste de la duración está relacionado con la cantidad de prendas en el aparato.



Recomendamos que ajuste una duración menor para pequeñas cantidades de ropa o una sola prenda.

## TABLA DE OPCIONES

Programas	☀				⌚			🔊
	☀	☀	☀	☀	Anti- arrugas/ rugas 90'	Anti- arrugas/ rugas 60'	Anti- arrugas/ rugas 30'	
◀ Algod. <b>Eco</b>			■		■	■	■	
Algod.	■	■	■	■	■	■	■	
Sintét.	■		■	■	■	■	■	
Mix			■		■	■	■	
Fácil+				■	■	■	■	
Edredón			■					
Refrescar					■	■	■	
Tiempo/Tempo					■	■	■	■

## AJUSTES

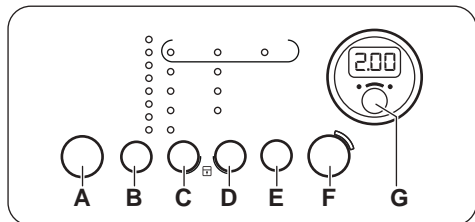

- A.** Tecla de encendido/apagado ⏻
- B.** Placa táctil de selección de programas **P**
- C.** Placa táctil de selección de sequedad ☀
- D.** Placa táctil de selección de antiarrugas ⌚
- E.** Tiempo/Tempo placa táctil 🕒
- F.** Inicio/Pausa placa táctil ▶||
- G.** Inicio Diferido placa táctil ⌚

### FUNCIÓN DE BLOQUEO DE SEGURIDAD PARA NIÑOS

Esta opción evita que los niños puedan jugar con el aparato mientras está en curso un programa. El mando de programas y las placas táctiles se bloquean.

Solamente el botón de encendido/apagado permanece desbloqueado.

### Activación de la opción de bloqueo de seguridad para niños:

1. Pulse la tecla de encendido/apagado para encender el aparato.
2. Espere aproximadamente 8 segundos.
3. Mantenga pulsadas las placas táctiles **(C)** y **(D)** simultáneamente. Se enciende el indicador de bloqueo de seguridad para niños.

Se enciende el indicador de bloqueo de seguridad para niños.

**i** La opción de bloqueo de seguridad para niños puede desactivarse mientras está en curso un programa. Mantenga pulsadas las mismas placas táctiles hasta que se apague el indicador luminoso de seguridad para niños.

### SEÑAL ACÚSTICA ACTIVADA/DESACTIVADA

Para desactivar o activar las señales acústicas, mantenga pulsadas simultáneamente durante unos 2 segundos las teclas táctiles **(B)** y **(C)**.





## AJUSTE DEL GRADO DE HUMEDAD RESTANTE DE LA COLADA

Para cambiar el grado por defecto de la humedad restante de la colada:

1. Pulse la tecla de encendido/apagado para encender el aparato.
2. Espere aproximadamente 8 segundos.
3. Mantenga pulsadas las teclas **(B)** y **(D)** simultáneamente.

Se enciende uno de estos indicadores:

-  colada seca máxima
-  colada más seca
-  colada seca estándar

4. Pulse repetidamente la tecla **(F)** hasta que se ilumine el indicador del nivel correcto.
5. Para confirmar los ajustes, mantenga pulsadas simultáneamente durante unos 2 segundos las teclas **(B)** y **(D)**.

## ANTES DEL PRIMER USO

Antes de utilizar el aparato por primera vez:

- Limpie el tambor de la secadora con un paño húmedo.
- Inicie un programa de 1 hora con ropa húmeda.



Al inicio del ciclo de secado (3-5 min.), es posible que se produzca un sonido ligeramente más alto. Esto se debe a la puesta en marcha del compresor. Es algo normal en aparatos que los utilizan, como frigoríficos y congeladores.

## USO DIARIO

### INICIE UN PROGRAMA SIN INICIO DIFERIDO

1. Prepare las prendas y cargue el aparato.



**PRECAUCIÓN!** Asegúrese de que al cerrar la puerta no queden prendas enganchadas entre la puerta y la junta de goma.

2. Pulse el botón de encendido/apagado para encender el aparato.
3. Ajuste el programa y las opciones adecuadas para el tipo de carga.

En la pantalla se muestra la duración del programa.



El tiempo de secado que aparece en la pantalla al seleccionar el programa de algodón corresponde a una carga de 5 kg y condiciones estándar. El tiempo de secado real depende del tipo de carga (cantidad y composición), de la temperatura de la estancia y de la humedad de la colada tras el centrifugado.

4. Toque la tecla Inicio/Pausa.

Se inicia el programa.

### INICIO DEL PROGRAMA CON INICIO DIFERIDO

1. Ajuste el programa y las opciones adecuadas para el tipo de carga.

2. Pulse el botón de inicio diferido repetidamente hasta que la pantalla muestre el retardo que desee ajustar.



Puede diferir el inicio del programa desde un mínimo de 60 minutos a un máximo de 20 horas.

3. Pulse la tecla táctil Inicio/Pausa.

La pantalla muestra la cuenta atrás del inicio diferido.

El programa se pone en marcha cuando termina la cuenta atrás.

### CAMBIO DE UN PROGRAMA

1. Pulse la tecla de encendido/apagado para apagar el aparato
2. Pulse la tecla de encendido/apagado para encender el aparato.
3. Ajuste el programa.



### FUNCIÓN DE ESPERA

Para reducir el consumo de energía, esta función desactiva automáticamente el aparato:

- Transcurridos 5 minutos si no inicia el programa.
- Transcurridos 5 minutos desde el final del programa.

## AL FINAL DEL PROGRAMA



Cuando el programa ha finalizado:

- Se emite una señal acústica intermitente.
- El indicador  parpadea.
- Se encienden los indicadores  Filtro y  Depósito.
- Se enciende el indicador Inicio/Pausa.

El aparato sigue funcionando con la fase antiarrugas durante aproximadamente 30 minutos más.

La fase antiarrugas elimina arrugas de las prendas. Puede sacar las prendas antes de que termine la fase antiarrugas. Para obtener los mejores resultados, recomendamos que saque las prendas cuando la fase esté terminando o haya terminado.

Cuando la fase antiarrugas ha finalizado:

- Se enciende el indicador , pero no parpadea.
  - Se encienden los indicadores  Filtro y  Depósito.
  - El indicador Inicio/Pausa se apaga.
1. Pulse la tecla de encendido/apagado para apagar el aparato.
  2. Abra la puerta del aparato.
  3. Retire las prendas.
  4. Cierre la puerta del aparato.







**Limpe siempre el filtro y vacíe el depósito de agua cada vez que termine un programa.**

## CONSEJOS

### PREPARACIÓN DE LA COLADA

- Cierre las cremalleras.
  - Cierre las fundas de edredones.
  - No seque cintas ni lazos sueltos (por ejemplo, de delantales). Átelos antes de iniciar un programa.
  - Vacíe todos los bolsillos.
  - Dé la vuelta a las prendas que tengan una capa interna de algodón. La capa de algodón debe quedar hacia fuera.
  - Ajuste siempre el programa apropiado para el tipo de colada.
- No mezcle colores claros y oscuros.
  - Utilice un programa apropiado para algodón, jerséis y ropa de punto para reducir el encogido.
  - No supere la carga máxima indicada en el capítulo de programas o mostrada en pantalla.
  - Seque solamente prendas aptas para secadora de tambor. Consulte la etiqueta de las prendas.
  - No seque prendas grandes y pequeñas juntas. Las prendas pequeñas pueden introducirse dentro de las grandes seguir mojadas.

Etiqueta del tejido	Descripción
	La colada es adecuada para secadora de tambor.
	La colada es adecuada para secadora de tambor a alta temperatura.
	La colada es adecuada para secadora de tambor a baja temperatura solamente.
	La colada no es adecuada para secadora de tambor.

# MANTENIMIENTO Y LIMPIEZA

## LIMPIEZA DEL FILTRO

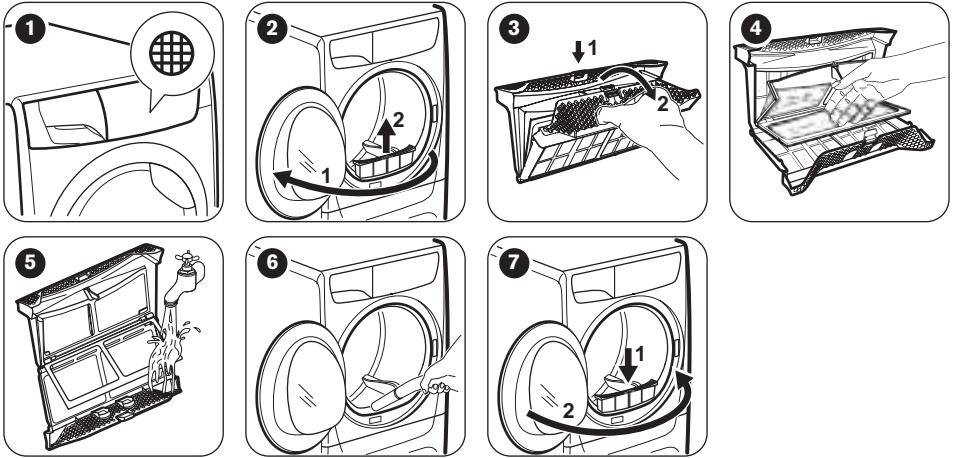

## VACIADO DEL DEPÓSITO DE AGUA

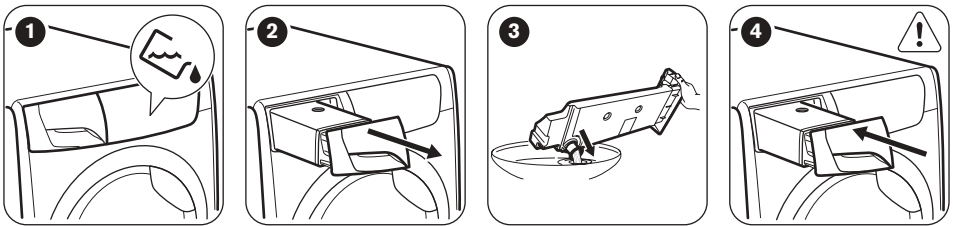

**i** Puede utilizar el agua del depósito como alternativa al agua destilada (por ejemplo para planchas de vapor). Antes de utilizar el agua, elimine los residuos de suciedad con un filtro.

## LIMPIEZA DEL CONDENSADOR

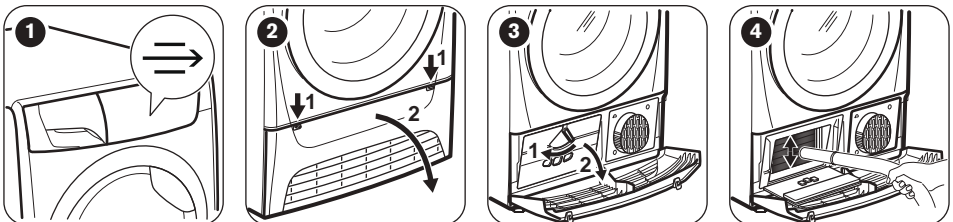

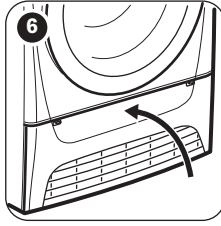
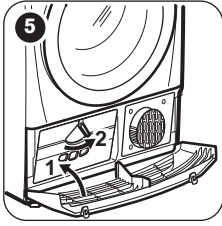

**PRECAUCIÓN!** No toque el cable de la corriente con las manos húmedas. Existe riesgo de lesiones. Utilice guantes protectores. Limpie con cuidado para no dañar la superficie de metal.

### LIMPIEZA DEL TAMBOR



**ADVERTENCIA!** Desconecte el aparato antes de limpiarlo.

Utilice un detergente de jabón neutro estándar para limpiar la superficie interior del tambor y sus elevadores. Seque las superficies limpias con un paño suave.



**PRECAUCIÓN!** No utilice productos abrasivos ni estropajos de acero para limpiar el tambor.

### LIMPIEZA DEL PANEL DE CONTROL Y LA CARCASA

Utilice un detergente de jabón neutro estándar para limpiar el panel de control y la carcasa.

Utilice un paño húmedo para limpiar. Seque las superficies limpias con un paño suave.



**PRECAUCIÓN!** No utilice productos limpiamuebles ni productos de limpieza que puedan provocar corrosión.

### LIMPIEZA DE LAS RANURAS DE VENTILACIÓN

Utilice una aspiradora para eliminar la pelusa de las ranuras de ventilación.

## SOLUCIÓN DE PROBLEMAS

Problema	Posible solución
No se puede encender el aparato.	Asegúrese de que el enchufe esté conectado a la toma de corriente.
El programa no se pone en marcha.	Compruebe el fusible de la caja (instalación doméstica).
La puerta del aparato no se cierra.	Pulse Inicio/Pausa.
La puerta del aparato no se cierra.	Asegúrese de que la puerta del aparato esté cerrada.
La puerta del aparato no se cierra.	Compruebe que el filtro está instalado correctamente.
La puerta del aparato no se cierra.	Asegúrese de que no queden prendas enganchadas entre la puerta del aparato y la junta de goma.

Problema	Posible solución
El aparato se detiene durante el funcionamiento.	Asegúrese de que el depósito de agua está vacío. Pulse Inicio/Pausa para iniciar de nuevo el programa.
El ciclo de secado es demasiado largo o resultado de secado insatisfactorio. <sup>1)</sup>	Asegúrese de que el peso de las prendas es adecuado para la duración del programa.
	Asegúrese de que el filtro está limpio.
	La colada está demasiado húmeda. Vuelva a centrifugar la colada en la lavadora.
	Asegúrese de que la temperatura ambiente sea superior a +5°C e inferior a +35°C. La temperatura ambiente óptima es entre 19°C y 24°C.
	Ajuste el programa Tiempo/Tempo o Extra Seco. <sup>2)</sup>
La pantalla muestra <b>Err</b> .	Si desea ajustar un nuevo programa, apague y encienda el aparato.
	Asegúrese de que las opciones son adecuadas para el programa.
La pantalla muestra (por ejemplo <b>E51</b> ).	Apague y encienda el aparato. Inicie un programa nuevo. Si el problema se vuelve a producir, póngase en contacto con el servicio técnico.

1) Tras un máximo de 5 horas, el programa finaliza automáticamente.

2) Puede suceder que quede algún área húmeda al secar prendas grandes (como sábanas).

### Si los resultados de secado no son satisfactorios

- El programa ajustado era incorrecto.
- El filtro está obstruido.
- El condensador está obstruido.
- Había demasiada ropa en el aparato.
- El tambor está sucio.
- Ajuste incorrecto del sensor de conductividad (consulte el capítulo "Ajustes - Ajuste del nivel

*de humedad restante de la colada*<sup>1)</sup> para efectuar un mejor ajuste).

- Las ranuras de ventilación están atascadas.
- La temperatura ambiente es demasiado baja o alta (la temperatura óptima es entre 19°C y 24°C)

## DATOS TÉCNICOS

Ancho x Alto x Largo	850 x 600 x 600 mm (máximo 665 mm)
Fondo máx. con la puerta del aparato abierta	1090 mm
Ancho máx. con la puerta del aparato abierta	950 mm
Altura ajustable	850 mm (+ 15 mm - ajuste de patas)
Volumen del tambor	118 l
Volumen máximo de carga	8 kg

Voltaje	230 V
Frecuencia	50 Hz
Nivel sonoro	66 dB
Potencia total	900 W
Clase de eficiencia energética	<b>A+</b>
Consumo energético del programa estándar de algodón con carga total. <sup>1)</sup>	<b>2,60 kWh</b>
Consumo energético del programa estándar de algodón con carga parcial. <sup>2)</sup>	<b>1,38 kWh</b>
Consumo energético anual <sup>3)</sup>	308,20 kWh
Absorción de energía encendido	0,50 W
Absorción de energía apagado	0,50 W
Tipo de uso	Doméstico
Temperatura ambiente permitida	+ 5°C a + 35°C
Nivel de protección contra entrada de partículas sólidas y humedad garantizado por la cubierta de protección, excepto si los equipos de bajo voltaje no tienen protección contra la humedad	<b>IPX4</b>
Este producto contiene gases fluorados de efecto invernadero sellados herméticamente	
Designación del gas	R134a
Peso	0,300 kg
Potencial de calentamiento global (PCG)	1430

**1)** Con relación a EN 61121. 8 kg de algodón, centrifugado a 1.000 rpm.

**2)** Con relación a EN 61121. 4 kg de algodón, centrifugado a 1.000 rpm.

**3)** Consumo de energía anual en kWh, basado en 160 ciclos de secado del programa de algodón estándar con una carga total o parcial, y el consumo de los modos de baja potencia. El consumo de energía real por ciclo dependerá de cómo se utilice el aparato (REGLAMENTO (UE) N.º 392/2012).

## VALORES DE CONSUMO

Programa	Centrifugado a / humedad residual	Tiempo de secado <sup>1)</sup>	Consumo de energía <sup>2)</sup>
Algod. <b>Eco</b> 8 kg			
Seco Armario	1400 rpm / 50%	147 min.	2,03 kWh
	1000 rpm / 60%	179 min.	2,60 kWh
Seco Plancha/Engomar	1400 rpm / 50%	113 min.	1,47 kWh
	1000 rpm / 60%	135 min.	1,79 kWh

Programa	Centrifugado a / humedad residual	Tiempo de secado <sup>1)</sup>	Consumo de energía <sup>2)</sup>
Algod. <b>Eco</b> 4 kg			
Seco Armario	1400 rpm / 50%	86 min.	1,14 kWh
	1000 rpm / 60%	102 min.	1,38 kWh
Sintét. 3,5 kg			
Seco Armario	1200 rpm / 40%	58 min.	0,71 kWh
	800 rpm / 50%	72 min.	0,90 kWh

1) Para cargas parciales, el tiempo del ciclo es más corto y el aparato consume menos energía.

2) Una temperatura ambiente inadecuada y/o una colada poco centrifugada pueden prolongar la duración del ciclo y aumentar el consumo energético.

## ASPECTOS MEDIOAMBIENTALES

Recicle los materiales con el símbolo . Coloque el material de embalaje en los contenedores adecuados para su reciclaje. Ayude a proteger el medio ambiente y la salud pública, así como a reciclar residuos de aparatos eléctricos y electrónicos. No deseche los aparatos marcados

con el símbolo  junto con los residuos domésticos. Lleve el producto a su centro de reciclaje local o póngase en contacto con su oficina municipal.

[WWW.ZANUSSI.COM/SHOP](http://WWW.ZANUSSI.COM/SHOP)



CE

136957280-A-262018