

# GETTING STARTED? EASY.

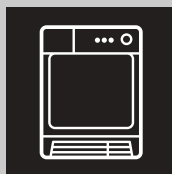

ZDH8353W

<b>PT</b>	<b>Manual de instruções</b>	2
	Secador de roupa	
<b>ES</b>	<b>Manual de instrucciones</b>	20
	Secadora de tambor	

# ZANUSSI

## INFORMAÇÕES DE SEGURANÇA

---

Leia atentamente as instruções fornecidas antes de instalar e utilizar este aparelho. O fabricante não poderá ser responsabilizado por ferimentos ou danos resultantes de instalação incorreta ou utilização incorreta. Guarde sempre as instruções num sítio seguro e acessível para consultar no futuro.



- Leia as instruções fornecidas.

## SEGURANÇA PARA CRIANÇAS E PESSOAS VULNERÁVEIS



### AVISO!

Risco de asfixia, ferimentos ou incapacidade permanente.

- Este aparelho pode ser utilizado por crianças de 8 ou mais anos de idade e por pessoas com capacidades físicas, sensoriais ou mentais reduzidas ou com pouca experiência e conhecimento se tiverem recebido supervisão ou instruções relativas à utilização do aparelho de forma segura e compreenderem os perigos envolvidos.
- É necessário manter as crianças com idades entre os 3 e os 8 anos e pessoas com incapacidades muito extensas e complexas afastadas do aparelho, a menos que constantemente vigiadas.
- É necessário manter as crianças com menos de 3 anos de idade afastadas do aparelho, a menos que constantemente vigiadas.
- Não permita que as crianças brinquem com o aparelho.
- Mantenha todos os materiais de embalagem fora do alcance das crianças e elimine-os de forma apropriada.
- Mantenha os detergentes fora do alcance das crianças.
- Mantenha as crianças e os animais domésticos afastados do aparelho quando a porta está aberta.
- Se o aparelho tiver um dispositivo de segurança para crianças, recomendamos que o active.
- A limpeza e a manutenção básica do aparelho não devem ser efectuadas por crianças sem supervisão.

## SEGURANÇA GERAL

- Não altere as especificações deste aparelho.
- O aparelho pode ser instalado num espaço livre ou debaixo de um balcão de cozinha que tenha o espaço correto (consulte o folheto de instalação).
- Não instale o aparelho atrás de uma porta trancável, de uma porta de correr ou de uma porta com dobradiças para o lado oposto, que impeça a abertura total da porta do aparelho.
- A abertura de ventilação na base não deve ficar obstruída por carpete, tapete ou qualquer outro revestimento do piso.
- **ATENÇÃO:** O aparelho não pode ser alimentado através de algum dispositivo de comutação externo, como um temporizador, nem pode ser ligado a um circuito que seja ligado e desligado regularmente pelo fornecedor de eletricidade.
- Ligue a ficha na tomada elétrica apenas no final do processo de instalação. Certifique-se de que a ficha de alimentação elétrica está acessível após a instalação.
- Se o cabo de alimentação elétrica estiver danificado, deve ser substituído pelo fabricante, por um Centro de Assistência Técnica Autorizado ou por uma pessoa igualmente qualificada, para evitar perigos elétricos.
- Não exceda a carga máxima de 8 kg (consulte o capítulo “Tabela de programas”).
- Não utilize o aparelho com artigos que estejam contaminados com produtos químicos industriais.
- Remova o algodão e os resíduos da embalagem que se tenham acumulado em torno do aparelho.
- Não utilize o aparelho sem o filtro. Limpe o filtro de algodão antes ou após cada utilização.
- Não utilize o secador de roupa para secar peças não lavadas.
- Todas as peças que estejam contaminadas com substâncias como óleo alimentar, acetona, álcool, gasolina, querosene, tiranódoas, aguarrás, ceras e removedores de cera devem ser lavadas em água quente com uma quantidade extra de detergente antes de serem secadas no secador de roupa.

- Todas as peças com espuma de borracha (espuma de látex), toucas de banho, tecidos impermeáveis, artigos e roupas com o avesso em borracha ou almofadas cheias com espuma de borracha não podem ser secadas no secador de roupa.
- Os amaciadores e outros produtos semelhantes devem ser utilizados de acordo com as instruções do fabricante do produto.
- Retire todos os objetos do vestuário que possam causar ignição, como isqueiros ou fósforos.
- **AVISO:** Nunca pare o secador de roupa antes do fim do ciclo de secagem, exceto se remover rapidamente e estender todas as peças para dissipar o calor.
- Antes de qualquer operação de manutenção, desative o aparelho e desligue a ficha da tomada elétrica.

## INSTRUÇÕES DE SEGURANÇA

### INSTALAÇÃO

- Remova toda a embalagem.
- Não instale nem utilize o aparelho se ele estiver danificado.
- Siga as instruções de instalação fornecidas com o aparelho.
- Tenha sempre cuidado quando deslocar o aparelho porque ele é pesado. Utilize sempre luvas e calçado de proteção.
- Não instale nem utilize o aparelho em locais onde a temperatura possa ser inferior a 5 °C ou superior a 35 °C.
- Certifique-se de que o piso onde pretende instalar o aparelho é plano, estável, resistente ao calor e limpo.
- Certifique-se de que existe circulação de ar entre o aparelho e o piso.
- Mantenha o aparelho sempre na posição vertical quando o transportar.
- A superfície posterior do aparelho deve ficar encostada à parede.
- Quando o aparelho estiver colocado na posição definitiva, verifique se está bem nivelado com a ajuda de um nível de bolha. Se não estiver, regule os pés até ficar nivelado.

### LIGAÇÃO ELÉTRICA



**AVISO!** Risco de incêndio e choque elétrico.

- Ligue a ficha à tomada elétrica apenas no final da instalação. Certifique-se de que a ficha fica acessível após a instalação.
- O aparelho tem de ficar ligado à terra.
- Certifique-se de que os parâmetros indicados na placa de características são compatíveis com a alimentação elétrica.
- Utilize sempre uma tomada bem instalada e à prova de choques elétricos.
- Não utilize adaptadores com várias tomadas, nem cabos de extensão.
- Não puxe o cabo de alimentação para desligar o aparelho. Puxe sempre a ficha de alimentação.
- Não toque no cabo de alimentação ou na ficha com as mãos molhadas.

### UTILIZAÇÃO



**AVISO!** Risco de ferimentos, choque elétrico, incêndio, queimaduras ou danos no aparelho.

- Este aparelho destina-se apenas a uso doméstico.
- Não seque peças danificadas (descosidas ou resgadas) que contenham forros ou enchimentos.
- Se tiver lavado a roupa com um removedor de nódoas, efetue mais um ciclo de enxaguamento antes de iniciar o ciclo de secagem.

- Seque apenas os tecidos que possam ser secados no aparelho. Siga as instruções de lavagem das etiquetas da roupa.
- Não beba a água condensada/destilada, nem prepare alimentos com ela. Pode causar problemas de saúde a pessoas e animais de estimação.
- Não se sente nem se apoie na porta quando esta estiver aberta.
- Não seque peças muito molhadas no secador de roupa.

## MANUTENÇÃO E LIMPEZA



**AVISO!** Risco de ferimentos ou danos no aparelho.

- Não utilize jatos de água ou vapor para limpar o aparelho.
- Limpe o aparelho com um pano macio e húmido. Utilize apenas detergentes neutros. Não utilize produtos abrasivos, esfregões, solventes ou objetos metálicos.
- Tenha cuidado quando limpar o aparelho para evitar danos no sistema de arrefecimento.

## COMPRESSOR



**AVISO!** Risco de danos no aparelho.

- O compressor e o respetivo sistema neste secador de roupa contém um agente especial isento de fluoro-cloro-hidrocarbonetos. É necessário manter o sistema vedado. Quaisquer danos no sistema podem resultar em fugas.

## ASSISTÊNCIA

- Contacte um Centro de Assistência Técnica Autorizado se for necessário reparar o aparelho.
- Utilize apenas peças de substituição originais.

## ELIMINAÇÃO



**AVISO!** Risco de ferimentos ou asfixia.

- Desligue o aparelho da alimentação eléctrica e do fornecimento de água.
- Corte o cabo de alimentação eléctrica do aparelho e elimine-o.
- Remova o trinco da porta para evitar que crianças ou animais de estimação fiquem presos no tambor.
- Elimine o equipamento em conformidade com os requisitos locais de eliminação de Resíduos de Equipamentos Eléctricos e Electrónicos (REEE).

# INÍCIO FÁCIL

## DESCRIÇÃO DO PRODUTO

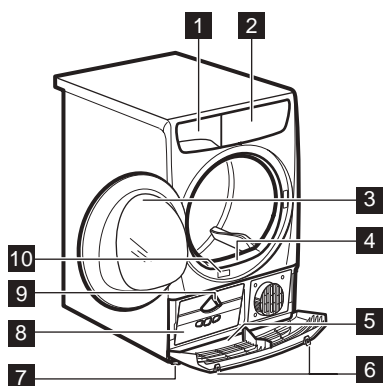

- 1 Depósito de água
- 2 Pannel de comandos
- 3 Porta do aparelho
- 4 Filtro principal
- 5 Protecção inferior com ranhuras de ventilação



**AVISO!** Não tape a protecção inferior com objectos

- 6 Botões para abrir a protecção inferior
- 7 Pés reguláveis
- 8 Porta do permutador de calor
- 9 Botão de bloquear a porta do permutador de calor
- 10 Placa de características



Para facilitar o carregamento da roupa ou a instalação, o sentido de abertura da porta pode ser invertido. (Consulte o folheto separado.)

## PAINEL DE COMANDOS

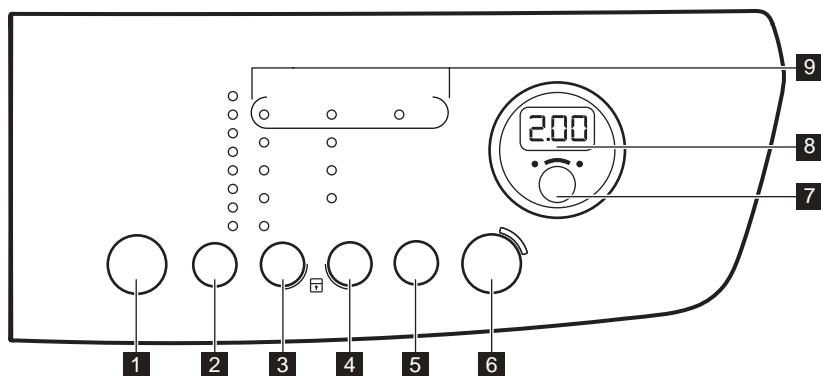



1 Botão On/Off

2 Botão táctil de selecção de programa **P**

3 Botão táctil de selecção de nível de secagem





4 Botão táctil de selecção de anti-rugas

- 5 Tempo/Tempo (botão táctil) 
- 6 Início/Pausa (botão táctil) 
- 7 Início Diferido (botão táctil) 
- 8 Visor
- 9 Indicadores





























Prima os botões tácteis com um dedo na área com o símbolo ou o nome da opção. Não utilize luvas quando tocar no painel de comandos. Certifique-se de que o painel de comandos está sempre limpo e seco.

## Indicadores

Indicadores	Descrição
	Secagem por tempo
	Bloqueio para crianças
	Condensador
	Depósito de água
	Filtro
2.00	Duração do programa
10' - 2.00	Duração da secagem por tempo
60' - 20h	Duração do início diferido

## TABELA DE PROGRAMAS

Programas	Tipo de carga	Carga (máx.) <sup>1)</sup> / Etiqueta do tecido
 <sup>2)</sup> Algod. Eco	Ciclo para deixar algodão com o nível de secura “algodão seco para guardar”, com a máxima poupança de energia.	8kg/  
Algod.	Ciclo concebido para deixar todos os tipos de algodão prontos para guardar (seco para guardar).	8kg/  
Sintét.	Nível de secagem:  Extra Seco,  Seco Armario,  Seco Plancha/Engomar	3,5kg/   
Mix	Algodão e tecidos sintéticos. Programa de baixa temperatura. Programa delicado com ar pouco quente.	3kg/   

Programas	Tipo de carga	Carga (máx.) <sup>1)</sup> / Etiqueta do tecido
	<p>Tecidos de lã. Secagem suave para lãs de lavar à mão. Remova imediatamente as peças quando o programa terminar.</p> <div data-bbox="288 284 664 528" style="border: 1px solid black; padding: 5px; text-align: center;">   <p><b>WOOL HAND WASH SAFE</b></p> </div> <p>O ciclo de secagem de lã desta máquina foi aprovado pela The Woolmark Company para a secagem de vestuário de lã com a etiqueta “Lavar à mão”, desde que as peças sejam lavadas de acordo com as instruções publicadas pelo fabricante desta máquina. Siga as instruções que existirem nas etiquetas do vestuário. M1525 O símbolo da Woolmark é uma marca de certificação em muitos países.</p>	<b>1kg/</b>
Fácil+	<p>Tecidos delicados que requerem uma passagem a ferro mínima. Os resultados da secagem podem variar consoante os diferentes tipos de tecido. Deve sacudir a roupa antes de a colocar no aparelho. Quando o programa terminar, remova imediatamente as peças e coloque-as num cabide.</p>	<b>1 kg (ou 5 camisas)/</b>   
Edredón	<p>Edredões simples ou duplos e almofadas (com penas, penugem ou enchimentos sintéticos).</p>	<b>3kg/</b>   
Tiempo/Tempo	<p>Com este programa, pode utilizar a opção Tiempo/Tempo e definir a duração do programa.</p>	<b>8kg/</b>   





1) O peso máximo refere-se a peças secas.

2) O programa  Algod. Seco Armario ECO é o “programa padrão para algodões” de acordo com a regulamentação da Comissão UE n.º 392/2012. É adequado para secar roupa de algodão molhado normal e é o programa mais eficiente em termos de consumo de energia para secar roupa de algodão molhada.

## OPÇÕES

### NIV. DE SECA

Esta função ajuda a secar mais a roupa. Existem 4 selecções possíveis:

-  Extra Seco
-  Seco Armario+ (apenas para algodão)
-  Seco Armario
-  Seco Plancha/Engomar

### ANTI-ARRUGAS/RUGAS 90'

A fase anti-rugas prolonga-se por mais 60 minutos no fim do ciclo de secagem. Esta função reduz os vincos. A roupa pode ser retirada durante a fase anti-rugas.

### ANTI-ARRUGAS/RUGAS 60'

Prolonga em 30 minutos a fase anti-rugas normal (30 minutos) no fim do ciclo de secagem. Esta



função evita que a roupa fique com rugas. A roupa pode ser retirada durante a fase anti-rugas.

### ANTI-ARRUGAS/RUGAS 30'

Fase anti-rugas (30 minutos) no fim do ciclo de secagem. Esta função evita que a roupa fique com rugas. A roupa pode ser retirada durante a fase anti-rugas.

o mínimo de 10 minutos e o máximo de 2 horas. A definição da duração deve ser proporcional à quantidade de roupa que colocar no aparelho.



Recomendamos que defina uma duração curta quando secar pequenas quantidades de roupa ou apenas uma peça.

### TIEMPO/TEMPO

Esta opção aplica-se apenas ao programa Tiempo/Tempo. Pode definir a duração do programa entre

### TABELA DE OPÇÕES

Programas								
					Anti-ar-rugas/ rugas 90'	Anti-ar-rugas/ rugas 60'	Anti-ar-rugas/ rugas 30'	
Algod. Eco			■		■	■	■	
Algod.	■	■	■	■	■	■	■	
Sintét.	■		■	■	■	■	■	
Mix			■		■	■	■	
Lana/Lãs								
Fácil+				■	■	■	■	
Edredón			■					
Tiempo/Tempo					■	■	■	■

### DEFINIÇÕES

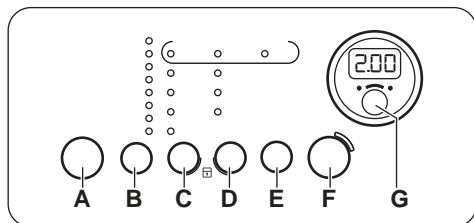

- A. Botão On/Off
- B. Botão táctil de selecção de programa **P**

- C. Botão táctil de selecção de nível de secagem
- D. Botão táctil de selecção de anti-rugas
- E. Tiempo/Tempo (botão táctil)
- F. Início/Pausa (botão táctil)
- G. Início Diferido (botão táctil)

### FUNÇÃO DE BLOQUEIO PARA CRIANÇAS

Esta função impede que as crianças brinquem com o aparelho durante o funcionamento de um

programa. O selector de programas e os botões tácteis ficam bloqueados.

Apenas o botão On/Off (ligar/desligar) continua operacional.

#### Activar a opção de bloqueio para crianças:

1. Prima o botão On/Off (ligar/desligar) para activar o aparelho.
2. Aguarde aproximadamente 8 segundos.
3. Mantenha os botões tácteis (C) e (D) premidos em simultâneo. O indicador do bloqueio para crianças acende.

O indicador do bloqueio para crianças acende.



É possível desactivar a opção de bloqueio para crianças durante o funcionamento de um programa. Mantenha os mesmos botões tácteis premidos em simultâneo até que o indicador do bloqueio para crianças se apague.

#### LIGAR/DESLIGAR O ALARME SONORO

Para desactivar ou activar os sinais sonoros, mantenha os botões tácteis (B) e (C) premidos em simultâneo durante 2 segundos.

## ANTES DA PRIMEIRA UTILIZAÇÃO



Os bloqueios da parte trás do tambor para efeitos de transporte são removidos automaticamente quando o secador for ativado pela primeira vez. É possível que ouça algum ruído.

#### Para desbloquear os bloqueios da parte de trás do tambor:

1. Ligue o aparelho.
2. Selecione um programa qualquer.
3. Prima o botão de Início/Pausa.

O tambor começa a rodar. Os bloqueios da parte de trás do tambor são desativados automaticamente.

#### Antes de utilizar o aparelho para secar roupa:

- Limpe o tambor do secador de roupa com um pano húmido.
- Inicie um programa de 1 hora com roupa húmida.

#### AJUSTE DO NÍVEL DE HUMIDADE RESTANTE NA ROUPA

Para alterar o nível predefinido de humidade restante na roupa:

1. Prima o botão On/Off (ligar/desligar) para activar o aparelho.
2. Aguarde aproximadamente 8 segundos.
3. Mantenha os botões (B) e (D) premidos em simultâneo.

Um destes indicadores acende:

- secagem máxima da roupa
- secagem forte da roupa
- secagem normal da roupa

4. Prima o botão (F) repetidamente até acender o indicador do nível correcto.
5. Para confirmar o ajuste, mantenha os botões (B) e (D) premidos em simultâneo durante 2 segundos.



No início do ciclo de secagem (primeiros 3-5 min.), poderá ouvir um nível de ruído ligeiramente mais elevado. Isto deve-se ao arranque do compressor. Isto é normal nos aparelhos equipados com compressor, como frigoríficos e congeladores.

#### CHEIRO INCOMUM

O aparelho está bem embalado.

Depois de desembalar o produto pode sentir um cheiro incomum. Isto é normal para produtos novos.

O aparelho é fabricado com diversos tipos de material que, em conjunto, podem gerar um cheiro incomum.

Ao longo do tempo de utilização, após alguns ciclos de secagem, o cheiro incomum desaparece gradualmente.

## RUÍDOS

- i** Podem ser ouvidos diferentes ruídos em diferentes momentos durante o ciclo de secagem. São sons de funcionamento perfeitamente normais.

### Compressor em funcionamento.

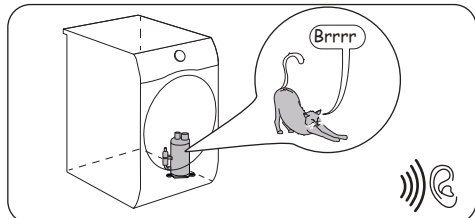

### Tambor em rotação.

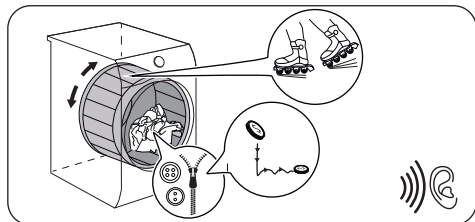

### Ventiladores em funcionamento.

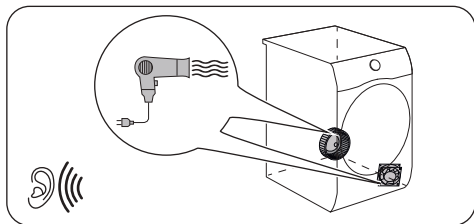

### Bomba em funcionamento e transferência de condensação para o depósito.

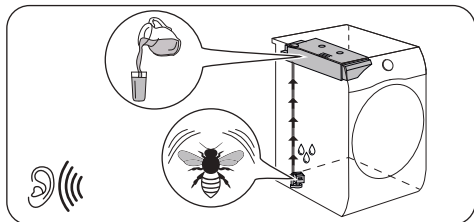

## UTILIZAÇÃO DIÁRIA

### INICIAR UM PROGRAMA SEM INÍCIO DIFERIDO

- !** **CUIDADO!** Certifique-se de que não fica roupa entalada entre a porta do aparelho e o vedante de borracha quando fechar a porta.

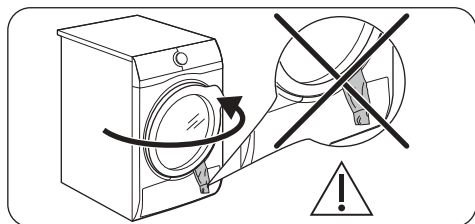

1. Prepare a roupa e carregue o aparelho.
2. Prima o botão On/Off para ativar o aparelho.
3. Seleccione o programa correcto e as opções para o tipo de carga.

O visor apresenta a duração do programa.

- i** O tempo de secagem real dependerá da carga real (quantidade e composição), da temperatura ambiente e da quantidade de humidade existente no fim da fase de secagem por centrifugação.

4. Toque no botão táctil Início/Pausa .  
O programa inicia.

### INICIAR UM PROGRAMA COM INÍCIO DIFERIDO

1. Seleccione o programa correcto e as opções para o tipo de carga.
2. Prima o botão de início diferido repetidamente até que o visor apresente o tempo de atraso pretendido.

- i** Pode atrasar o início de um programa entre um mínimo de 60 minutos e um máximo de 20 horas.

3. Prima o botão táctil Início/Pausa.  
O visor apresenta a contagem decrescente do início diferido.

Quando a contagem decrescente terminar, o programa inicia.

## ALTERAR UM PROGRAMA

1. Prima o botão On/Off (ligar/desligar) para desactivar o aparelho
2. Prima o botão On/Off (ligar/desligar) para activar o aparelho.
3. Selecciona o programa.



## FUNÇÃO DE STANDBY

Para diminuir o consumo de energia, esta função desactiva automaticamente o aparelho:

- Após 5 minutos se não iniciar o programa.
- 5 minutos após o fim do programa.

## NO FIM DO PROGRAMA

Quando o programa estiver concluído:

- É emitido um sinal sonoro.
- O indicador  pisca.
- Os indicadores  Filtro e  Depósito acendem.
- O indicador Início/Pausa está aceso.

O aparelho continua com a fase de protecção anti-rugas durante aproximadamente 30 minutos.

## SUGESTÕES E DICAS

### PREPARAR A ROUPA



Frequentemente as roupas após o ciclo de lavagem ficam amassadas e enroladas.

Secar roupas amassadas e enroladas é ineficiente.

Para garantir o fluxo de ar adequado e ainda a secagem recomenda-se abanar e carregar as roupas uma a uma ao colocar na máquina de secar.



Para garantir um processo de secagem adequado:

- Feche os fechos de correr.
- Feche as capas de edredão.
- Não seque faixas ou atilhos soltos (por ex., faixas de avental). Ate-os antes de iniciar um programa.
- Retire todos os objectos dos bolsos.
- Se alguma peça tiver a camada interior de algodão, vire-a do avesso. A camada de algod. tem de ficar virada para fora.

A fase de protecção anti-rugas remove os vincos da roupa.

Podem retirar a roupa antes do fim da fase de protecção anti-rugas. Para obter os melhores resultados, recomendamos que retire a roupa apenas quando a fase estiver concluída ou quase concluída.





Quando a fase de protecção anti-rugas estiver concluída:

- O indicador  fica aceso, sem piscar.
  - Os indicadores  Filtro e  Depósito acendem.
  - O indicador Início/Pausa apaga-se.
1. Prima o botão On/Off (ligar/desligar) para desactivar o aparelho.
  2. Abra a porta do aparelho.
  3. Retire a roupa.
  4. Feche a porta do aparelho.



**Limpe o filtro e esvazie o reservatório de água sempre que um programa termine.**

- Selecciona sempre o programa adequado para o tipo de roupa.
- Não junte peças de cores claras com peças de cores escuras.
- Utilize um programa adequado para algodão e malhas para reduzir o encolhimento.
- Não exceda a carga máxima indicada no capítulo de programas ou no visor.
- Seque apenas a roupa que possa ser secada no secador de roupa. Respeite as etiquetas das peças de roupa.
- Não seque peças pequenas em conjunto com peças grandes. As peças pequenas podem ficar envolvidas pelas peças grandes e continuar molhadas.
- Sacuda as roupas e tecidos grandes antes de colocar na máquina de secar. Tal destina-se a evitar pontos húmidos no tecido após o ciclo de secagem.

Etiqueta de tecido	Descrição
	Roupa adequada para secagem em secador.
	Roupa adequada para secagem em secador a temperaturas mais elevadas.
	Roupa adequada para secagem em secador apenas a temperaturas baixas.
	Roupa não adequada para secagem em secador.

## MANUTENÇÃO E LIMPEZA

### LIMPAR O FILTRO



**CUIDADO!** Evite a utilização de água para limpar o filtro. Ao invés, deite fora o cotão no balde do lixo (evitar a dispersão de fibra de plástico em ambiente aquático).



Para alcançar os melhores desempenhos de secagem, limpe o filtro regularmente, pois o filtro entupido leva a ciclos mais longos e a um aumento do consumo de energia. Utilize a mão para limpar o filtro e, se necessário, um aspirador.

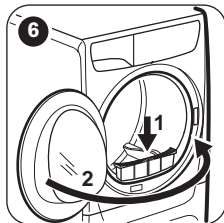
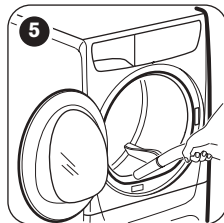
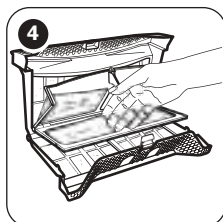
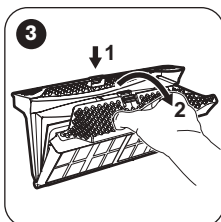
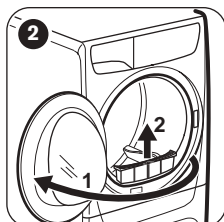
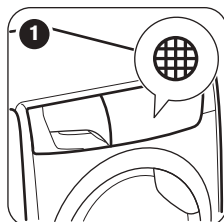

### ESVAZIAR O DEPÓSITO DE ÁGUA

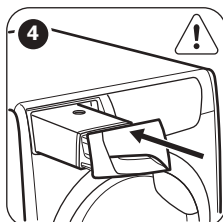
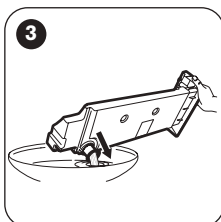
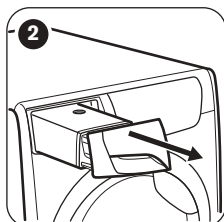
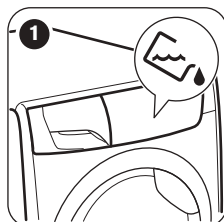



Pode utilizar a água do reservatório de água como alternativa à água destilada (por ex.: para engomar a vapor). Antes de utilizar a água, remova os resíduos de sujidade com um filtro.

## LIMPAR O CONDENSADOR

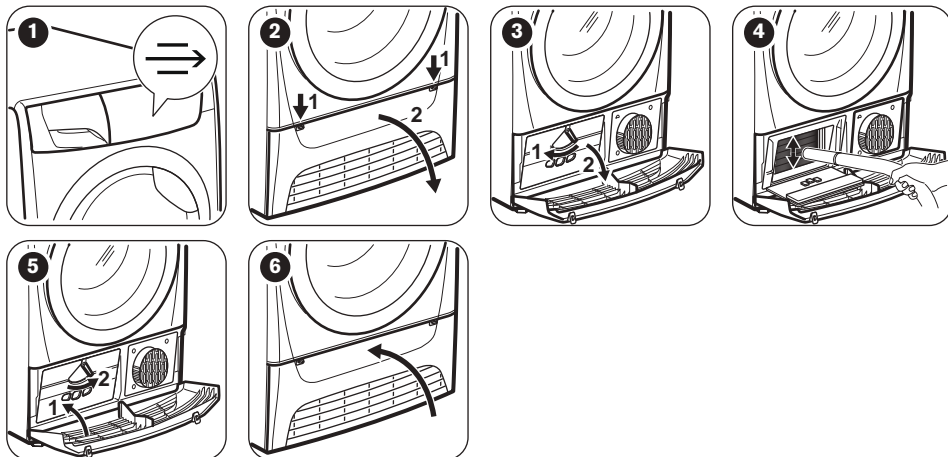

**CUIDADO!** Não toque na superfície de metal com as mãos. Risco de ferimentos. Utilize luvas de proteção. Limpe com cuidado para evitar danificar a superfície de metal.

## LIMPAR O SENSOR DE HUMIDADE



**CUIDADO!** Risco de dano no sensor de humidade. Não utilize materiais abrasivos ou palha-de-aço para limpar o sensor.

Para garantir os melhores resultados de secagem, o aparelho está equipado com sensor de humidade metálico. Está colocado no lado interior da zona da porta.

Com o tempo de utilização, a superfície do sensor pode ficar suja, o que deteriora o desempenho da secagem.

Recomendamos que se limpe o sensor, pelo menos, 3 ou 4 vezes ou se observar decréscimo do desempenho da secagem.

Para limpar, pode utilizar o lado do esfregão da esponja da loiça e um pouco de vinagre ou detergente da loiça.

Para limpar o sensor:

1. Abra a porta de carregamento.
2. Limpe as superfícies do sensor de humidade limpando a superfície de metal várias vezes.

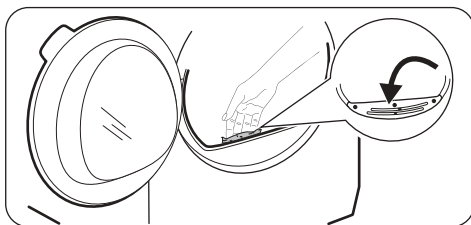

## LIMPAR O TAMBOR



**AVISO!** Desligue o aparelho antes de o limpar.

Utilize um detergente normal neutro para limpar a superfície interior do tambor e as nervuras do tambor. Seque as superfícies limpas com um pano macio.



**CUIDADO!** Não utilize materiais abrasivos ou palha-de-aço para limpar o tambor.

## LIMPAR O PAINEL DE COMANDOS E A ESTRUTURA EXTERIOR

Utilize um detergente normal neutro para limpar o painel de comandos e a estrutura exterior.

Utilize um pano macio para limpar. Seque as superfícies limpas com um pano macio.



**CUIDADO!** Não utilize produtos de limpeza de móveis ou outros que possam provocar corrosão.

## LIMPAR AS RANHURAS DE VENTILAÇÃO

Utilize um aspirador para remover o algodão das ranhuras de ventilação.

## RESOLUÇÃO DE PROBLEMAS

Problema	Solução possível
Não consegue activar o aparelho.	Certifique-se de que a ficha está ligada na tomada eléctrica.
	Verifique o disjuntor no quadro eléctrico (instalação doméstica).
O programa não inicia.	Prima Inicio/Pausa.
A porta do aparelho não fecha.	Certifique-se de que a porta do aparelho está fechada.
	Certifique-se de que os filtros estão bem instalados.
O aparelho pára durante o funcionamento.	Certifique-se de que não há roupa entalada entre a porta do aparelho e o vedante de borracha.
O tempo do ciclo é demasiado longo ou a secagem é insuficiente. <sup>1)</sup>	Certifique-se de que o depósito de água está vazio. Prima Inicio/Pausa para iniciar o programa novamente.
	Certifique-se de que o peso da roupa está correcto para a duração do programa.
	Certifique-se de que o filtro está limpo.
	A roupa está demasiado molhada. Centrifugue a roupa novamente na máquina de lavar.
	Certifique-se de que a temperatura ambiente é superior a +5 °C e inferior a +35 °C. A temperatura ambiente ideal vai de 19 °C a 24 °C.
	Selecione o programa Tiempo/Tempo ou Extra Seco. <sup>2)</sup>
O visor apresenta <b>Err</b> .	Se desejar seleccionar um novo programa, desactive e active o aparelho.
	Certifique-se de que as opções são aplicáveis ao programa.

Problema	Solução possível
O visor apresenta ( <b>E51</b> , por exemplo).	Desactive e active o aparelho. Inicie outro programa. Se o problema voltar a ocorrer, contacte a Assistência Técnica.

1) Após um máximo de 5 horas, o programa termina automaticamente.

2) É possível que uma parte de uma peça grande fique com alguma humidade (por exemplo, lençóis).

### Se os resultados de secagem não forem satisfatórios

- O programa seleccionado não era o correcto.
- O filtro está obstruído.
- O condensador está obstruído.
- Havia demasiada roupa no aparelho.
- O tambor está sujo.
- Configuração incorrecta do sensor de condutividade (consulte o capítulo "Definições -

*Ajuste do nível de humidade restante na roupa"* para obter os melhores resultados).

- As ranhuras de ventilação estão obstruídas.
- A temperatura ambiente é demasiado elevada ou demasiado baixa (a temperatura ambiente ideal vai de 19 °C a 24 °C)

## DADOS TÉCNICOS

Altura x Largura x Profundidade	850 x 596 x 645 mm (máximo de 669 mm)
Profundidade máxima com a porta do aparelho aberta	1104 mm
Largura máxima com a porta do aparelho aberta	933,2 mm
Altura regulável	850 mm (+ 15 mm - regulação dos pés)
Volume do tambor	118 l
Peso máximo da carga	<b>8</b> kg
Tensão	230 V
Frequência	50 Hz
Nível de potência sonora	66 dB
Potência total	900 W
Classe de eficiência energética	<b>A++</b>
Consumo de energia do programa standard para algodão com uma carga completa. <sup>1)</sup>	<b>1,99</b> kWh
Consumo de energia do programa standard para algodão com uma carga parcial. <sup>2)</sup>	<b>1,07</b> kWh
Consumo anual de energia <sup>3)</sup>	234,70 kWh
Consumo de potência quando ligado mas inativo <sup>4)</sup>	0,13 W
Consumo de potência quando desligado <sup>4)</sup>	0,13 W



Tipo de utilização	Doméstica
Temperatura ambiente permitida	+5 °C a +35 °C
Nível de proteção contra a entrada de partículas sólidas e humidade garantido pela tampa de proteção, exceto onde o equipamento de baixa voltagem não tenha proteção contra humidade	<b>IPX4</b>
Este produto contém gases fluorados de efeito de estufa, hermeticamente selados	
Designação do gás	R134a
Peso	0,30 kg
Potencial de aquecimento global (GWP)	1430

1) Com referência a EN 61121. 8 kg de algodão centrifugado a 1000 rpm.

2) Com referência a EN 61121. 4 kg de algodão centrifugado a 1000 rpm.

3) Consumo de energia por ano em kWh, baseado em 160 ciclos de secagem com o programa padrão para algodão, com carga completa ou parcial, e no consumo dos modos de poupança de energia. O consumo de energia real por ciclo depende da forma como o aparelho é utilizado (REGULAMENTAÇÃO (UE) N.º 392/2012).

4) Com referência a EN 61121.

A informação indicada na tabela acima está em conformidade com a regulamentação 392/2012 e com a directiva de implementação 2009/125/CE da Comissão da UE.

## DADOS DE CONSUMO

Programa	Centrifugada a / Humidade residual	Tempo de secagem <sup>1)</sup>	Consumo de energia <sup>2)</sup>
Algod. <b>Eco</b> 8 kg			
Seco Armario	1400 rpm / 50%	130 min.	1,67 kWh
	1000 rpm / 60%	154 min.	1,99 kWh
Algod. 8 kg			
Seco Plancha/Engomar	1400 rpm / 50%	97 min.	1,21 kWh
	1000 rpm / 60%	118 min.	1,51 kWh
Algod. <b>Eco</b> 4 kg			
Seco Armario	1400 rpm / 50%	78 min.	0,92 kWh
	1000 rpm / 60%	89 min.	1,07 kWh
Sintét. 3,5 kg			
Seco Armario	1200 rpm / 40%	55 min.	0,60 kWh
	800 rpm / 50%	67 min.	0,75 kWh

1) Para cargas parciais, o tempo do ciclo é mais curto e o aparelho consome menos energia.

2) Temperatura ambiente imprópria e/ou roupa mal centrifugada pode prologar o tempo do ciclo e aumentar o consumo de energia.

# FOLHA DE INFORMAÇÃO DE PRODUTO DE ACORDO COM O REGULAMENTO 1369/2017 DA UE

Folha de informação de produto	
Marca comercial	ZANUSSI
Modelo	ZDH8353W PNC916098286
Capacidade nominal em kg	8
Máquina de secar roupa por ventilação ou condensação	Condensador
Classe de eficiência energética	A++
Consumo de energia anual em kWh, com base em 160 ciclos de secagem do programa normal de algodão em carga total e em carga parcial e consumo dos modos de baixo consumo de energia. O valor real do consumo de energia por ciclo dependerá do modo de utilização do aparelho.	234,70
Máquina de secar roupa automática ou não automática	Automático
Consumo de energia do programa normal de algodão em carga total em kWh	1,99
Consumo de energia do programa normal de algodão em carga parcial em kWh	1,07
Consumo de energia em modo desligado em W	0,13
Consumo de energia em modo inativo em W	0,13
Duração em minutos do modo inativo	10
O "programa normal de algodão" usando em carga total e carga parcial é o programa de secagem normal a que se referem as informações constantes do rótulo e da ficha; este programa é adequado para a secagem de roupa de algodão com um teor de humidade normal e é o programa mais eficiente para o algodão em termos de consumo de energia.	
Duração ponderada em minutos do "programa normal de algodão em carga total e em carga parcial"	117
Duração em minutos do "programa normal de algodão em carga total"	154
Duração em minutos do "programa normal de algodão em carga parcial"	89
Classe de eficiência de condensação determinada por escala de G (menos eficiente) a A (mais eficiente)	B
Eficiência média em percentagem da condensação do programa normal de algodão em carga total	82
Eficiência média em percentagem da condensação do programa normal de algodão em carga parcial	82
Eficiência ponderada da condensação do "programa normal de algodão em carga total e em carga parcial"	82
Nível da potência sonora em dB	66

A informação indicada na tabela acima está em conformidade com a regulamentação 392/2012 e com a directiva de implementação 2009/125/CE da Comissão da UE.

## PREOCUPAÇÕES AMBIENTAIS

Recicle os materiais que apresentem o símbolo . Coloque a embalagem nos contentores indicados para reciclagem. Ajude a proteger o ambiente e a saúde pública através da reciclagem dos aparelhos eléctricos e electrónicos. Não elimine os aparelhos

que tenham o símbolo  juntamente com os resíduos domésticos. Coloque o produto num ponto de recolha para reciclagem local ou contacte as suas autoridades municipais.

## INFORMACIÓN SOBRE SEGURIDAD

---

Antes de empezar a instalar y utilizar el aparato, lea atentamente las instrucciones facilitadas. El fabricante no se hace responsable de lesiones o daños producidos como resultado de una instalación o un uso incorrectos. Conserve siempre estas instrucciones en lugar seguro y accesible para futuras consultas.



- Lea las instrucciones suministradas.

## SEGURIDAD DE NIÑOS Y PERSONAS VULNERABLES



### ADVERTENCIA!

Existe riesgo de sufrir asfixia, lesiones o incapacidad permanente.

- Este aparato puede ser utilizado por niños de 8 años en adelante y personas cuyas capacidades físicas, sensoriales o mentales estén disminuidas o que carezcan de la experiencia y conocimientos suficientes para manejarlo, siempre que cuenten con las instrucciones o la supervisión sobre el uso del electrodoméstico de forma segura y comprendan los riesgos.
- Es necesario mantener alejados del aparato a los niños entre 3 y 8 años, así como a las personas con minusvalías importantes y complejas, salvo que estén bajo supervisión continua.
- Es necesario mantener alejados del aparato a los niños de menos de 3 años salvo que estén bajo supervisión continua.
- No deje que los niños jueguen con el aparato.
- Mantenga todo el material de embalaje fuera del alcance de los niños y deséchelo de forma adecuada.
- Mantenga los detergentes fuera del alcance de los niños.
- Mantenga a los niños y mascotas alejados del aparato cuando la puerta se encuentre abierta.
- Si este aparato tiene un bloqueo de seguridad para niños, debe activarlo.
- La limpieza y mantenimiento de usuario del aparato no podrán ser realizados por niños sin supervisión.

## SEGURIDAD GENERAL

- No cambie las especificaciones de este aparato.
- El aparato se puede instalar de forma independiente o debajo de una encimera con el espacio adecuado (consulte el folleto de instalación).
- El aparato no se debe instalar detrás de puertas que puedan bloquearse, de puertas correderas o de puertas con bisagras por el lado contrario al del aparato que impidan la apertura completa de la puerta.
- Vigile que ninguna alfombra, estera ni cualquier otra cobertura del suelo obstruya las aberturas de ventilación de la base.
- **ATENCIÓN:** El aparato no se debe alimentar a través de un dispositivo de conmutación externo, como un temporizador, ni conectarse a un circuito que se encienda y apague regularmente por un servicio público.
- Conecte el enchufe a la toma de corriente únicamente cuando haya terminado el procedimiento de instalación. Asegúrese de que la toma de corriente quede accesible una vez instalado el aparato.
- Si el cable de alimentación eléctrica sufre algún daño, el fabricante, su servicio técnico autorizado o un profesional cualificado tendrán que cambiarlo para evitar riesgos eléctricos.
- No supere la carga máxima de 8 kg (consulte el capítulo “Tabla de programas”).
- No utilice el aparato si los productos se han manchado con químicos industriales.
- Limpie las pelusas por los restos de embalaje que se hayan acumulado alrededor del aparato.
- No utilice el aparato sin un filtro. Limpie el filtro de pelusas antes o después de cada uso.
- No utilice la secadora para secar prendas no lavadas.
- Las prendas que se hayan ensuciado con sustancias como aceite de cocina, acetona, alcohol, gasolina, queroseno, quitamanchas, aguarrás, ceras y quitaceras se deben lavar en agua caliente con una cantidad adicional de detergente antes de secarlas en la secadora.

- Las prendas como gomaespuma (espuma de látex), gorros de ducha, tejidos impermeables, prendas y artículos forrados de goma o almohadas con rellenos de gomaespuma no se deben secar en la secadora.
- Los suavizantes o productos similares se deben utilizar tal y como se especifica en las instrucciones del fabricante del producto.
- Retire todos los objetos que puedan suponer riesgo de incendio, como encendedores o cerillas.
- **ADVERTENCIA:** No detenga nunca una secadora de tambor antes de finalizar el ciclo de secado a menos que todas las prendas se retiren rápidamente y se extiendan para disipar el calor.
- Antes de proceder con cualquier operación de mantenimiento, apague el aparato y desconecte el enchufe de la red.

## INSTRUCCIONES DE SEGURIDAD

### INSTALACIÓN

- Retire todo el embalaje.
- No instale ni utilice un aparato dañado.
- Siga las instrucciones de instalación suministradas con el aparato.
- Tenga cuidado al mover el aparato, porque es pesado. Utilice siempre guantes de protección y calzado cerrado.
- No instale ni utilice el aparato en lugares con temperaturas que puedan ser inferiores a 5 °C o superiores a 35°C.
- El área del suelo donde se instala el aparato debe ser plana, estable, resistente al calor y limpia.
- Compruebe que el aire circula libremente entre el aparato y el suelo.
- Mantenga siempre vertical del aparato cuando se desplace.
- La superficie posterior del aparato se debe colocar contra una pared.
- Cuando el aparato esté colocado en su posición permanente, compruebe si está correctamente nivelado con ayuda de un nivel de burbuja. De no estarlo, ajuste las patas hasta que lo esté.

### CONEXIÓN ELÉCTRICA



**ADVERTENCIA!** Riesgo de incendios y descargas eléctricas.

- Conecte el enchufe a la toma de corriente únicamente cuando haya terminado la instalación. Asegúrese de tener acceso al enchufe del suministro de red una vez finalizada la instalación.
- El aparato debe conectarse a tierra.
- Asegúrese de que los parámetros de la placa de características son compatibles con los valores eléctricos del suministro eléctrico.
- Utilice siempre una toma con aislamiento de conexión a tierra correctamente instalada.
- No utilice adaptadores de enchufes múltiples ni cables prolongadores.
- No desconecte el aparato tirando del cable de conexión a la red. Tire siempre del enchufe.
- No toque el cable de red ni el enchufe con las manos mojadas.

### USO DEL APARATO



**ADVERTENCIA!** Podrían producirse lesiones, descargas eléctricas, incendios, quemaduras o daños en el aparato.

- Este aparato está diseñado exclusivamente para uso doméstico.
- No seque prendas dañadas (rasgadas, deshilachadas) que tengan acolchados o rellenos.
- Si ha lavado la ropa con un quitamanchas, realice un ciclo de aclarado adicional antes de iniciar el ciclo de secado.
- Seque únicamente prendas aptas para secar en el aparato. Siga las instrucciones de limpieza de la etiqueta de la prenda.
- No beba ni prepare alimentos con el agua de condensación/destilada. Puede provocar problemas de salud en las personas y los animales domésticos.
- No se siente ni se ponga de pie sobre la puerta abierta del aparato.
- No utilice el aparato para secar prendas que goteen.
- Corte el cable eléctrico cerca del aparato y deséchelo.
- Retire el pestillo de la puerta para evitar que los niños o las mascotas queden atrapados en el tambor.
- Deseche el aparato de acuerdo con los requisitos de la normativa local con respecto a residuos de aparatos eléctricos y electrónicos (WEEE/RAEE).

## MANTENIMIENTO Y LIMPIEZA



**ADVERTENCIA!** Podría sufrir lesiones o dañar el aparato.

- No utilice pulverizadores ni vapor de agua para limpiar el aparato.
- Limpie el aparato con un paño suave humedecido. Utilice solo detergentes neutros. No utilice productos abrasivos, estropajos duros, disolventes ni objetos metálicos.
- Tenga cuidado al limpiar el aparato para evitar daños al sistema de refrigeración.

## COMPRESOR



**ADVERTENCIA!** Podría dañar el aparato.

- El compresor y su sistema en la secadora de tambor contiene un agente especial sin flúor-cloro-hidrocarburos. Este sistema debe quedar hermético. Los daños al sistema pueden provocar fugas.

## ASISTENCIA

- Para reparar el aparato, póngase en contacto con el centro de servicio autorizado.
- Utilice solamente piezas de recambio originales.

## ELIMINACIÓN



**ADVERTENCIA!** Existe riesgo de lesiones o asfixia.

- Desconecte el aparato de la red eléctrica y del suministro de agua.

# INICIO FÁCIL

## DESCRIPCIÓN DEL PRODUCTO

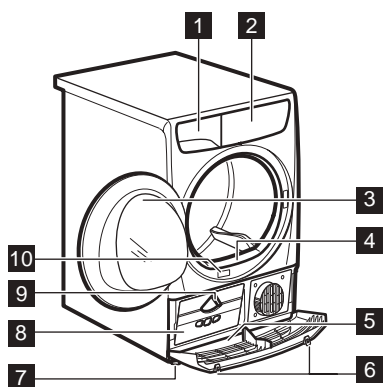

- 1 Depósito de agua
- 2 Panel de control
- 3 Puerta del aparato
- 4 Filtro principal
- 5 Cubierta del fondo con las ranuras que permiten la corriente de aire



**ADVERTENCIA!** No coloque ningún objeto en la cubierta del fondo

- 6 Botones para abrir la cubierta del fondo
- 7 Patas ajustables
- 8 Puerta del intercambiador de calor
- 9 Pomo para bloquear la puerta del intercambiador de calor
- 10 Placa de características



Para facilitar la carga de la colada o la instalación, la puerta es reversible. (consulte el folleto separado).

## PANEL DE CONTROL

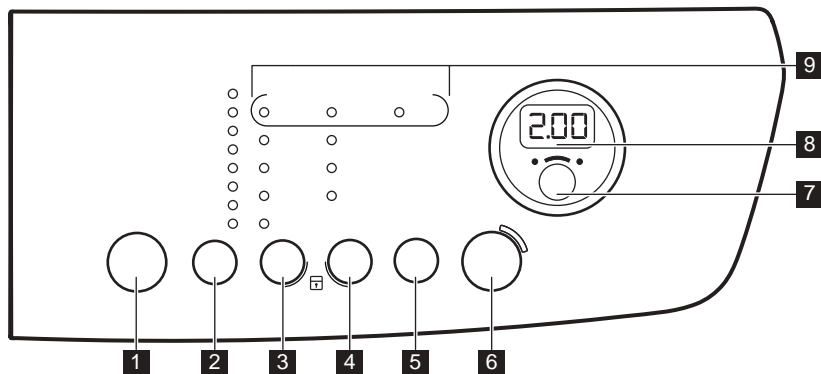

- 1 Tecla de encendido/apagado
- 2 Placa táctil de selección de programas **P**
- 3 Placa táctil de selección de sequedad
- 4 Placa táctil de selección de antiarrugas
- 5 Tiempo/Tempo placa táctil
- 6 Inicio/Pausa placa táctil







- 7** Inicio Diferido placa táctil 
- 8** Pantalla
- 9** Indicadores





























Pulse las placas táctiles con el dedo en el área con el símbolo o nombre de la opción. Cuando utilice el panel de control no debe llevar guantes. Asegúrese de que el panel de control esté siempre limpio y seco.

## Indicadores

Indicadores	Descripción
	Secado por tiempo
	Bloqueo niños
	Condensador
	Depósito de agua
	Filtro
2.00	Duración del programa
10' - 2.00	Duración del tiempo de secado
60' - 20h	Duración de inicio diferido

## TABLA DE PROGRAMAS

Programas	Tipo de carga	Carga (máx.) <sup>1)</sup> / Marca de tejido
 <sup>2)</sup> Algod. <b>Eco</b>	Ciclo para secar algodón con un nivel de secado "algodones armario", con el máximo ahorro energético.	8kg/  
Algod.	Ciclo definido para secar todo tipo de algodón listo para guardar (seco armario).	8kg/  
Sintét.	Nivel de secado:  Extra Seco,  Seco Armario,  Seco Plancha/Engomar	3,5kg/   
Mix	Tejidos de algodón y sintéticos. Programa a baja temperatura. Programa para prendas delicadas con aire caliente.	3kg/   

Programas	Tipo de carga	Carga (máx.) <sup>1)</sup> / Marca de tejido
	<p>Tejidos de lana. Secado suave de prendas de lana lavables a mano. Retire inmediatamente las prendas cuando el programa haya finalizado.</p> <div data-bbox="288 309 665 552" style="border: 1px solid black; padding: 5px; text-align: center;">   <p><b>WOOL HAND WASH SAFE</b></p> </div> <p>El ciclo de secado de prendas de lana de esta lavadora ha sido aprobado por The Woolmark Company para el secado de productos con la etiqueta de la prenda "lavado a mano" siempre que las prendas se sequen de acuerdo con las instrucciones indicadas por el fabricante de esta lavadora. Siga la etiqueta de la prenda para las demás instrucciones de la colada. M1525 El símbolo Woolmark es una marca de certificación en muchos países.</p>	<b>1kg</b>
Fácil+	<p>Tejidos de cuidado fácil que precisan un esfuerzo mínimo de planchado. El resultado de secado puede variar según el tipo de tejido. Sacuda las prendas antes de colocarlas en el aparato. Cuando termine el programa, extraiga inmediatamente las prendas y colóquelas en perchas.</p>	<b>1kg (o 5 camisas)/</b>   
Edredón	<p>Almohadas y edredones sencillos o dobles (con rellenos sintéticos o de plumas).</p>	<b>3kg/</b>   
Tiempo/Tempo	<p>Con este programa puede usar la opción Tiempo/Tempo y ajustar la duración del programa.</p>	<b>8kg/</b>   



1) El peso máximo se refiere a prendas secas.



2) El programa  Algod. Seco Armario ECO es el "programa estándar de algodón" de acuerdo con el Reglamento 392/2012 de la Comisión de la Unión Europea y es adecuado para secar las prendas húmedas de algodón normales y el programa más eficaz en cuanto a consumo de energía para secar coladas de algodón mojadas.

## OPCIONES

### NIV. DE SECA

Esta función ayuda a obtener una colada más seca. Hay 4 selecciones posibles:

-  Extra Seco
-  Seco Armario+ (para algodón únicamente)

-  Seco Armario
-  Seco Plancha/Engomar

### ANTI-ARRUGAS/RUGAS 90'

Prolonga la fase antiarrugas 60 minutos al final del ciclo de secado. Esta función reduce las arrugas.

La colada se puede retirar durante la fase antiarrugas.

### ANTI-ARRUGAS/RUGAS 60'

Prolonga la fase antiarrugas estándar (30 minutos) al final del ciclo de secado hasta 30 minutos. Esta función evita la formación de arrugas en la colada. La colada se puede retirar durante la fase Antiarrugas.

### ANTI-ARRUGAS/RUGAS 30'

Fase antiarrugas estándar (30 minutos) al final del ciclo de secado. Esta función evita la formación de

arrugas en la colada. La colada se puede retirar durante la fase Antiarrugas.









### TIEMPO/TEMPO

Esta opción solo es aplicable al programa Tiempo/Tempo. Puede ajustar la duración del programa, desde un mínimo de 10 minutos a un máximo de 2 horas. El ajuste de la duración está relacionado con la cantidad de prendas en el aparato.





Recomendamos que ajuste una duración menor para pequeñas cantidades de ropa o una sola prenda.



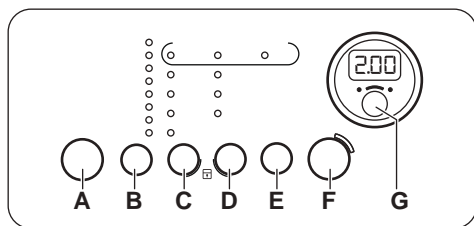

## TABLA DE OPCIONES

Programas								
					Anti- arrugas/ rugas 90'	Anti- arrugas/ rugas 60'	Anti- arrugas/ rugas 30'	
 Algod. Eco			■		■	■	■	
Algod.	■	■	■	■	■	■	■	
Sintét.	■		■	■	■	■	■	
Mix			■		■	■	■	
 Lana/Lãs								
Fácil+				■	■	■	■	
Edredón			■					
Tiempo/Tempo					■	■	■	■

## AJUSTES



- A. Tecla de encendido/apagado 
- B. Placa táctil de selección de programas **P**

- C. Placa táctil de selección de sequedad 
- D. Placa táctil de selección de antiarrugas 
- E. Tiempo/Tempo placa táctil 
- F. Inicio/Pausa placa táctil 
- G. Inicio Diferido placa táctil 

### FUNCIÓN DE BLOQUEO DE SEGURIDAD PARA NIÑOS

Esta opción evita que los niños puedan jugar con el aparato mientras está en curso un programa. El

mando de programas y las placas táctiles se bloquean.

Solamente el botón de encendido/apagado permanece desbloqueado.

### Activación de la opción de bloqueo de seguridad para niños:

1. Pulse la tecla de encendido/apagado para encender el aparato.
2. Espere aproximadamente 8 segundos.
3. Mantenga pulsadas las placas táctiles **(C)** y **(D)** simultáneamente. Se enciende el indicador de bloqueo de seguridad para niños.

Se enciende el indicador de bloqueo de seguridad para niños.



La opción de bloqueo de seguridad para niños puede desactivarse mientras está en curso un programa. Mantenga pulsadas las mismas placas táctiles hasta que se apague el indicador luminoso de seguridad para niños.

### SEÑAL ACÚSTICA ACTIVADA/DESACTIVADA

Para desactivar o activar las señales acústicas, mantenga pulsadas simultáneamente durante unos 2 segundos las teclas táctiles **(B)** y **(C)**.

## ANTES DEL PRIMER USO



Los bloqueos traseros del tambor se eliminan automáticamente al activar la secadora por primera vez. Es posible oír algún ruido.

### Para desbloquear los bloqueos traseros del tambor:

1. Encienda el electrodoméstico.
2. Ajuste cualquier programa.
3. Pulse el botón Inicio/Pausa.

El tambor empieza a girar. Los bloqueos traseros del tambor se desactivan automáticamente.

### Antes de usar el aparato para secar prendas:

- Limpie el tambor de la secadora con un paño húmedo.
- Inicie un programa de 1 hora con ropa húmeda.

### AJUSTE DEL GRADO DE HUMEDAD RESTANTE DE LA COLADA

Para cambiar el grado por defecto de la humedad restante de la colada:

1. Pulse la tecla de encendido/apagado para encender el aparato.
2. Espere aproximadamente 8 segundos.
3. Mantenga pulsadas las teclas **(B)** y **(D)** simultáneamente.

Se enciende uno de estos indicadores:

- colada seca máxima
- colada más seca
- colada seca estándar

4. Pulse repetidamente la tecla **(F)** hasta que se ilumine el indicador del nivel correcto.
5. Para confirmar los ajustes, mantenga pulsadas simultáneamente durante unos 2 segundos las teclas **(B)** y **(D)**.



Al inicio del ciclo de secado (3-5 min.), es posible que se produzca un sonido ligeramente más alto. Esto se debe a la puesta en marcha del compresor. Es algo normal en aparatos que los utilizan, como frigoríficos y congeladores.

### OLOR EXTRAÑO

El aparato está bien embalado.

Después de desembalar el producto se puede emitir un olor inusual. Esto es normal en los productos nuevos.

Los aparatos están contruidos con varios tipos de materiales diferentes que en conjunto pueden generar un olor extraño.

Con el tiempo de uso, después de unos pocos ciclos de secado, el olor desaparece gradualmente.

## RUIDOS

- i** Se pueden oír diferentes ruidos en diferentes momentos del ciclo de secado. Son sonidos de funcionamiento normales.

### Compresor en funcionamiento.

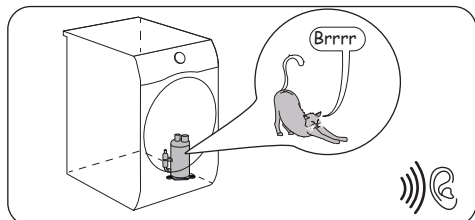

### Tambor girando.

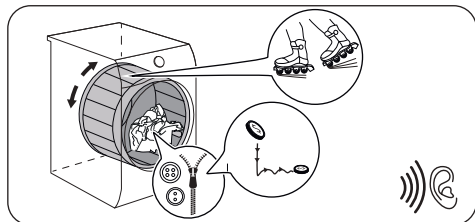

### Ventiladores en funcionamiento.

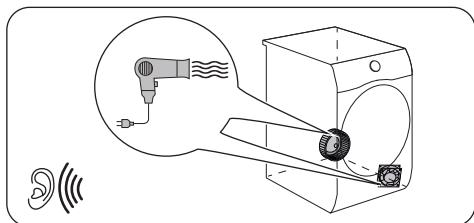

### Bomba en funcionamiento y transferencia del condensado al depósito.

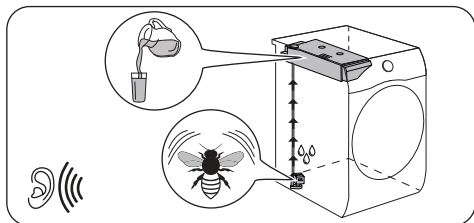

## USO DIARIO

### INICIE UN PROGRAMA SIN INICIO DIFERIDO

- !** **PRECAUCIÓN!** Asegúrese de que al cerrar la puerta no queden prendas enganchadas entre la puerta y la junta de goma.

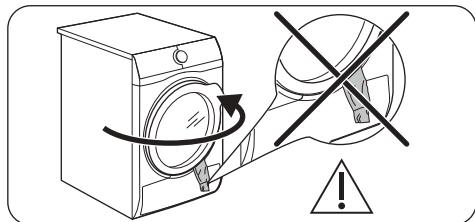

1. Prepare las prendas y cargue el aparato.
2. Pulse el botón de encendido/apagado para encender el aparato.
3. Ajuste el programa y las opciones adecuadas para el tipo de carga.

En la pantalla se muestra la duración del programa.

- i** El tiempo de secado real depende del tipo de carga (cantidad y composición), de la temperatura de la estancia y de la humedad de la colada tras el centrifugado.

4. Toque la tecla Inicio/Pausa. Se inicia el programa.

### INICIO DEL PROGRAMA CON INICIO DIFERIDO

1. Ajuste el programa y las opciones adecuadas para el tipo de carga.
2. Pulse el botón de inicio diferido repetidamente hasta que la pantalla muestre el retardo que desee ajustar.

- i** Puede diferir el inicio del programa desde un mínimo de 60 minutos a un máximo de 20 horas.

3. Pulse la tecla táctil Inicio/Pausa.

La pantalla muestra la cuenta atrás del inicio diferido.

El programa se pone en marcha cuando termina la cuenta atrás.

## CAMBIO DE UN PROGRAMA

1. Pulse la tecla de encendido/apagado para apagar el aparato
2. Pulse la tecla de encendido/apagado para encender el aparato.
3. Ajuste el programa.



## FUNCIÓN DE ESPERA

Para reducir el consumo de energía, esta función desactiva automáticamente el aparato:

- Transcurridos 5 minutos si no inicia el programa.
- Transcurridos 5 minutos desde el final del programa.



## AL FINAL DEL PROGRAMA

Cuando el programa ha finalizado:

- Se emite una señal acústica intermitente.
- El indicador  parpadea.
- Se encienden los indicadores  Filtro y  Depósito.
- Se enciende el indicador Inicio/Pausa.

El aparato sigue funcionando con la fase antiarrugas durante aproximadamente 30 minutos más.

La fase antiarrugas elimina arrugas de las prendas. Puede sacar las prendas antes de que termine la fase antiarrugas. Para obtener los mejores resultados, recomendamos que saque las prendas cuando la fase esté terminando o haya terminado. Cuando la fase antiarrugas ha finalizado:

- Se enciende el indicador , pero no parpadea.
  - Se encienden los indicadores  Filtro y  Depósito.
  - El indicador Inicio/Pausa se apaga.
1. Pulse la tecla de encendido/apagado para apagar el aparato.
  2. Abra la puerta del aparato.
  3. Retire las prendas.
  4. Cierre la puerta del aparato.



**Limpie siempre el filtro y vacíe el depósito de agua cada vez que termine un programa.**

## CONSEJOS

### PREPARACIÓN DE LA COLADA



Muy a menudo la ropa después del ciclo de lavado se enreda por completo.

El secado de ropa enredada es ineficiente.



Para asegurar un flujo de aire adecuado y un secado uniforme, se recomienda agitar y cargar una por una las prendas en la secadora.

Para asegurar un proceso de secado adecuado:

- Cierre las cremalleras.
- Cierre las fundas de edredones.
- No seque cintas ni lazos sueltos (por ejemplo, de delanteras). Átelos antes de iniciar un programa.
- Vacíe todos los bolsillos.
- Dé la vuelta a las prendas que tengan una capa interna de algodón. La capa de algodón debe quedar hacia fuera.

- Ajuste siempre el programa apropiado para el tipo de colada.
- No mezcle colores claros y oscuros.
- Utilice un programa apropiado para algodón, jerséis y ropa de punto para reducir el encogido.
- No supere la carga máxima indicada en el capítulo de programas o mostrada en pantalla.
- Seque solamente prendas aptas para secadora de tambor. Consulte la etiqueta de las prendas.
- No seque prendas grandes y pequeñas juntas. Las prendas pequeñas pueden introducirse dentro de las grandes seguir mojadas.
- Agite la ropa y las telas grandes antes de colocarlas en la secadora. Es para evitar áreas húmedas en el interior del tejido después del ciclo de secado.

Etiqueta del tejido	Descripción
	La colada es adecuada para secadora de tambor.

Etiqueta del tejido	Descripción
	La colada es adecuada para secadora de tambor a alta temperatura.
	La colada es adecuada para secadora de tambor a baja temperatura solamente.
	La colada no es adecuada para secadora de tambor.

## MANTENIMIENTO Y LIMPIEZA

### LIMPIEZA DEL FILTRO



**PRECAUCIÓN!** Evite el uso de agua para limpiar el filtro. En su lugar, tire la pelusa en el cubo de basura (evite la dispersión de la fibra plástica en el ambiente de agua).



Para conseguir las mejores prestaciones de secado, limpie el filtro regularmente. Los filtros atascados provocan ciclos más largos y un aumento del consumo de energía. Limpie el filtro a mano y, si es necesario, una aspiradora.

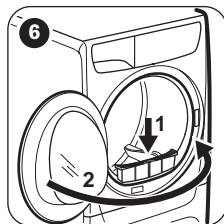
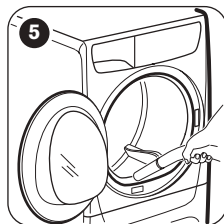
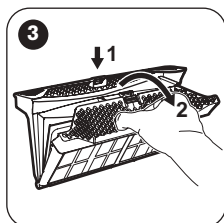
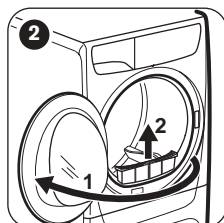
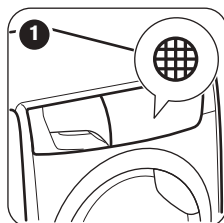

### VACIADO DEL DEPÓSITO DE AGUA

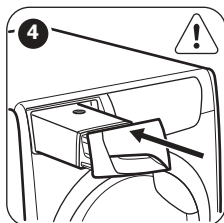
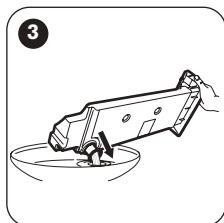
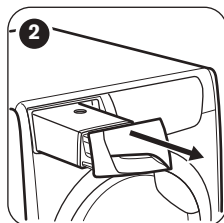
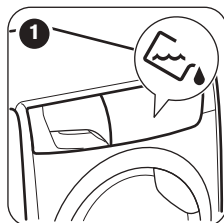

- i** Puede utilizar el agua del depósito como alternativa al agua destilada (por ejemplo para planchas de vapor). Antes de utilizar el agua, elimine los residuos de suciedad con un filtro.

## LIMPIEZA DEL CONDENSADOR

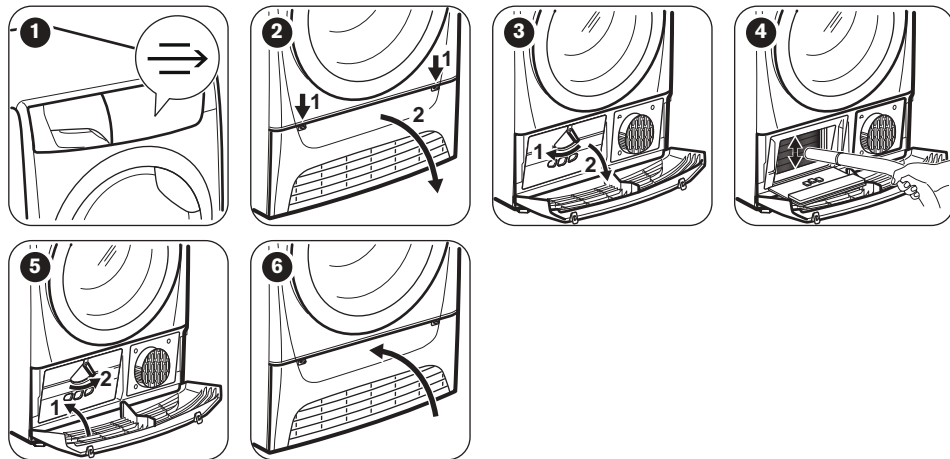

**PRECAUCIÓN!** No toque el cable de la corriente con las manos húmedas. Existe riesgo de lesiones. Utilice guantes protectores. Limpie con cuidado para no dañar la superficie de metal.

## LIMPIEZA DEL SENSOR DE HUMEDAD



**PRECAUCIÓN!** Riesgo de daños en el sensor de humedad. No utilice productos abrasivos ni estropajos de acero para limpiar el sensor.

Para asegurar los mejores resultados de secado, el aparato está equipado con un sensor de humedad metálico. Se encuentra en el lado interior del área de la puerta.

Con el tiempo, la superficie del sensor puede ensuciarse, lo que deteriora el rendimiento del secado.

Recomendamos limpiar el sensor por lo menos 3 o 4 veces o si observa la caída del rendimiento de secado.

Para limpiar, puede usar el lado más duro de una esponja lavavajillas y un poco de vinagre o detergente lavavajillas.

Para limpiar el sensor:

1. Abra la puerta de carga.
2. Limpie las superficies del sensor de humedad, frotando la superficie metálica varias veces.

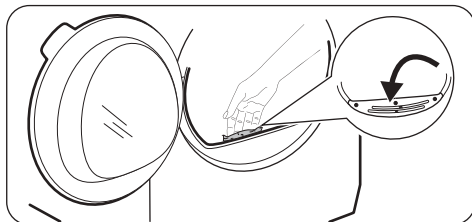

## LIMPIEZA DEL TAMBOR



**ADVERTENCIA!** Desconecte el aparato antes de limpiarlo.

Utilice un detergente de jabón neutro estándar para limpiar la superficie interior del tambor y sus elevadores. Seque las superficies limpias con un paño suave.



**PRECAUCIÓN!** No utilice productos abrasivos ni estropajos de acero para limpiar el tambor.



## LIMPIEZA DEL PANEL DE CONTROL Y LA CARCASA

Utilice un detergente de jabón neutro estándar para limpiar el panel de control y la carcasa.

Utilice un paño húmedo para limpiar. Seque las superficies limpias con un paño suave.



**PRECAUCIÓN!** No utilice productos limpiamuebles ni productos de limpieza que puedan provocar corrosión.

## LIMPIEZA DE LAS RANURAS DE VENTILACIÓN

Utilice una aspiradora para eliminar la pelusa de las ranuras de ventilación.

## SOLUCIÓN DE PROBLEMAS

Problema	Posible solución
No se puede encender el aparato.	Asegúrese de que el enchufe esté conectado a la toma de corriente.
	Compruebe el fusible de la caja (instalación doméstica).
El programa no se pone en marcha.	Pulse Inicio/Pausa.
	Asegúrese de que la puerta del aparato esté cerrada.
La puerta del aparato no se cierra.	Compruebe que el filtro está instalado correctamente.
	Asegúrese de que no queden prendas enganchadas entre la puerta del aparato y la junta de goma.
El aparato se detiene durante el funcionamiento.	Asegúrese de que el depósito de agua está vacío. Pulse Inicio/Pausa para iniciar de nuevo el programa.
El ciclo de secado es demasiado largo o resulta de secado insatisfactorio. <sup>1)</sup>	Asegúrese de que el peso de las prendas es adecuado para la duración del programa.
	Asegúrese de que el filtro está limpio.
	La colada está demasiado húmeda. Vuelva a centrifugar la colada en la lavadora.
	Asegúrese de que la temperatura ambiente sea superior a +5°C e inferior a +35°C. La temperatura ambiente óptima es entre 19°C y 24°C.
	Ajuste el programa Tiempo/Tempo o Extra Seco. <sup>2)</sup>
La pantalla muestra <b>Err</b> .	Si desea ajustar un nuevo programa, apague y encienda el aparato.

Problema	Posible solución
	Asegúrese de que las opciones son adecuadas para el programa.
La pantalla muestra (por ejemplo <b>E51</b> ).	Apague y encienda el aparato. Inicie un programa nuevo. Si el problema se vuelve a producir, póngase en contacto con el servicio técnico.

1) Después de un máximo de 5 horas, el programa finaliza automáticamente.

2) Puede suceder que alguna área permanezca húmeda cuando se secan prendas grandes (por ejemplo, sábanas).

### Si los resultados de secado no son satisfactorios

- El programa ajustado era incorrecto.
- El filtro está obstruido.
- El condensador está obstruido.
- Había demasiada ropa en el aparato.
- El tambor está sucio.
- Ajuste incorrecto del sensor de conductividad (consulte el capítulo "Ajustes - Ajuste del nivel

*de humedad restante de la colada*" para efectuar un mejor ajuste).

- Las ranuras de ventilación están atascadas.
- La temperatura ambiente es demasiado baja o alta (la temperatura óptima es entre 19°C y 24°C)

## DATOS TÉCNICOS

Altura x Ancho x Profundidad	850 x 596 x 645 mm (mm 669 máximos)
Profundidad máx. con la puerta del electrodoméstico abierta	1104 mm
Ancho máx. con la puerta del electrodoméstico abierta	933,2 mm
Altura regulable	850 mm (+ 15 mm - regulación de pies)
Volumen del tambor	118 l
Volumen de carga máxima	<b>8 kg</b>
Voltaje	230 V
Frecuencia	50 Hz
Nivel de potencia de sonido	66 dB
Energía total	900 W
Clase de eficiencia energética	<b>A++</b>
Consumo de energía en el programa estándar de algodón con la carga. <sup>1)</sup>	<b>1,99 kWh</b>
Consumo de energía en el programa de algodón estándar con la carga parcial. <sup>2)</sup>	<b>1,07 kWh</b>
Consumo de energía anual <sup>3)</sup>	234,70 kWh

Absorción de energía en el modo sin apagar <sup>4)</sup>	0,13 W
Absorción de energía en modo Apagado <sup>4)</sup>	0,13 W
Tipo de uso	Doméstico
Temperatura ambiente permitida	+ 5 °C a + 35 °C
Nivel de protección contra la entrada de partículas sólidas y humedad asegurada por la cubierta protectora, excepto cuando el equipo de baja tensión no tiene protección contra la humedad	<b>IPX4</b>
Este producto contiene gases fluorados de efecto invernadero, herméticamente sellados	
Designación de gas	R134a
Peso	0,30 kg
Potencial de calentamiento global (GWP)	1430

1) Con relación a EN 61121. 8 kg de algodón, centrifugado a 1.000 rpm.

2) Con relación a EN 61121. 4 kg de algodón, centrifugado a 1.000 rpm.

3) Consumo de energía por año en kW, basado en los 160 ciclos de secado del programa estándar de algodón a carga completa y parcial, y el consumo de los modos de baja potencia. El consumo real de energía por ciclo dependerá de cómo se use el aparato (REGLAMENTO (UE) No. 392/2012).

4) Con referencia a EN 61121.

La información que se proporciona en el cuadro anterior cumple con el Reglamento de la Comisión de la UE 392/2012 que implementa la Directiva 2009/125/EC.

## VALORES DE CONSUMO

Programa	Centrifugado a / humedad residual	Tiempo de secado <sup>1)</sup>	Consumo de energía <sup>2)</sup>
Algod. <b>Eco</b> 8 kg			
Seco Armario	1400 rpm / 50%	130 min.	1,67 kWh
	1000 rpm / 60%	154 min.	1,99 kWh
Algod. 8 kg			
Seco Plancha/Engomar	1400 rpm / 50%	97 min.	1,21 kWh
	1000 rpm / 60%	118 min.	1,51 kWh
Algod. <b>Eco</b> 4 kg			
Seco Armario	1400 rpm / 50%	78 min.	0,92 kWh
	1000 rpm / 60%	89 min.	1,07 kWh
Sintét. 3,5 kg			
Seco Armario	1200 rpm / 40%	55 min.	0,60 kWh

Programa	Centrifugado a / humedad residual	Tiempo de secado <sup>1)</sup>	Consumo de energía <sup>2)</sup>
	800 rpm / 50%	67 min.	0,75 kWh

1) Para cargas parciales, el tiempo de ciclo es más corto y el dispositivo consume menos energía.

2) La temperatura ambiente inadecuada o la ropa poco centrifugada pueden prolongar el tiempo del ciclo y aumentar el consumo de energía.

## HOJA DE INFORMACIÓN DEL PRODUCTO EN REFERENCIA A LA REGULACIÓN DE E.U. 1369/2017

Hoja de información del producto	
Marca registrada	ZANUSSI
Modelo	ZDH8353W PNC916098286
Capacidad asignada en kg	8
Secadora de tambor de ventilación o de condensación	Condensador
Clase de eficiencia energética	A++
Consumo de energía en kWh al año, sobre la base de 160 ciclos de secado del programa de algodón normal con carga completa y con carga parcial, y del consumo de los modos de bajo consumo. El consumo real de energía por ciclo depende de cómo se utilice el aparato.	234,70
Secadora de tambor automática o secadora de tambor no automática	Automático
Consumo energético en el programa normal de algodón con carga completa en kWh	1,99
Consumo energético en el programa normal de algodón con carga parcial en kWh	1,07
Consumo eléctrico en el modo apagado en W	0,13
Consumo eléctrico del «modo sin apagar» en W	0,13
Duración del modo sin apagar en minutos	10
El «programa normal de algodón» utilizado con carga completa y con carga parcial es el programa de secado normal a que se refiere la información de la etiqueta y de la ficha, que dicho programa es apto para secar tejidos de algodón con humedad normal y que es el programa más eficiente en términos de consumo de energía para el algodón	
Duración ponderada del programa del «programa normal de algodón con carga completa y con carga parcial» en minutos	117
Duración del «programa normal de algodón con carga completa» en minutos	154

Duración del «programa normal de algodón con carga parcial» en minutos	89
Clase de eficiencia de la condensación en una escala de G (menos eficiente) a A (más eficiente)	B
Media de la eficiencia de la condensación en el programa de algodón normal con carga completa expresada en porcentaje	82
Media de la eficiencia de la condensación en el programa de algodón normal con carga parcial expresada en porcentaje	82
Eficiencia de la condensación ponderada para el «programa normal de algodón con carga completa y con carga parcial»	82
Nivel de potencia acústica en dB	66
Aparato encastrado S/N	No

La información que se proporciona en el cuadro anterior cumple con el Reglamento de la Comisión de la UE 392/2012 que implementa la Directiva 2009/125/EC.

## ASPECTOS MEDIOAMBIENTALES

Recicle los materiales con el símbolo . Coloque el material de embalaje en los contenedores adecuados para su reciclaje. Ayude a proteger el medio ambiente y la salud pública, así como a reciclar residuos de aparatos eléctricos y electrónicos. No deseche los aparatos marcados

con el símbolo  junto con los residuos domésticos. Lleve el producto a su centro de reciclaje local o póngase en contacto con su oficina municipal.





[WWW.ZANUSSI.COM/SHOP](http://WWW.ZANUSSI.COM/SHOP)



CE

136948982-A-032020