

GETTING STARTED? EASY.

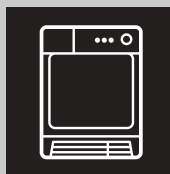

ZDPB274B

PT	Manual de instruções	2
	Secador de roupa	
ES	Manual de instrucciones	21
	Secadora de tambor	

ZANUSSI

VISITE O NOSSO WEBSITE PARA:



Obter conselhos de utilização, folhetos, resolução de problemas e informações sobre assistência e reparações:

www.zanussi.com/support

INFORMAÇÕES DE SEGURANÇA

Leia atentamente as instruções fornecidas antes de instalar e utilizar este aparelho. O fabricante não poderá ser responsabilizado por ferimentos ou danos resultantes de instalação incorreta ou utilização incorreta. Guarde sempre as instruções num sítio seguro e acessível para consultar no futuro.

SEGURANÇA PARA CRIANÇAS E PESSOAS VULNERÁVEIS



AVISO!

Risco de asfixia, ferimentos ou incapacidade permanente.

- Este aparelho pode ser utilizado por crianças com 8 anos de idade ou mais velhas e por pessoas com capacidades físicas, sensoriais ou mentais reduzidas ou falta de experiência e conhecimento se forem supervisionadas ou instruídas no que respeita à utilização do aparelho de uma forma segura e compreenderem os perigos envolvidos.
- É necessário manter as crianças entre 3 e 8 anos de idade e pessoas com incapacidades muito extensas e complexas afastadas do aparelho, a menos que sejam constantemente vigiadas.
- É necessário manter as crianças com menos de 3 anos de idade afastadas do aparelho, a menos que sejam constantemente vigiadas.
- Não permita que as crianças brinquem com o aparelho.
- Mantenha todos os materiais de embalagem fora do alcance das crianças e elimine-os de forma apropriada.
- Mantenha os detergentes fora do alcance das crianças.
- Mantenha as crianças e os animais domésticos afastados do aparelho quando a porta estiver aberta.

- Se o aparelho tiver um dispositivo de segurança para crianças, recomendamos que o ative.
- A limpeza e a manutenção básica do aparelho não devem ser efetuadas por crianças sem supervisão.

SEGURANÇA GERAL

- Não altere as especificações deste aparelho.
- Se instalar o secador de roupa por cima de uma máquina de lavar roupa, utilize o kit de empilhamento. O kit de empilhamento está disponível nos concessionários autorizados e pode ser utilizado apenas com os aparelhos especificados nas instruções fornecidas com o acessório. Leia-as atentamente antes da instalação (consulte o folheto de instalação).
- O aparelho pode ser instalado num espaço livre ou debaixo de um balcão de cozinha que tenha o espaço correto (consulte o folheto de instalação).
- Não instale o aparelho atrás de uma porta trancável, de uma porta de correr ou de uma porta com dobradiças para o lado oposto, que impeça a abertura total da porta do aparelho.
- A abertura de ventilação na base não deve ficar obstruída por carpete, tapete ou qualquer outro revestimento do piso.
- **AVISO:** O aparelho não pode ser alimentado através de algum dispositivo de comutação externo, como um temporizador, nem pode ser ligado a um circuito que seja ligado e desligado regularmente pelo fornecedor de eletricidade.
- Ligue a ficha na tomada elétrica apenas no final do processo de instalação. Certifique-se de que a ficha de alimentação elétrica está acessível após a instalação.
- Se o cabo de alimentação elétrica estiver danificado, deve ser substituído pelo fabricante, por um Centro de Assistência Técnica Autorizado ou por uma pessoa igualmente qualificada, para evitar perigos elétricos.
- Não exceda a carga máxima de 7 kg (consulte o capítulo “Tabela de programas”).
- Não utilize o aparelho com artigos que estejam contaminados com produtos químicos industriais.

- Remova o algodão e os resíduos da embalagem que se tenham acumulado em torno do aparelho.
- Não utilize o aparelho sem um filtro. Limpe o filtro de algodão antes ou depois de cada utilização.
- Não utilize a máquina para secar peças não lavadas na máquina de secar.
- Todas as peças que estejam contaminadas com substâncias como óleo alimentar, acetona, álcool, gasolina, querosene, tiranódoas, aguarrás, ceras e removedores de cera devem ser lavadas em água quente com uma quantidade extra de detergente antes de serem secas na máquina de secar.
- Todas as peças com espuma de borracha (espuma de látex), toucas de banho, tecidos impermeáveis, artigos e roupas com o avesso em borracha ou almofadas cheias com espuma de borracha não podem ser secas na máquina de secar.
- Os amaciadores e os produtos semelhantes devem ser utilizados de acordo com as instruções do fabricante do produto.
- Retire todos os objetos do vestuário que possam causar ignição, como isqueiros ou fósforos.
- **AVISO:** Nunca pare a máquina de secar antes do fim do ciclo de secagem, a não ser que todas as peças sejam rapidamente retiradas e estendidas para dissipar o calor.
- Antes de qualquer operação de manutenção, desative o aparelho e desligue a ficha da tomada elétrica.

INSTRUÇÕES DE SEGURANÇA

INSTALAÇÃO

- Retire a embalagem toda.
- Não instale nem utilize o aparelho se estiver danificado.
- Siga as instruções de instalação fornecidas com o aparelho.
- Tenha sempre cuidado quando deslocar o aparelho porque ele é pesado. Utilize sempre luvas de proteção e calçado fechado.
- Não instale nem utilize o aparelho em locais onde a temperatura possa ser inferior a 5 °C ou superior a 35 °C.
- O piso onde instala o aparelho deve ser plano, estável, resistente ao calor e estar limpo.
- Certifique-se de que existe circulação de ar entre o aparelho e o piso.
- Mantenha o aparelho sempre na posição vertical quando estiver a ser transportado.
- A superfície posterior do aparelho deve ficar encostada à parede.
- Quando o aparelho estiver colocado na sua posição definitiva, verifique se está corretamente nivelado, com a ajuda de um nível de bolha. Se não estiver, regule os pés até ficar nivelado.

LIGAÇÃO ELÉTRICA



AVISO! Risco de incêndio e choque elétrico.

- O aparelho tem de ficar ligado à terra.
- Certifique-se de que os parâmetros indicados na placa de características são compatíveis com as características da alimentação eléctrica.
- Utilize sempre uma tomada devidamente instalada e à prova de choques eléctricos.
- Não utilize adaptadores de tomadas duplas ou triplas, nem cabos de extensão.
- Não puxe o cabo de alimentação para desligar o aparelho. Puxe sempre a ficha.
- Não toque no cabo de alimentação ou na ficha de alimentação com as mãos molhadas.

UTILIZAÇÃO



AVISO! Risco de ferimentos, choque elétrico, incêndio, queimaduras ou danos no aparelho.

- Este aparelho destina-se apenas a uso doméstico (interior).
- Não seque peças danificadas (descosidas ou resgadas) que contenham forros ou enchimentos.
- Se tiver lavado a roupa com um removedor de nódoas, efectue mais um ciclo de enxaguamento antes de iniciar o ciclo de secagem.
- Seque apenas os tecidos que possam ser secados no aparelho. Siga as instruções de lavagem das etiquetas da roupa.
- Não beba a água condensada/destilada, nem prepare alimentos com ela. Pode causar problemas de saúde a pessoas e animais de estimação.
- Não se sente nem se apoie na porta aberta do aparelho.
- Não seque peças de roupa molhadas no aparelho.

MANUTENÇÃO E LIMPEZA



AVISO! Risco de ferimentos ou danos no aparelho.

- Não utilize jatos de água ou vapor para limpar o aparelho.
- Limpe o aparelho com um pano macio e húmido. Utilize apenas detergentes neutros. Não utilize produtos abrasivos, esfregões, solventes ou objetos metálicos.

ASSISTÊNCIA TÉCNICA

- Para reparar o aparelho, contacte o Centro de Assistência Técnica Autorizado.
- Utilize apenas peças sobressalentes originais.
- Relativamente à(s) lâmpada(s) no interior deste produto e às lâmpadas sobressalentes vendidas separadamente: Estas lâmpadas destinam-se a suportar condições físicas extremas em eletrodomésticos, tais como temperatura, vibração, humidade, ou destinam-se a sinalizar informação relativamente ao estado operacional do aparelho. Não se destinam a ser utilizadas em outras aplicações e não se adequam à iluminação de espaços domésticos.

ELIMINAÇÃO



AVISO! Risco de ferimentos ou asfíxia.

- Desligue o aparelho da alimentação eléctrica e do fornecimento de água.
- Corte o cabo de alimentação eléctrica do aparelho e elimine-o.
- Remova o trinco da porta para evitar que crianças ou animais de estimação fiquem presos no tambor.
- Elimine o equipamento em conformidade com os requisitos locais de eliminação de Resíduos de Equipamentos Eléctricos e Electrónicos (REEE).

INÍCIO FÁCIL

DESCRIÇÃO DO PRODUTO

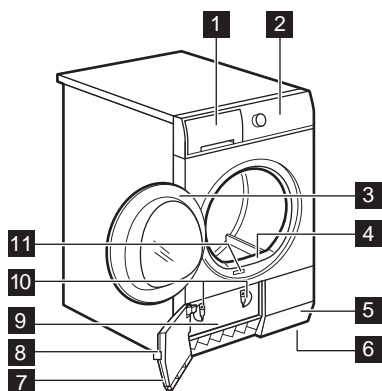

- 1 Depósito de água
- 2 Painel de comandos
- 3 Porta do aparelho
- 4 Filtro principal
- 5 Ranhuras de ventilação
- 6 Pés ajustáveis
- 7 Porta do condensador
- 8 Botão da porta do condensador
- 9 Tampa do condensador
- 10 Trincos da tampa do condensador
- 11 Placa de classificação



Para facilitar o carregamento da roupa ou a instalação, o sentido de abertura da porta pode ser invertido. (ver folheto separado).

PAINEL DE CONTROLO

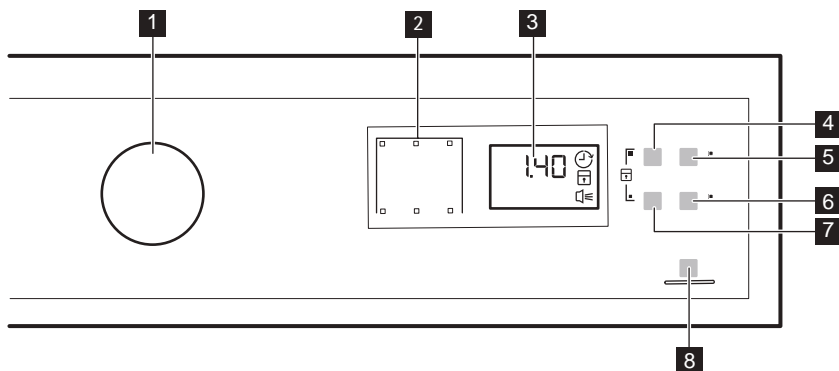

- 1 Selector de programas e Interruptor OFF ①
- 2 Indicadores
- 3 Visor
- 4 Início Diferido botão tátil
- 5 Delicados botão tátil
- 6 Anti-rugas botão tátil
- 7 Início/Pausa botão tátil
- 8 Início/Pausa botão tátil













Prima os botões tácteis com um dedo na área com o símbolo ou o nome da opção. Não utilize luvas quando tocar no painel de comandos. Certifique-se de que o painel de comandos está sempre limpo e seco.

Indicadores

Indicadores	Descrição
	Fase de secagem
	Fase de arrefecimento
	Fase de protecção anti-rugas
	Condensador
	Depósito de água
	Filtro
	Início diferido
	Bloqueio p/ Crianças
	Sinais sonoros
2.00	Duração do programa
10' - 2.00	Duração da secagem por tempo
30' - 20h	Duração do início diferido

TABELA DE PROGRAMAS

Programa	Carga ¹⁾	Propriedades / Tipo de tecido ²⁾
³⁾ Algod. Eco	7 kg	Ciclo para ser utilizado para secar algodão com o nível de secagem "secar para guardar", com a máxima poupança de energia.
Algod. Extra Seco	7 kg	Nível de secagem: Extra seco.

Programa	Carga ¹⁾	Propriedades / Tipo de tecido ²⁾	
Algod. Guardar	7 kg	Ciclo definido para secar todos os tipos de algodão prontos para guardar (secar para guardar).	/ 
Algod. Engomar	7 kg	Nível de secagem: adequado para passar a ferro.	/ 
Sintéticos Extra Seco	3,5 kg	Nível de secagem: Extra seco.	/ 
Sintéticos Guardar	3,5 kg	Nível de secagem: secar para guardar.	/ 
Delicados	4 kg	Tecidos delicados, como viscose, rayon, acrílico e misturas destes.	/ 
Tempo Sec.	5 kg	Com este programa, pode utilizar a opção Tempo sec. e definir a duração do programa. O tempo de secagem deve ser adequado para a carga, por exemplo, 2 horas para 5 kg de roupa de algodão.	/ 
Refrescar	1 kg	Refrescar tecidos que tenham estado guardados.	
Engomar	1 kg (ou 5 camisas)	Tecidos de tratamento fácil que não é necessário engomar. Os resultados da secagem podem variar consoante os diferentes tipos de tecido. Deve sacudir a roupa antes de a colocar no aparelho. Quando o programa terminar, remova imediatamente as peças e coloque-as num cabide.	/ 
Sports	2 kg	Roupa desportiva, tecidos finos e leves, microfibras e poliéster.	/ 
Denim	7 kg	Roupa casual como jeans e sweats-hirts com tecidos de várias espessuras (por ex. no colarinho, punhos e costuras).	/ 
Lençóis	3kg	Roupa de cama, como lençóis simples e duplos, fronhas, capas de edredão.	/ 
Mix Seca Fácil	3kg	Algodão e tecidos sintéticos. Programa de baixa temperatura. Programa delicado com ar quente.	/ 

1) O peso máximo refere-se a peças secas.

2) Para o significado de marca do tecido, consultar o capítulo *SUGESTÕES E DICAS: Preparar a roupa*.

3) O programa  Algod. Guardar ECO é o "programa padrão para algodões" de acordo com a regulamentação da Comissão UE n.º 392/2012. É adequado para secar roupa de algodão normal molhada e é o programa mais eficiente em consumo de energia para secar roupa de algodão molhada.

OPÇÕES

TEMPO SEC.

Esta opção aplica-se apenas ao programa Tempo Sec.. Pode definir a duração do programa entre o mínimo de 10 minutos e o máximo de 2 horas. A definição da duração deve ser proporcional à quantidade de roupa que colocar no aparelho.



Recomendamos que defina uma duração curta para pequenas quantidades de roupa ou apenas uma peça.

de secagem, o tambor continua a rodar periodicamente para evitar que a roupa fique vincada. A roupa pode ser retirada durante a fase anti-vincos.





DELICADOS

Com esta opção, pode conseguir um programa de secagem suave com temperatura baixa. Utilize esta opção com tecidos que tenham o símbolo  na etiqueta (por exemplo, acrílico ou viscose).

ANTI-RUGAS

Prolonga até 90 minutos a fase anti-vincos (30 minutos) no fim do ciclo de secagem. Após a fase

TABELA DE OPÇÕES

Programas ¹⁾	 Anti-rugas	 Tempo sec.	 Delicados
 Algod. Eco	■		
Algod. Extra Seco	■		■
Algod. Guardar	■		■
Algod. Engomar	■		■
Sintéticos Extra Seco	■		■
Sintéticos Guardar	■		■
Delicados	■		■
Tempo Sec.	■	■	■
Refrescar	■		
Engomar	■		■
Sports	■		
Denim	■		■
Lençóis	■		
Mix Seca Fácil	■		

1) Pode selecionar 1 ou mais opções juntamente com o programa. Para ativar ou desativar as opções, prima o respetivo botão tátil.

DEFINIÇÕES

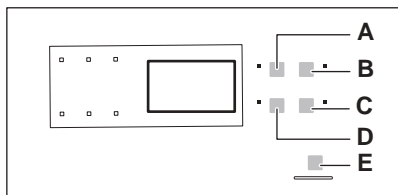

- A. Tempo sec. botão tátil
- B. Início Diferido botão tátil
- C. Delicados botão tátil
- D. Anti-rugas botão tátil
- E. Início/Pausa botão tátil

FUNÇÃO DE BLOQUEIO PARA CRIANÇAS

Esta função impede que as crianças brinquem com o aparelho durante o funcionamento de um programa. O selector de programas e os botões tácteis ficam bloqueados.

Apenas o interruptor OFF permanece desbloqueado.

Activar a opção de bloqueio para crianças:

1. Utilize o selector de programas para seleccionar um programa qualquer.
2. Aguarde aproximadamente 8 segundos.
3. Mantenha os botões tácteis (A) e (D) premidos em simultâneo. O indicador do bloqueio para crianças acende.

O indicador do bloqueio para crianças acende.

ANTES DA PRIMEIRA UTILIZAÇÃO



Os bloqueios da parte trás do tambor para efeitos de transporte são removidos automaticamente quando o secador for ativado pela primeira vez. É possível que ouça algum ruído.

Para desbloquear os bloqueios da parte de trás do tambor:

1. Ligue o aparelho.
2. Selecione um programa qualquer.
3. Prima o botão de Início/Pausa.

O tambor começa a rodar. Os bloqueios da parte de trás do tambor são desativados automaticamente.

Antes de utilizar o aparelho para secar roupa:



É possível desactivar a opção de bloqueio para crianças durante o funcionamento de um programa. Mantenha os mesmos botões tácteis premidos em simultâneo até que o indicador do bloqueio para crianças se apague.

AJUSTE DO NÍVEL DE HUMIDADE RESTANTE NA ROUPA

Para alterar o nível predefinido de humidade restante na roupa:

1. Utilize o selector de programas para seleccionar um programa qualquer.
2. Aguarde aproximadamente 8 segundos.
3. Mantenha os botões (A) e (B) premidos em simultâneo.

Um destes indicadores acende:

- secagem máxima da roupa
- secagem forte da roupa
- secagem normal da roupa

4. Prima o botão (E) repetidamente até acender o indicador do nível correcto.
5. Para confirmar o ajuste, mantenha os botões (A) e (B) premidos em simultâneo durante 2 segundos.

LIGAR/DESLIGAR O ALARME SONORO

Para desactivar ou activar os sinais sonoros, mantenha os botões tácteis (B) e (C) premidos em simultâneo durante 2 segundos.

- Limpe o tambor do secador de roupa com um pano húmido.
- Inicie um programa de 1 hora com roupa húmida.

CHEIRO INCOMUM

O aparelho está bem embalado.

Depois de desembalar o produto pode sentir um cheiro incomum. Isto é normal para produtos novos. O aparelho é fabricado com diversos tipos de material que, em conjunto, podem gerar um cheiro incomum.

Ao longo do tempo de utilização, após alguns ciclos de secagem, o cheiro incomum desaparece gradualmente.

RUÍDOS

- i** Podem ser ouvidos ruídos diversos em diferentes momentos durante o ciclo de secagem. São sons de funcionamento perfeitamente normais.

Tambor em rotação.

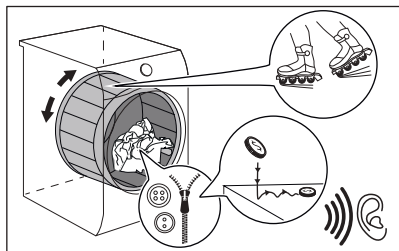

Ventiladores em funcionamento.

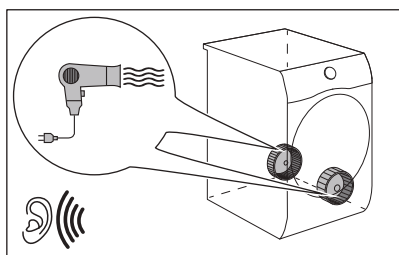

UTILIZAÇÃO DIÁRIA

INICIAR UM PROGRAMA SEM INÍCIO PROGRAMADO

1. Prepare a roupa e carregue o aparelho.

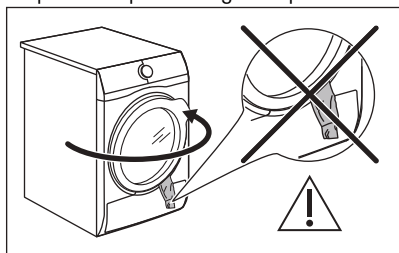

CUIDADO! Certifique-se de que não fica roupa entalada entre a porta do aparelho e o vedante de borracha quando fechar a porta.

2. Selecione o programa correto e as opções para o tipo de carga.

O visor apresenta a duração do programa.

Bomba em funcionamento e transferência de condensação para o depósito.

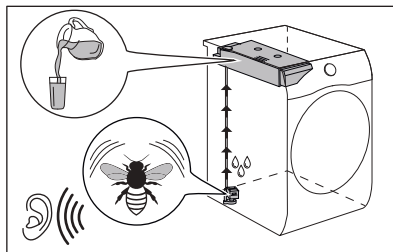

O tempo real de secagem irá depender do tipo de carga (quantidade e composição), a temperatura ambiente e a humidade da sua roupa após a fase de rotação da secagem.

3. Prima o botão tátil Início/Pausa. O programa inicia.

INICIAR O PROGRAMA COM INÍCIO PROGRAMADO

1. Selecione o programa correto e as opções para o tipo de carga.
2. Prima o botão de início programado repetidamente até que o visor apresente o tempo de atraso que desejar definir.



Pode atrasar o início de um programa entre um mínimo de 30 minutos e um máximo de 20 horas.

3. Prima o botão tátil Início/Pausa.

O visor apresenta a contagem decrescente do início programado.



Quando a contagem decrescente estiver concluída, o programa inicia.

ALTERAR UM PROGRAMA

1. Rode o selector de programas para a posição OFF 
2. Seleccione o programa.

NO FIM DO PROGRAMA

Quando o programa terminar:



- É emitido um sinal sonoro.
- O indicador  pisca.
- O indicador  pisca.
- O indicador Início/Pausa está aceso.

O aparelho continua com a fase de protecção anti-rugas durante aproximadamente 30 minutos.

A fase de protecção anti-rugas evita vincos da roupa.

Pode retirar a roupa antes do fim da fase de protecção anti-rugas. Para obter os melhores resultados, recomendamos que retire a roupa apenas quanto a fase estiver quase concluída.

Quando a fase de protecção anti-rugas estiver concluída:

- O indicador  fica aceso, sem piscar.
 - O indicador  fica aceso, sem piscar.
 - Início/Pausa indicador apaga-se.
1. Rode o selector de programas para a posição  OFF
 2. Abra a porta do aparelho.
 3. Retire a roupa.
 4. Feche a porta do aparelho.

Causas possíveis de resultados de secagem insatisfatórios:

- Definições do nível de secagem padrão inadequadas. Consulte o capítulo *Ajuste do nível de secagem predefinido*



Limpe o filtro e esvazie o reservatório de água sempre que um programa terminar.

FUNÇÃO DE STANDBY

Para diminuir o consumo de energia, esta função desactiva automaticamente o aparelho:

- Após 5 minutos se não iniciar o programa.
- 5 minutos após o fim do programa.

SUGESTÕES E DICAS

PREPARAR A ROUPA



Frequentemente as roupas após o ciclo de lavagem ficam amassadas e enroladas.

Secar roupas amassadas e enroladas é ineficiente.

Para garantir o fluxo de ar adequado e ainda a secagem recomenda-se abanar e carregar as roupas uma a uma ao colocar na máquina de secar.

Para garantir um processo de secagem adequado:

- Feche os fechos de correr.
- Feche as capas de edredão.
- Não seque faixas ou atilhos soltos (por ex., faixas de avental). Ate-os antes de iniciar um programa.
- Retire todos os objectos dos bolsos.
- Se alguma peça tiver a camada interior de algodão, vire-a do avesso. A camada de algod. tem de ficar virada para fora.

- Seleccione sempre o programa adequado para o tipo roupa.
- Não junte peças de cores claras com peças de cores escuras.
- Utilize um programa adequado para algodão e malhas para reduzir o encolhimento.
- Não exceda a carga máxima indicada no capítulo de programas ou no visor.
- Seque apenas a roupa que possa ser secada no secador de roupa. Respeite as etiquetas das peças de roupa.
- Não seque peças pequenas em conjunto com peças grandes. As peças pequenas podem ficar envolvidas pelas peças grandes e continuar molhadas.
- Sacuda as roupas e tecidos grandes de colocar na máquina de secar. Tal destina-se a evitar pontos húmidos no tecido após o ciclo de secagem.

Etiqueta de tecido	Descrição
☐	Roupa adequada para secagem em secador.
☺	Roupa adequada para secagem em secador a temperaturas mais elevadas.
☐	Roupa adequada para secagem em secador apenas a temperaturas baixas.
☒	Roupa não adequada para secagem em secador.

MANUTENÇÃO E LIMPEZA

LIMPAR O FILTRO



CUIDADO! Evite a utilização de água para limpar o filtro. Ao invés, deite fora o algodão no balde do lixo (evitar a dispersão de fibra de plástico em ambiente aquático).



Para alcançar os melhores desempenhos de secagem, limpe o filtro regularmente, pois o filtro entupido leva a ciclos mais longos e a um aumento do consumo de energia. Utilize a mão para limpar o filtro e, se necessário, um aspirador.

1.

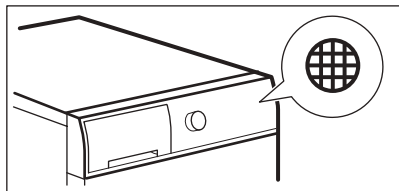

2.

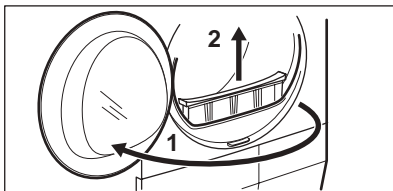

3.

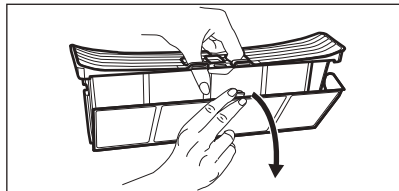

4.



5.

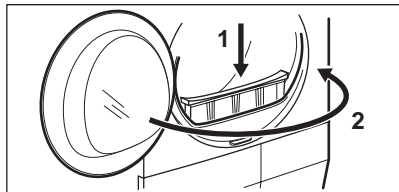

ESVAZIAR O RESERVATÓRIO DE ÁGUA

1.

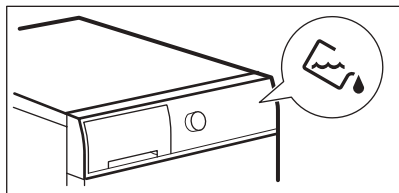

2.

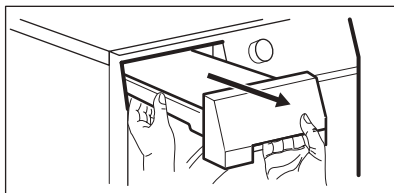

3.

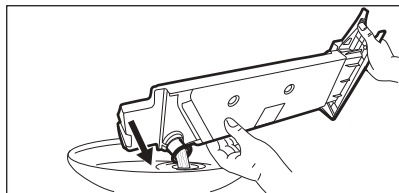

4.

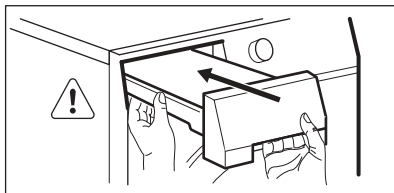

Pode utilizar a água do reservatório de água como alternativa à água destilada (por ex., para engomar a vapor). Antes de utilizar a água, remova os resíduos de sujidade com um filtro.

LIMPAR O CONDENSADOR

1.

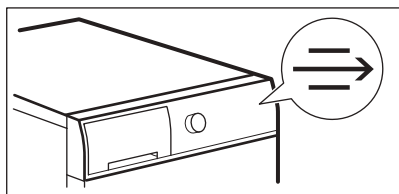

2.

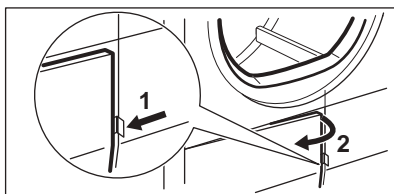

3.

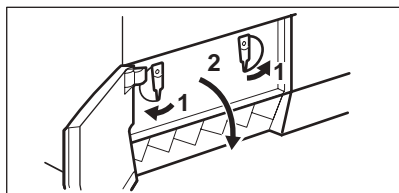

4.

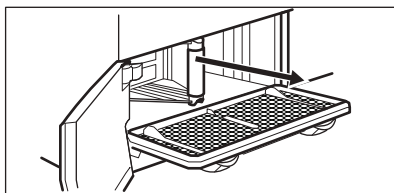

5.



7.

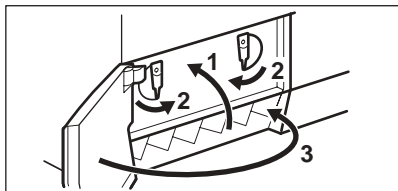

LIMPAR O SENSOR DE HUMIDADE



CUIDADO! Risco de dano do sensor de humidade. Não utilize materiais abrasivos ou palha-de-aço para limpar o sensor.

Para garantir os melhores resultados de secagem, o aparelho está equipado com um sensor de humidade metálico. Está colocado no lado interior da área da porta.

Com a utilização ao longo do tempo a superfície do sensor pode ficar suja, o que deteriora o desempenho da secagem.

Recomendamos que limpe o sensor pelo menos 3 ou 4 vezes ou se observar um decréscimo no desempenho da secagem.

Para limpar pode utilizar o lado do esfregão de uma esponja da loiça e um pouco de vinagre ou detergente da loiça.

Para limpar o sensor:

1. Abra a porta de carregamento.
2. Limpe as superfícies do sensor de humidade limpando a superfície de metal várias vezes.

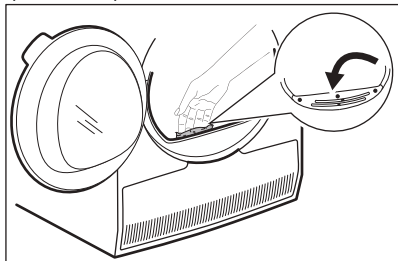

6.

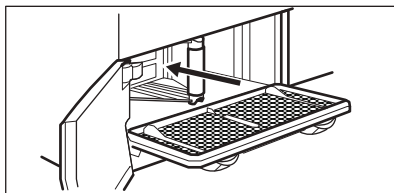

LIMPAR O TAMBOR



AVISO! Desligue o aparelho antes de o limpar.

Utilize um detergente normal neutro para limpar a superfície interior do tambor e as nervuras do tambor. Seque as superfícies limpas com um pano macio.



CUIDADO! Não utilize materiais abrasivos ou palha-de-aço para limpar o tambor.

LIMPAR O PAINEL DE COMANDOS E A ESTRUTURA EXTERIOR

Utilize um detergente normal neutro para limpar o painel de comandos e a estrutura exterior.

Utilize um pano macio para limpar. Seque as superfícies limpas com um pano macio.



CUIDADO! Não utilize produtos de limpeza de móveis ou outros que possam provocar corrosão.

LIMPAR AS RANHURAS DE VENTILAÇÃO

Utilize um aspirador para remover o algodão das ranhuras de ventilação.

RESOLUÇÃO DE PROBLEMAS



AVISO! Consulte os capítulos relativos à segurança.

CÓDIGOS DE ERRO

O aparelho não inicia ou para durante o funcionamento.

Comece por tentar encontrar uma solução para o problema (consultar as tabelas). Se o problema persistir, contacte um Centro de Assistência Técnica Autorizado.



AVISO! Desative o aparelho antes de efetuar qualquer verificação.

Se ocorrer algum problema grave, o aparelho emite sinais sonoros, o visor apresenta um código de erro e o botão  Início/Pausa pode ficar a piscar:

Códigos de erro	Causa possível	Solução
E5A	Motor do aparelho sobrecarregado. Demasiada roupa ou roupa presa no tambor.	O programa não foi concluído. Retire a roupa do tambor, defina o programa e reinicie o ciclo.
E97	Avaria interna. Não há comunicação entre os elementos eletrónicos do aparelho.	O programa não terminou corretamente ou o aparelho parou demasiado cedo. Desligar e voltar a ligar o aparelho. Se o código de erro aparecer outra vez, contactar um Centro de Assistência Técnica Autorizado.
EHO	A corrente elétrica está instável.	Quando o aparelho apresentar EHO , aguarde até a alimentação elétrica estar estável e, de seguida, prima no botão de início (start). Se o aparelho interromper o ciclo sem qualquer indicação, prima o início de ciclo. Se o aviso ocorrer, verifique a integridade do cabo/tomada ou da alimentação elétrica.

Se o visor apresentar outros códigos de erro, desativar e ativar o aparelho. Se o problema persistir, contactar um Centro de Assistência Técnica autorizado.

No caso de um problema diferente com a máquina de secar, verifique a tabela abaixo para possíveis soluções.

RESOLUÇÃO DE PROBLEMAS

Problema	Solução possível
Não consegue ativar o aparelho.	Certifique-se de que a ficha está ligada na tomada elétrica.

Problema	Solução possível
	Verifique o disjuntor no quadro elétrico (instalação doméstica).
O programa não inicia.	Prima Início/Pausa.
	Certifique-se de que a porta do aparelho está fechada.
A porta do aparelho não fecha.	Certifique-se de que os filtros estão bem instalados.
	Certifique-se de que não há roupa entalada entre a porta do aparelho e o vedante de borracha.
O aparelho para durante o funcionamento.	Certifique-se de que o depósito de água está vazio. Prima Início/Pausa para iniciar o programa novamente.
	A carga é demasiado pequena. Aumente a carga ou utilize o programa Tempo Sec. .
O tempo do ciclo é demasiado longo ou a secagem é insuficiente. ¹⁾	Certifique-se de que o peso da roupa está correcto para a duração do programa.
	Certifique-se de que o filtro está limpo.
	A roupa está demasiado molhada. Centrifugue a roupa novamente na máquina de lavar.
	Certifique-se de que a temperatura ambiente é superior a +5 °C e inferior a +35 °C. A temperatura ambiente ideal vai de 18°C a 25°C.
	Selecione o programa Tempo Sec. ou Extra Seco. ²⁾
O visor apresenta Err .	Se desejar seleccionar um novo programa, desative e ative o aparelho.
	Certifique-se de que as opções são aplicáveis ao programa.
O visor apresenta (E51 por exemplo).	Desative e ative o aparelho. Inicie outro programa. Se o problema voltar a ocorrer, contacte a Assistência Técnica.

1) Após um máximo de 6 horas, o programa termina automaticamente.

2) É possível que uma parte de uma peça grande fique com alguma humidade (por exemplo, lençóis).

Se os resultados de secagem não forem satisfatórios

- O programa seleccionado não era o correcto.
- O filtro está obstruído.
- O condensador está obstruído.
- Havia demasiada roupa no aparelho.
- O tambor está sujo.

- Configuração incorrecta do sensor de condutividade (consulte o capítulo "*Definições - Ajuste do nível de humidade restante na roupa*" para obter os melhores resultados).
- As ranhuras de ventilação estão obstruídas.
- A temperatura ambiente é demasiado elevada ou demasiado baixa (a temperatura ambiente ideal vai de 19 °C a 24 °C).

INFORMAÇÃO TÉCNICA

Altura x Largura x Profundidade	850 x 596 x 555 mm (máximo 583 mm)
Profundidade máxima com a porta do aparelho aberta	1019 mm
Largura máxima com a porta do aparelho aberta	945 mm
Altura ajustável	850 mm (+ 15 mm - regulação dos pés)
Volume do tambor	104 l
Volume de carga máximo	7 kg
Tensão	230 V
Frequência	50 Hz
Nível de potência sonora	67 dB
Potência total	2250 W
Classe de eficiência energética	B
Consumo de energia do programa NORMAL para algodão com uma carga completa. ¹⁾	4,23 kWh
Consumo de energia do programa NORMAL para algodão com uma carga parcial. ²⁾	2,29 kWh
Consumo de energia anual ³⁾	503,5 kWh
Consumo de potência quando ligado mas inativo ⁴⁾	0,50 W
Consumo de potência quando desligado ⁴⁾	0,50 W
Tipo de utilização	Doméstica
Temperatura ambiente permitida	+ 5°C a + 35°C
Nível de proteção contra a entrada de partículas sólidas e humidade garantido pela tampa de proteção, exceto onde o equipamento de baixa voltagem não tenha proteção contra humidade	IPX4

1) Com referência à EN 61121. 7 kg de algodão centrifugado a 1000 rpm.

2) Com referência à EN 61121. 3,5 kg de algodão centrifugado a 1000 rpm.

3) Consumo de energia por ano em kWh, baseado em 160 ciclos de secagem com o programa standard para algodão, com carga completa ou parcial, e no consumo dos modos de poupança de energia. O consumo de energia real por ciclo depende da forma como o aparelho é utilizado (REGULAMENTAÇÃO (UE) N.º 392/2012).

4) Com referência à EN 61121.

A informação indicada na tabela acima está em conformidade com a regulamentação 392/2012 e com a diretiva de implementação 2009/125/CE da Comissão da UE.

DADOS DE CONSUMO

Programa	Centrifugada a / Humidade residual	Tempo de secagem ¹⁾	Consumo de energia ²⁾
Algod. Eco 7 kg			
Guardar	1400 rpm / 50%	119 min.	3,63 kWh
	1000 rpm / 60%	139 min.	4,23 kWh
Algod. 7 kg			
Engomar	1400 rpm / 50%	90 min.	2,73 kWh
	1000 rpm / 60%	107 min.	3,37 kWh
Algod. Eco 3,5 kg			
Guardar	1400 rpm / 50%	70 min.	1,96 kWh
	1000 rpm / 60%	82 min.	2,29 kWh
Sintéticos 3,5 kg			
Guardar	1200 rpm / 40%	62 min.	1,59 kWh
	800 rpm / 50%	74 min.	1,93 kWh

1) Para cargas parciais, o tempo do ciclo é mais curto e o aparelho consome menos energia.

2) Temperatura ambiente imprópria e/ou roupa mal centrifugada pode prolongar o tempo do ciclo e aumentar o consumo de energia.

FOLHA DE INFORMAÇÃO DE PRODUTO DE ACORDO COM O REGULAMENTO 1369/2017 DA UE

Folha de informação de produto	
Marca comercial	ZANUSSI
Modelo	ZDPB274B PNC916098947
Capacidade nominal em kg	7
Máquina de secar roupa por ventilação ou condensação	Condensador
Classe de eficiência energética	B
Consumo de energia anual em kWh, com base em 160 ciclos de secagem do programa normal de algodão em carga total e em carga parcial e consumo dos modos de baixo consumo de energia. O valor real do consumo de energia por ciclo dependerá do modo de utilização do aparelho.	503,5
Máquina de secar roupa automática ou não automática	Automático
Consumo de energia do programa normal de algodão em carga total em kWh	4,23

Consumo de energia do programa normal de algodão em carga parcial em kWh	2,29
Consumo de energia em modo desligado em W	0,50
Consumo de energia em modo inativo em W	0,50
Duração em minutos do modo inativo	10
O "programa normal de algodão" usando em carga total e carga parcial é o programa de secagem normal a que se referem as informações constantes do rótulo e da ficha; este programa é adequado para a secagem de roupa de algodão com um teor de humidade normal e é o programa mais eficiente para o algodão em termos de consumo de energia.	
Duração ponderada em minutos do "programa normal de algodão em carga total e em carga parcial"	106
Duração em minutos do "programa normal de algodão em carga total"	139
Duração em minutos do "programa normal de algodão em carga parcial"	82
Classe de eficiência de condensação determinada por escala de G (menos eficiente) a A (mais eficiente)	B
Eficiência média em percentagem da condensação do programa normal de algodão em carga total	81
Eficiência média em percentagem da condensação do programa normal de algodão em carga parcial	81
Eficiência ponderada da condensação do "programa normal de algodão em carga total e em carga parcial"	81
Nível da potência sonora em dB	67
Elerodoméstico de encastrar S/N	Não

A informação indicada na tabela acima está em conformidade com a regulamentação 392/2012 e com a diretiva de implementação 2009/125/CE da Comissão da UE.

PREOCUPAÇÕES AMBIENTAIS

Recicle os materiais que apresentem o símbolo . Coloque a embalagem nos contentores indicados para reciclagem. Ajude a proteger o ambiente e a saúde pública através da reciclagem dos aparelhos eléctricos e electrónicos. Não elimine os aparelhos

que tenham o símbolo  juntamente com os resíduos domésticos. Coloque o produto num ponto de recolha para reciclagem local ou contacte as suas autoridades municipais.

VISITE NUESTRO SITIO WEB PARA:



Obtener consejos, folletos, soluciones a problemas e información de servicio y reparación:
www.zanussi.com/support

INFORMACIÓN SOBRE SEGURIDAD

Antes de empezar a instalar y utilizar el aparato, lea atentamente las instrucciones facilitadas. El fabricante no se hace responsable de lesiones o daños producidos como resultado de una instalación o un uso incorrectos. Conserve siempre estas instrucciones en lugar seguro y accesible para futuras consultas.

SEGURIDAD DE NIÑOS Y PERSONAS VULNERABLES



ADVERTENCIA!

Existe riesgo de sufrir asfixia, lesiones o incapacidad permanente.

- Este aparato puede ser utilizado por niños de 8 años en adelante y personas cuyas capacidades físicas, sensoriales o mentales estén disminuidas o que carezcan de la experiencia y conocimientos suficientes para manejarlo, siempre que cuenten con las instrucciones o la supervisión sobre el uso del electrodoméstico de forma segura y comprendan los riesgos.
- Es necesario mantener alejados del aparato a los niños de entre 3 y 8 años, así como a las personas con minusvalías importantes y complejas, salvo que estén bajo supervisión continua.
- Es necesario mantener alejados del aparato a los niños de menos de 3 años salvo que estén bajo supervisión continua.
- No deje que los niños jueguen con el aparato.
- Mantenga todo el material de embalaje fuera del alcance de los niños y deséchelo de forma adecuada.
- Mantenga los detergentes fuera del alcance de los niños.
- Mantenga a los niños y mascotas alejados del aparato cuando la puerta se encuentre abierta.
- Si este aparato tiene un bloqueo de seguridad para niños, debe activarlo.

- La limpieza y mantenimiento de usuario del producto no podrán ser realizados por niños sin supervisión.

SEGURIDAD GENERAL

- No cambie las especificaciones de este aparato.
- Si la secadora está colocada sobre una lavadora, utilice el kit de torre. El kit de apilado, disponible en su proveedor autorizado, solamente puede usarse con el aparato especificado en las instrucciones que se suministran con el accesorio. Léalas atentamente antes de la instalación (consulte el folleto de instalación).
- El aparato se puede instalar de forma independiente o debajo de una encimera con el espacio adecuado (consulte el folleto de instalación).
- El aparato no se debe instalar detrás de puertas que puedan bloquearse, de puertas correderas o de puertas con bisagras por el lado contrario al del aparato que impidan la apertura completa de la puerta.
- Vigile que ninguna alfombra, estera ni cualquier otra cobertura del suelo obstruya las aberturas de ventilación de la base.
- **ADVERTENCIA:** El aparato no se debe alimentar a través de un dispositivo de conmutación externo, como un temporizador, ni conectarse a un circuito que se encienda y apague regularmente por un servicio público.
- Conecte el enchufe a la toma de corriente únicamente cuando haya terminado el proceso de instalación. Asegúrese de que el enchufe esté accesible después de la instalación.
- Si el cable de alimentación sufre algún daño, el fabricante, su servicio técnico autorizado o un profesional tendrán que cambiarlo para evitar riesgos.
- No supere la carga máxima de 7 kg (consulte el capítulo “Tabla de programas”).
- No utilice el aparato si los productos se han manchado con químicos industriales.
- Limpie las pelusas por los restos de embalaje que se hayan acumulado alrededor del aparato.

- No utilice la máquina sin un filtro. Limpie el filtro de pelusas antes o después de cada uso.
- No seque prendas no lavadas en la secadora.
- Las prendas que se hayan ensuciado con sustancias como aceite de cocina, acetona, alcohol, gasolina, queroseno, quitamanchas, aguarrás, ceras y quitaceras se deben lavar en agua caliente con una cantidad adicional de detergente antes de secarlas en la secadora.
- Las prendas como gomaespuma (espuma de látex), gorros de ducha, tejidos impermeables, prendas y artículos forrados de goma o almohadas con rellenos de gomaespuma no se deben secar en la secadora.
- Los suavizantes o productos similares se deben utilizar tal y como se especifica en las instrucciones del fabricante del producto.
- Retire todos los objetos que puedan suponer riesgo de incendio, como encendedores o cerillas.
- **ADVERTENCIA:** No detenga nunca una secadora de tambor antes de finalizar el ciclo de secado a menos que todas las prendas se retiren rápidamente y se extiendan para disipar el calor.
- Antes de realizar tareas de mantenimiento, apague el aparato y desenchúfelo de la toma de corriente.

INSTRUCCIONES DE SEGURIDAD

INSTALACIÓN

- Retire todo el embalaje.
- No instale ni utilice un aparato dañado.
- Siga las instrucciones de instalación suministradas con el aparato.
- Tenga cuidado al mover el aparato, porque es pesado. Utilice siempre guantes de protección y calzado cerrado.
- No instale ni utilice el aparato en lugares con temperaturas que puedan ser inferiores a 5 °C o superiores a 35°C.
- El área del suelo donde se instala el aparato debe ser plana, estable, resistente al calor y limpia.
- Compruebe que el aire circula libremente entre el aparato y el suelo.
- Mantenga siempre vertical del aparato cuando se desplace.

- La superficie posterior del aparato se debe colocar contra una pared.
- Cuando el aparato esté colocado en su posición permanente, compruebe si está correctamente nivelado con ayuda de un nivel de burbuja. De no estarlo, ajuste las patas hasta que lo esté.

CONEXIÓN ELÉCTRICA



ADVERTENCIA! Riesgo de incendios y descargas eléctricas.

- El aparato debe conectarse a tierra.
- Asegúrese de que los parámetros de la placa de características son compatibles con los valores eléctricos del suministro eléctrico.

- Utilice siempre una toma con aislamiento de conexión a tierra correctamente instalada.
- No utilice adaptadores de enchufes múltiples ni cables prolongadores.
- No desconecte el aparato tirando del cable de conexión a la red. Tire siempre del enchufe.
- No toque el cable de red ni el enchufe con las manos mojadas.

del aparato. No están destinadas a utilizarse en otras aplicaciones y no son adecuadas para la iluminación de estancias domésticas.

USO DEL APARATO



ADVERTENCIA! Podrían producirse lesiones, descargas eléctricas, incendios, quemaduras o daños en el aparato.

- Este aparato está diseñado exclusivamente para uso doméstico (en interiores).
- No seque prendas dañadas (rasgadas, deshilachadas) que tengan acolchados o rellenos.
- Si ha lavado la ropa con un quitamanchas, realice un ciclo de aclarado adicional antes de iniciar el ciclo de secado.
- Seque únicamente prendas aptas para secar en el aparato. Siga las instrucciones de limpieza de la etiqueta de la prenda.
- No beba ni prepare alimentos con el agua de condensación/destilada. Puede provocar problemas de salud en las personas y los animales domésticos.
- No se siente ni se ponga de pie sobre la puerta abierta del aparato.
- No seque prendas empapadas en el aparato.

MANTENIMIENTO Y LIMPIEZA



ADVERTENCIA! Podría sufrir lesiones o dañar el aparato.

- No utilice pulverizadores ni vapor de agua para limpiar el aparato.
- Limpie el aparato con un paño suave humedecido. Utilice solo detergentes neutros. No utilice productos abrasivos, estropajos duros, disolventes ni objetos metálicos.

ASISTENCIA TÉCNICA

- Para reparar el aparato, póngase en contacto con el centro de servicio autorizado.
- Utilice solamente piezas de recambio originales.
- En cuanto a la(s) bombilla(s) de este producto y las de repuesto vendidas por separado: Estas bombillas están destinadas a soportar condiciones físicas extremas en los aparatos domésticos, como la temperatura, la vibración, la humedad, o están destinadas a señalar información sobre el estado de funcionamiento

ELIMINACIÓN



ADVERTENCIA! Existe riesgo de lesiones o asfixia.

- Desconecte el aparato de la red eléctrica y del suministro de agua.
- Corte el cable eléctrico cerca del aparato y deséchelo.
- Retire el pestillo de la puerta para evitar que los niños o las mascotas queden atrapados en el tambor.
- Deseche el aparato de acuerdo con los requisitos de la normativa local con respecto residuos de aparatos eléctricos y electrónicos (WEEE/RAEE).

INICIO FÁCIL

DESCRIPCIÓN DEL PRODUCTO

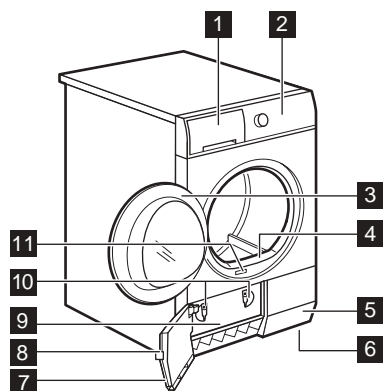

- 1 Depósito de agua
- 2 Panel de mandos
- 3 Puerta del aparato
- 4 Filtro principal
- 5 Ranuras de ventilación
- 6 Patas ajustables
- 7 Puerta del condensador
- 8 Botón de la puerta del condensador
- 9 Cubierta del condensador
- 10 Bloqueos de la tapa del condensador
- 11 Placa de características técnicas



Para facilitar la carga de la colada o la instalación, la puerta es reversible (consulte el folleto adjunto).

PANEL DE MANDOS

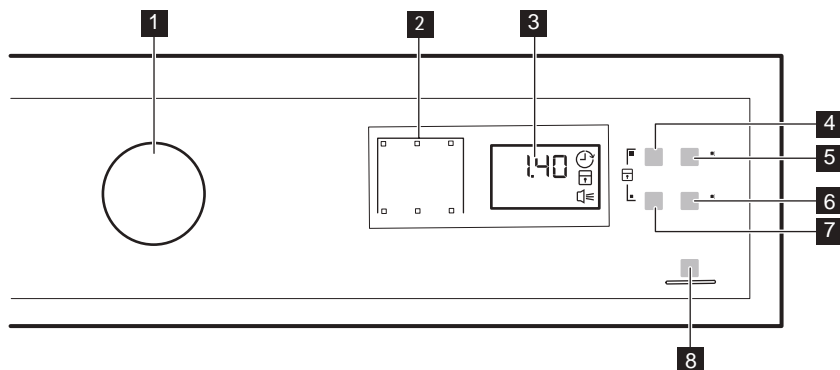

- 1 Selector de programas e interruptor de apagado (OFF)
- 2 Indicadores
- 3 Pantalla
- 4 Panel táctil Inicio Diferido
- 5 Panel táctil Delicados
- 6 Panel táctil Anti-arrugas
- 7 Panel táctil Inicio/Pausa
- 8 Botón de la puerta del condensador













Pulse las placas táctiles con el dedo en el área con el símbolo o nombre de la opción. Cuando utilice el panel de control no debe llevar guantes. Asegúrese de que el panel de control esté siempre limpio y seco.

Indicadores

Indicadores	Descripción
	Fase de secado
	Fase de enfriamiento
	Fase antiarrugas
	Condensador
	Depósito de agua
	Filtro
	Inicio diferido
	Bloqueo seguridad
	Señales acústicas
2.00	Duración del programa
10' - 2.00	Duración del tiempo de secado
30' - 20h	Duración de inicio diferido

TABLA DE PROGRAMAS

Programa	Carga ¹⁾	Propiedades / Tipo de tejido ²⁾	
³⁾ Algod. Eco	7 kg	Ciclo para secar algodón con un nivel de secado "algodones armario", con el máximo ahorro energético.	/
Algod. Extra Seco	7 kg	Nivel de secado: extra seco.	/

Programa	Carga ¹⁾	Propiedades / Tipo de tejido ²⁾	
Algod. Seco Armario	7 kg	Ciclo definido para secar todo tipo de algodón listo para guardar (seco armario).	/ 
Algod. Seco Plancha	7 kg	Nivel de secado: apto para planchado.	/ 
Sintéticos Extra Seco	3,5 kg	Nivel de secado: extra seco.	/ 
Sintéticos Seco Armario	3,5 kg	Nivel de secado: seco armario.	/ 
Delicados	4 kg	Tejidos delicados como viscosa, rayón, acrílico y sus mezclas.	/ 
Tiempo Sec.	5 kg	Con este programa puede usar la opción Tiempo y ajustar la duración del programa. El tiempo de secado debe ser apropiado para la carga, por ejemplo 2h para 5 kg de algodón.	/ 
Refrescar	1 kg	Aireación de tejidos que han estado guardados.	
Fácil Plancha	1 kg (o 5 camisas)	Tejidos de cuidado fácil para los que es necesario un planchado mínimo. El resultado de secado puede variar según el tipo de tejido. Sacuda las prendas antes de colocarlas en el aparato. Cuando termine el programa, extraiga inmediatamente las prendas y colóquelas en perchas.	/ 
Sports	2 kg	Ropa deportiva, tejidos finos y ligeros, microfibra, poliéster.	/ 
Tela Vaquera	7 kg	Ropa informal como vaqueros, sudaderas de diferentes grosores (por ejemplo, en el cuello, los puños y las costuras).	/ 
Ropa de cama	3kg	Ropa de cama como sábanas sencillas y dobles, fundas de almohada, funda de edredón.	/ 

Programa	Carga ¹⁾	Propiedades / Tipo de tejido ²⁾	
Mix Seca Fácil	3kg	Tejidos de algodón y sintéticos. Programa a baja temperatura. Programa delicado con aire caliente.	/ 

1) El peso máximo se refiere a los artículos secos.

2) Para entender el significado de las marcas del tejido, consulte el capítulo *CONSEJOS: Preparación del lavado*.

3) El programa  Algod. Seco Armario ECO corresponde al "Programa de algodón estándar", conforme al Reglamento de Comisión Europea N.º 392/2012. Es adecuado para el secado de ropa húmeda de algodón normal y es el programa más eficiente en términos de consumo de energía para secar la ropa de algodón húmeda.

OPCIONES

TIEMPO

Esta opción solo es aplicable al programa Tiempo Sec.. Puede ajustar la duración del programa, desde un mínimo de 10 minutos a un máximo de 2 horas. El ajuste de la duración está relacionado con la cantidad de prendas en el aparato.



Se recomienda ajustar una duración breve para pequeñas cantidades de ropa o para una sola prenda.

Después de la fase de secado, el tambor gira de vez en cuando para evitar arrugas en la ropa. La colada se puede retirar durante la fase antiarrugas.

DELICADOS



Con esta opción, puede seleccionar un programa de secado delicado con baja temperatura. Utilice esta opción con tejidos que tengan el símbolo  en la etiqueta (por ejemplo, acrílicos, viscosa).

ANTI-ARRUGAS

Prolonga hasta 90 minutos la fase de antiarrugas extra (30 minutos) al final del ciclo de secado.

TABLA DE OPCIONES





Programas ¹⁾	 Anti-arrugas	 Tiempo	 Delicados
 Algod. Eco	■		
Algod. Extra Seco	■		■
Algod. Seco Armario	■		■
Algod. Seco Plancha	■		■
Sintéticos Extra Seco	■		■
Sintéticos Seco Armario	■		■

Programas ¹⁾	 Anti-arrugas	 Tiempo	 Delicados
Delicados	■		■
Tiempo Sec.	■	■	■
Refrescar	■		
Fácil Plancha	■		■
Sports	■		
Tela Vaquera	■		■
Ropa de cama	■		
Mix Seca Fácil	■		

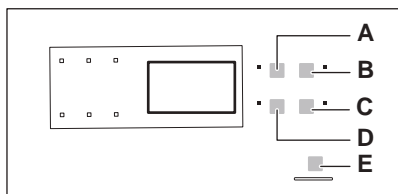
1) Junto con el programa se pueden ajustar 1 o más opciones. Para activarlas o desactivarlas, presione el botón táctil relacionado.

AJUSTES



- A. Tiempo Panel táctil 
- B. Inicio Diferido Panel táctil 
- C. Delicados Panel táctil 
- D. Anti-arrugas Panel táctil 
- E. Inicio/Pausa Panel táctil 

FUNCIÓN DE BLOQUEO DE SEGURIDAD PARA NIÑOS

Esta opción evita que los niños puedan jugar con el aparato mientras está en curso un programa. El mando de programas y las placas táctiles se bloquean.

Solo está desbloqueado el interruptor de apagado

 OFF.

Activación de la opción de bloqueo de seguridad para niños:

1. Utilice el mando de programas para ajustar un programa.
2. Espere aproximadamente 8 segundos.

3. Mantenga pulsadas las placas táctiles (A) y (D) simultáneamente. Se enciende el indicador de bloqueo de seguridad para niños.

Se enciende el indicador de bloqueo de seguridad para niños.





La opción de bloqueo de seguridad para niños puede desactivarse mientras está en curso un programa. Mantenga pulsadas las mismas placas táctiles hasta que se apague el indicador luminoso de seguridad para niños.

AJUSTE DEL GRADO DE HUMEDAD RESTANTE DE LA COLADA

Para cambiar el grado por defecto de la humedad restante de la colada:

1. Utilice el mando de programas para ajustar un programa.
2. Espere aproximadamente 8 segundos.
3. Mantenga pulsadas las teclas (A) y (B) simultáneamente.

Se enciende uno de estos indicadores:

-  colada seca máxima
-  colada más seca
-  colada seca estándar

4. Pulse repetidamente la tecla (E) hasta que se ilumine el indicador del nivel correcto.

5. Para confirmar los ajustes, mantenga pulsadas simultáneamente durante unos 2 segundos las teclas **(A)** y **(B)**.

SEÑAL ACÚSTICA ACTIVADA/DESACTIVADA

Para desactivar o activar las señales acústicas, mantenga pulsadas simultáneamente durante unos 2 segundos las teclas táctiles **(B)** y **(C)**.

ANTES DEL PRIMER USO



Los bloqueos traseros del tambor se eliminan automáticamente al activar la secadora por primera vez. Es posible oír algún ruido.

Para desbloquear los bloqueos traseros del tambor:

1. Encienda el electrodoméstico.
2. Ajuste cualquier programa.
3. Pulse el botón Inicio/Pausa.

El tambor empieza a girar. Los bloqueos traseros del tambor se desactivan automáticamente.

Antes de usar el aparato para secar prendas:

- Limpie el tambor de la secadora con un paño húmedo.
- Inicie un programa de 1 hora con ropa húmeda.

OLOR EXTRAÑO

El aparato está bien embalado.

Después de desembalar el producto se puede emitir un olor inusual. Esto es normal en los productos nuevos.

Los aparatos están contruidos con varios tipos de materiales diferentes que en conjunto pueden generar un olor extraño.

Con el tiempo de uso, después de unos pocos ciclos de secado, el olor desaparece gradualmente.

RUIDOS



Se pueden oír diferentes ruidos en diferentes momentos del ciclo de secado. Son sonidos de funcionamiento normales.

Tambor girando.

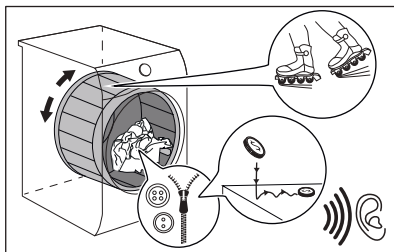

Ventiladores en funcionamiento.

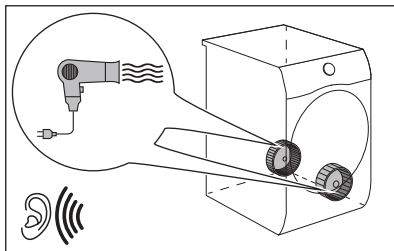

Bomba en funcionamiento y transferencia del condensado al depósito.

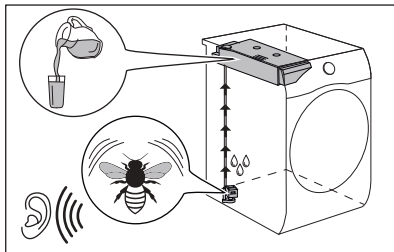

USO DIARIO

EMPEZAR UN PROGRAMA SIN INICIO RETARDADO

1. Prepare la colada y cargue el aparato.

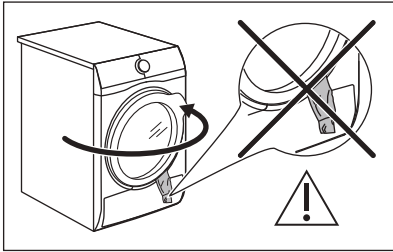

PRECAUCIÓN! Asegúrese de que al cerrar la puerta no queden prendas enganchadas entre la puerta y la junta de goma.

2. Ajuste el programa y las opciones correctas para el tipo de carga.

La pantalla mostrará la duración del programa.



El tiempo de secado real depende del tipo de carga (cantidad y composición), de la temperatura de la estancia y de la humedad de la colada tras el centrifugado.

3. Pulse el botón Inicio/Pausa.

El programa se inicia.

EMPEZAR UN PROGRAMA CON INICIO RETARDADO

1. Ajuste el programa y las opciones correctas para el tipo de carga.
2. Pulse repetidamente la tecla de inicio retardado hasta que la pantalla muestre el tiempo de retardo que le interesa.



Puede retardar el inicio del programa desde un mínimo de 30 minutos a un máximo de 20 horas.

3. Pulse la tecla táctil Inicio/Pausa.

La pantalla muestra la cuenta atrás del inicio retardado.

El programa se pone en marcha cuando termina la cuenta atrás.

CAMBIO DE UN PROGRAMA

1. Gire el mando de programas hasta la posición



2. Ajuste el programa.

AL FINAL DEL PROGRAMA

Cuando el programa ha finalizado:

- Se emite una señal acústica intermitente.
- El indicador parpadea.
- El indicador parpadea.
- Se enciende el indicador Inicio/Pausa.

El aparato sigue funcionando con la fase antiarrugas durante aproximadamente 30 minutos más.

La fase antiarrugas evita arrugas en las prendas. Puede sacar las prendas antes de que termine la fase antiarrugas. Para obtener los mejores resultados, recomendamos que saque las prendas cuando la fase esté terminando.

Cuando la fase antiarrugas ha finalizado:

- Se enciende el indicador , pero no parpadea.
- Se enciende el indicador , pero no parpadea.
- El indicador Inicio/Pausa se apaga.

1. Gire el mando de programas hasta la posición



2. Abra la puerta del aparato.
3. Retire las prendas.
4. Cierre la puerta del aparato.

Posibles causas de resultados de secado insatisfactorios:

- Los ajustes predeterminados del nivel de sequedad son inadecuados. Véase el capítulo *Ajuste del nivel de sequedad por defecto*



Limpie siempre el filtro y vacíe el depósito de agua cuando haya finalizado el programa.

FUNCIÓN DE ESPERA

Para reducir el consumo de energía, esta función desactiva automáticamente el aparato:

- Transcurridos 5 minutos si no inicia el programa.
- Transcurridos 5 minutos desde el final del programa.

CONSEJOS

PREPARACIÓN DE LA COLADA



Muy a menudo la ropa después del ciclo de lavado se enreda por completo.





El secado de ropa enredada es ineficiente.

Para asegurar un flujo de aire adecuado y un secado uniforme, se recomienda agitar y cargar una por una las prendas en la secadora.

Para asegurar un proceso de secado adecuado:

- Cierre las cremalleras.
- Cierre las fundas de edredones.
- No seque cintas ni lazos sueltos (por ejemplo, de delantales). Átelos antes de iniciar un programa.
- Vacíe todos los bolsillos.
- Dé la vuelta a las prendas que tengan una capa interna de algodón. La capa de algodón debe quedar hacia fuera.

- Ajuste siempre el programa apropiado para el tipo de colada.
- No mezcle colores claros y oscuros.
- Utilice un programa apropiado para algodón, jerséis y ropa de punto para reducir el encogido.
- No supere la carga máxima indicada en el capítulo de programas o mostrada en pantalla.
- Seque solamente prendas aptas para secadora de tambor. Consulte la etiqueta de las prendas.
- No seque prendas grandes y pequeñas juntas. Las prendas pequeñas pueden introducirse dentro de las grandes seguir mojadas.
- Agite la ropa y las telas grandes antes de colocarlas en la secadora. Es para evitar áreas húmedas en el interior del tejido después del ciclo de secado.

Etiqueta del tejido	Descripción
	La colada es adecuada para secadora de tambor.
	La colada es adecuada para secadora de tambor a alta temperatura.
	La colada es adecuada para secadora de tambor a baja temperatura solamente.
	La colada no es adecuada para secadora de tambor.

MANTENIMIENTO Y LIMPIEZA

LIMPIEZA DEL FILTRO



PRECAUCIÓN! Evite el uso de agua para limpiar el filtro. En su lugar, tire la pelusa en el cubo de basura (evite la dispersión de la fibra plástica en el ambiente de agua).



Para conseguir las mejores prestaciones de secado, limpie el filtro regularmente. Los filtros atascados provocan ciclos más largos y un aumento del consumo de energía. Limpie el filtro a mano y, si es necesario, una aspiradora.

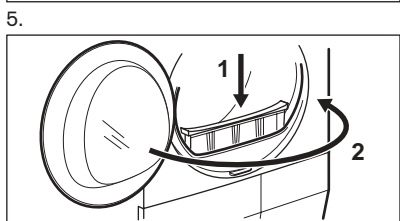
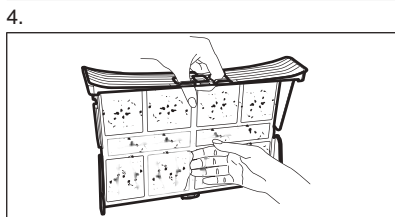
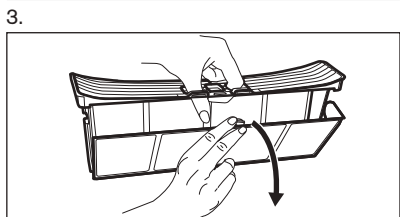
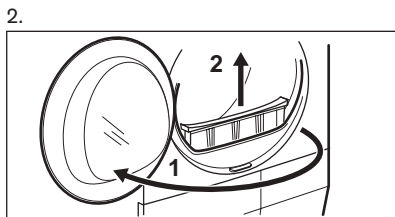
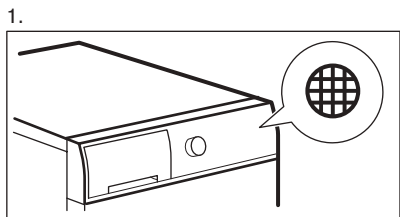

CÓMO VACIAR EL DEPÓSITO DE AGUA

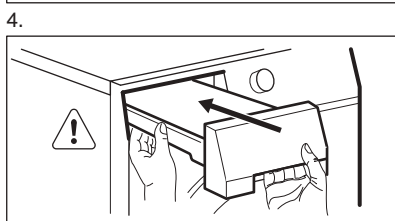
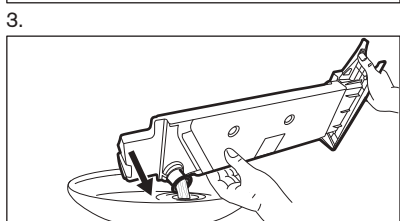
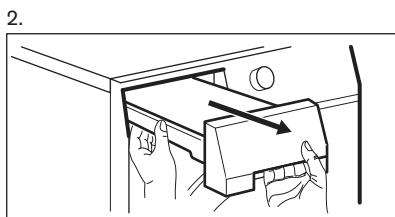
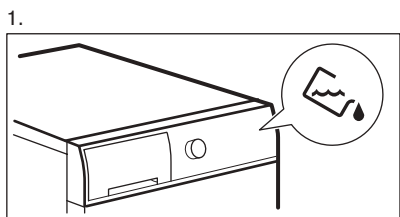

Puede utilizar el agua del recipiente como alternativa al agua destilada (por ejemplo, para planchado al vapor). Antes de usar el agua, elimine los restos de suciedad con un filtro.

LIMPIEZA DEL CONDENSADOR

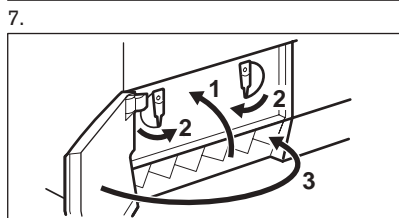
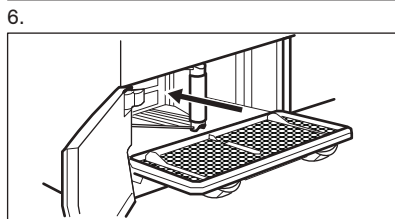
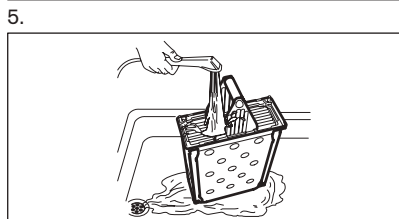
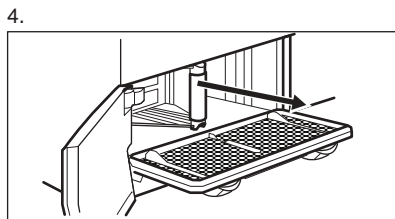
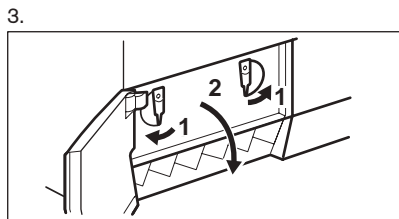
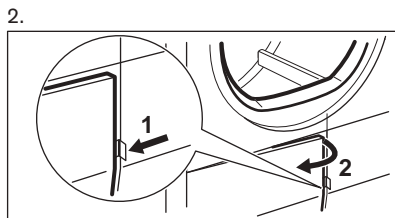
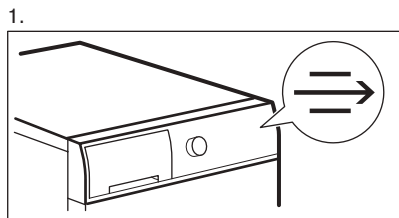

LIMPIEZA DEL SENSOR DE HUMEDAD



PRECAUCIÓN! Riesgo de daños en el sensor de humedad. No utilice productos abrasivos ni estropajos de acero para limpiar el sensor.

Para asegurar los mejores resultados de secado, el aparato está equipado con un sensor de humedad metálico. Se encuentra en el lado interior del área de la puerta.

Con el tiempo, la superficie del sensor puede ensuciarse, lo que deteriora el rendimiento del secado.

Recomendamos limpiar el sensor por lo menos 3 o 4 veces o si observa la caída del rendimiento de secado.

Para limpiar, puede usar el lado más duro de una esponja lavavajillas y un poco de vinagre o detergente lavavajillas.

Para limpiar el sensor:

1. Abra la puerta de carga.
2. Limpie las superficies del sensor de humedad, frotando la superficie metálica varias veces.

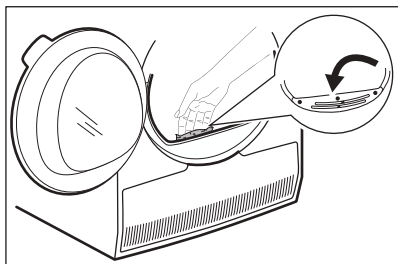

PRECAUCIÓN! No utilice productos abrasivos ni estropajos de acero para limpiar el tambor.

LIMPIEZA DEL PANEL DE CONTROL Y LA CARCASA

Utilice un detergente de jabón neutro estándar para limpiar el panel de control y la carcasa.

Utilice un paño húmedo para limpiar. Seque las superficies limpias con un paño suave.



PRECAUCIÓN! No utilice productos limpiamuebles ni productos de limpieza que puedan provocar corrosión.

LIMPIEZA DE LAS RANURAS DE VENTILACIÓN

Utilice una aspiradora para eliminar la pelusa de las ranuras de ventilación.

LIMPIEZA DEL TAMBOR



ADVERTENCIA! Desconecte el aparato antes de limpiarlo.

Utilice un detergente de jabón neutro estándar para limpiar la superficie interior del tambor y sus elevadores. Seque las superficies limpias con un paño suave.

SOLUCIÓN DE PROBLEMAS



ADVERTENCIA! Consulte los capítulos sobre seguridad.

CÓDIGOS DE ERROR

El aparato no se pone en marcha o se detiene durante su funcionamiento.

Primero, intente buscar una solución al problema (consulte la tabla). Si el problema continúa, póngase en contacto con el Centro de servicio técnico.



ADVERTENCIA! Desconecte el aparato antes de realizar cualquier comprobación.

En caso de problemas, se activan las señales acústicas, la pantalla muestra un código de error y el Inicio/Pausa botón puede parpadear de forma continua:

Código de error	Posible causa	Solución
E5A	Motor del aparato sobrecargado. Demasiada ropa o atasco en el tambor.	El programa no se completó. Saque la ropa del tambor, ajuste el programa y reinicie el ciclo.
E97	Fallo interno. No hay comunicación entre los elementos electrónicos del aparato.	El programa no ha terminado correctamente o el aparato se ha apagado demasiado pronto. Apague y encienda el aparato. Si el código de error vuelve a aparecer, póngase en contacto con el Centro de servicio técnico.

Código de error	Posible causa	Solución
EHO	La corriente eléctrica es inestable.	Cuando el aparato muestre EHO , por favor, espere hasta que la alimentación sea estable, entonces presione el botón de inicio. Si el aparato interrumpe el ciclo sin ninguna indicación, entonces pulse el botón de inicio de ciclo. Si se produce la advertencia, compruebe la integridad del cable de alimentación / enchufe o la alimentación principal.

Si la pantalla muestra otros códigos de error, apague y encienda el aparato. Si el problema continúa, póngase en contacto con el Centro de servicio técnico.

En caso de que haya algún problema con la secadora de tambor, consulte la siguiente tabla para ver las posibles soluciones.

SOLUCIÓN DE PROBLEMAS

Problema	Posible solución
No se puede encender el aparato.	Asegúrese de que el enchufe esté conectado a la toma de corriente.
	Compruebe el fusible de la caja (instalación doméstica).
El programa no se pone en marcha.	Pulse Inicio/Pausa.
	Asegúrese de que la puerta del aparato esté cerrada.
La puerta del aparato no se cierra.	Compruebe que el filtro está instalado correctamente.
	Asegúrese de que no queden prendas enganchadas entre la puerta del aparato y la junta de goma.
El aparato se detiene durante el funcionamiento.	Asegúrese de que el depósito de agua está vacío. Pulse Inicio/Pausa para iniciar de nuevo el programa.
	La carga es demasiado pequeña, aumente la carga o utilice el programa Tiempo Sec..
El ciclo de secado es demasiado largo o resultado de secado insatisfactorio. ¹⁾	Asegúrese de que el peso de las prendas es adecuado para la duración del programa.
	Asegúrese de que el filtro está limpio.
	La colada está demasiado húmeda. Vuelva a centrifugar la colada en la lavadora.

Problema	Posible solución
	Asegúrese de que la temperatura ambiente sea superior a +5°C e inferior a +35°C. La temperatura ambiente óptima es entre 18°C y 25°C.
	Ajuste el programa Tiempo Sec. o Extra Seco . ²⁾
La pantalla muestra Err.	Si desea ajustar un nuevo programa, apague y encienda el aparato.
	Asegúrese de que las opciones son adecuadas para el programa.
La pantalla muestra (por ejemplo E51).	Apague y encienda el aparato. Inicie un programa nuevo. Si el problema se vuelve a producir, póngase en contacto con el servicio técnico.

1) Después de un máximo de 6 horas, el programa finaliza automáticamente.

2) Puede suceder que alguna área permanezca húmeda cuando se secan prendas grandes (por ejemplo, sábanas).

Si los resultados de secado no son satisfactorios

- El programa ajustado era incorrecto.
- El filtro está obstruido.
- El condensador está obstruido.
- Había demasiada ropa en el aparato.
- El tambor está sucio.
- Ajuste incorrecto del sensor de conductividad (consulte el capítulo "*Ajustes - Ajuste del nivel*")

de humedad restante de la colada" para efectuar un mejor ajuste).

- Las ranuras de ventilación están atascadas.
- La temperatura ambiente es demasiado baja o alta (la temperatura óptima es entre 19°C y 24°C)

DATOS TÉCNICOS

Altura x Anchura x Profundidad	850 x 596 x 555 mm (máximo 583 mm)
Fondo máx. con la puerta del aparato abierta	1019 mm
Anchura máx. con la puerta del aparato abierta	945 mm
Altura ajustable	850 mm (+ 15 mm - regulación de patas)
Volumen del tambor	104 L
Volumen de carga máxima	7 kg
Voltaje	230 V
Frecuencia	50 Hz
Nivel de potencia de sonido	67 dB
Energía total	2250 W
Clase de eficiencia energética	B

Consumo energético del programa estándar de algodón con carga total. ¹⁾	4,23 kWh
Consumo energético del programa estándar de algodón con carga parcial. ²⁾	2,29 kWh
Consumo de energía anual ³⁾	503,5 kWh
Absorción de energía en el modo sin apagar ⁴⁾	0,50 W
Absorción de energía en modo Apagado ⁴⁾	0,50 W
Tipo de uso	Entrada de agua
Temperatura ambiente permitida	+5 °C a +35 °C
Nivel de protección contra la entrada de partículas sólidas y humedad asegurada por la tapa protectora, excepto cuando el equipo de baja tensión no tiene protección contra la humedad	IPX4

1) Con referencia a EN 61121. 7 kg de algodón centrifugado a 1.000 rpm.

2) Con referencia a EN 61121. 3,5 kg de algodón centrifugado a 1.000 rpm.

3) Consumo de energía en kWh al año, sobre la base de 160 ciclos de secado del programa de algodón normal con carga completa y con carga parcial, y del consumo de los modos de bajo consumo. El consumo real de energía por ciclo dependerá de cómo se use el aparato (REGLAMENTO (UE) No. 392/2012).

4) Con referencia a EN 61121.

La información que se proporciona en el cuadro anterior cumple con el Reglamento de la Comisión de la UE 392/2012 que implementa la Directiva 2009/125/EC.

VALORES DE CONSUMO

Programa	Centrifugado a / humedad residual	Tiempo de secado ¹⁾	Consumo de energía ²⁾
Algod. Eco 7 kg			
Seco Armario	1400 rpm / 50%	119 min.	3,63 kWh
	1000 rpm / 60%	139 min.	4,23 kWh
Algod. 7 kg			
Seco Plancha	1400 rpm / 50%	90 min.	2,73 kWh
	1000 rpm / 60%	107 min.	3,37 kWh
Algod. Eco 3,5 kg			
Seco Armario	1400 rpm / 50%	70 min.	1,96 kWh
	1000 rpm / 60%	82 min.	2,29 kWh
Sintéticos 3,5 kg			
Seco Armario	1200 rpm / 40%	62 min.	1,59 kWh

Programa	Centrifugado a / humedad residual	Tiempo de secado ¹⁾	Consumo de energía ²⁾
	800 rpm / 50%	74 min.	1,93 kWh

1) Para cargas parciales, el tiempo de ciclo es más corto y el dispositivo consume menos energía.

2) La temperatura ambiente inadecuada o la ropa poco centrifugada pueden prolongar el tiempo del ciclo y aumentar el consumo de energía.

HOJA DE INFORMACIÓN DEL PRODUCTO EN REFERENCIA A LA REGULACIÓN DE E.U. 1369/2017

Hoja de información del producto	
Marca registrada	ZANUSSI
Modelo	ZDPB274B PNC916098947
Capacidad asignada en kg	7
Secadora de tambor de ventilación o de condensación	Condensador
Clase de eficiencia energética	B
Consumo de energía en kWh al año, sobre la base de 160 ciclos de secado del programa de algodón normal con carga completa y con carga parcial, y del consumo de los modos de bajo consumo. El consumo real de energía por ciclo depende de cómo se utilice el aparato.	503,5
Secadora de tambor automática o secadora de tambor no automática	Automático
Consumo energético en el programa normal de algodón con carga completa en kWh	4,23
Consumo energético en el programa normal de algodón con carga parcial en kWh	2,29
Consumo eléctrico en el modo apagado en W	0,50
Consumo eléctrico del «modo sin apagar» en W	0,50
Duración del modo sin apagar en minutos	10
El «programa normal de algodón» utilizado con carga completa y con carga parcial es el programa de secado normal a que se refiere la información de la etiqueta y de la ficha, que dicho programa es apto para secar tejidos de algodón con humedad normal y que es el programa más eficiente en términos de consumo de energía para el algodón	
Duración ponderada del programa del «programa normal de algodón con carga completa y con carga parcial» en minutos	106
Duración del «programa normal de algodón con carga completa» en minutos	139
Duración del «programa normal de algodón con carga parcial» en minutos	82

Clase de eficiencia de la condensación en una escala de G (menos eficiente) a A (más eficiente)	B
Media de la eficiencia de la condensación en el programa de algodón normal con carga completa expresada en porcentaje	81
Media de la eficiencia de la condensación en el programa de algodón normal con carga parcial expresada en porcentaje	81
Eficiencia de la condensación ponderada para el «programa normal de algodón con carga completa y con carga parcial»	81
Nivel de potencia acústica en dB	67
Aparato encastrado S/N	No

La información que se proporciona en el cuadro anterior cumple con el Reglamento de la Comisión de la UE 392/2012 que implementa la Directiva 2009/125/EC.

ASPECTOS MEDIOAMBIENTALES

Recicle los materiales con el símbolo . Coloque el material de embalaje en los contenedores adecuados para su reciclaje. Ayude a proteger el medio ambiente y la salud pública, así como a reciclar residuos de aparatos eléctricos y electrónicos. No deseche los aparatos marcados

con el símbolo  junto con los residuos domésticos. Lleve el producto a su centro de reciclaje local o póngase en contacto con su oficina municipal.

WWW.ZANUSSI.COM/SHOP

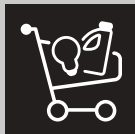

CE

136981720-A-152021