

# GETTING STARTED? EASY.



ZWQ 61235CI

<b>PT</b>	<b>Manual de instruções</b>	<b>2</b>
	Máquina de lavar	
<b>ES</b>	<b>Manual de instrucciones</b>	<b>22</b>
	Lavadora	

# ZANUSSI

## INFORMAÇÕES DE SEGURANÇA

---

Leia atentamente as instruções fornecidas antes de instalar e utilizar o aparelho. O fabricante não é responsável por quaisquer ferimentos ou danos resultantes de instalação ou utilização incorrectas. Guarde sempre as instruções em local seguro e acessível para consultar no futuro.

### **SEGURANÇA PARA CRIANÇAS E PESSOAS VULNERÁVEIS**

- Este aparelho pode ser utilizado por crianças de 8 ou mais anos de idade e por pessoas com capacidades físicas, sensoriais ou mentais reduzidas ou com pouca experiência e conhecimento se tiverem recebido supervisão ou instruções relativas à utilização do aparelho de forma segura e compreenderem os perigos envolvidos.
- As crianças com idade entre 3 e 8 anos e as pessoas portadoras de deficiência muito extensa e complexa devem ser mantidas afastadas ou constantemente vigiadas.
- As crianças com menos de 3 anos de idade devem ser mantidas afastadas ou constantemente vigiadas.
- Não permita que as crianças brinquem com o aparelho.
- Mantenha todos os materiais de embalagem fora do alcance das crianças e elimine-os de forma apropriada.
- Mantenha os detergentes fora do alcance das crianças.
- Mantenha as crianças e os animais domésticos afastados do aparelho quando a porta está aberta.
- A limpeza e a manutenção básica do aparelho não devem ser efetuadas por crianças sem supervisão.

### **SEGURANÇA GERAL**

- Não altere as especificações deste aparelho.
- Este aparelho destina-se exclusivamente a utilizações domésticas ou similares, tais como:
  - áreas de cozinha destinadas ao pessoal em lojas, escritórios e outros ambientes de trabalho;

- utilização exclusiva por clientes de hotéis, motéis e outros ambientes do tipo residencial;
- áreas de uso compartilhado em blocos de apartamentos ou lavandarias domésticas.
- Não exceda a carga máxima de 6 kg (consulte o capítulo “Tabela de programas”).
- A pressão da água fornecida tem de estar entre um mínimo de 0,5 bar (0,05 MPa) e um máximo de 8 bar (0,8 MPa).
- A abertura de ventilação na base não deve ficar obstruída por carpete, tapete ou qualquer outro revestimento do piso.
- O aparelho deve ser ligado à rede de abastecimento de água com as mangueiras novas fornecidas com o aparelho ou com mangueiras novas fornecidas por um Centro de Assistência Técnica Autorizado.
- Não é permitido reutilizar uma mangueira antiga.
- Se o cabo de alimentação elétrica estiver danificado, deve ser substituído pelo fabricante, por um Centro de Assistência Técnica Autorizado ou por uma pessoa igualmente qualificada, para evitar perigos.
- Antes de qualquer operação de manutenção, desative o aparelho e desligue a ficha da tomada elétrica.
- Não utilize jatos de água e/ou vapor a alta pressão para limpar o aparelho.
- Limpe o aparelho com um pano húmido. Utilize apenas detergentes neutros. Não utilize produtos abrasivos, esfregões, solventes ou objetos metálicos.

## INSTRUÇÕES DE SEGURANÇA

---

### INSTALAÇÃO



A instalação tem de cumprir os regulamentos nacionais em vigor.

- Retire todos os materiais de embalagem e os parafusos de transporte, incluindo o casquilho de borracha com espaçador de plástico.
- Guarde os parafusos de fixação para transporte num local seguro. Se o aparelho for transportado no futuro, é necessário instalar os parafusos para bloquear o tambor e evitar danos no interior do aparelho.
- Tenha sempre cuidado quando deslocar o aparelho porque é pesado. Utilize sempre luvas e calçado de proteção.
- Não instale nem utilize o aparelho se ele estiver danificado.
- Siga as instruções de instalação fornecidas com o aparelho.
- Não instale nem utilize o aparelho em locais onde a temperatura possa ser inferior a 0 °C ou onde fique exposto às condições meteorológicas.

- Certifique-se de que o piso onde pretende instalar o aparelho é plano, estável, resistente ao calor e limpo.
- Certifique-se de que existe circulação de ar entre o aparelho e o piso.
- Quando o aparelho estiver colocado na posição definitiva, verifique se está bem nivelado com a ajuda de um nível de bolha. Se não estiver, regule os pés até ficar nivelado.
- Não instale o aparelho diretamente sobre um ralo de escoamento no chão.
- Não pulverize água para o aparelho nem o exponha a humidade excessiva.
- Não instale o aparelho em locais onde a tampa do aparelho não possa ser aberta na totalidade.
- Não coloque um recipiente fechado debaixo do aparelho para recolher eventuais fugas de água. Contacte um Centro de Assistência Técnica Autorizado para saber quais são os acessórios que pode utilizar.

## LIGAÇÃO ELÉTRICA



**AVISO!** Risco de incêndio e choque elétrico.

- O aparelho tem de ficar ligado à terra.
- Utilize sempre uma tomada bem instalada e à prova de choques elétricos.
- Certifique-se de que os parâmetros indicados na placa de características são compatíveis com as características da alimentação eléctrica.
- Não utilize adaptadores de tomadas duplas ou triplas, nem cabos de extensão.
- Certifique-se de que não danifica a ficha e o cabo de alimentação eléctrica. Se for necessário substituir o cabo de alimentação, esta operação deve ser efectuada pelo nosso Centro de Assistência Técnica.
- Ligue a ficha à tomada eléctrica apenas no final da instalação. Certifique-se de que a ficha fica acessível após a instalação.
- Não toque no cabo de alimentação ou na ficha com as mãos molhadas.
- Não puxe o cabo de alimentação para desligar o aparelho. Puxe sempre a ficha de alimentação.
- Este aparelho está em conformidade com as Directivas da C.E.E.

## LIGAÇÃO À REDE DE ABASTECIMENTO DE ÁGUA

- Não danifique as mangueiras da água.
- Antes de ligar o aparelho a canos novos, canos que não sejam usados há muito tempo, canos que tenham sido sujeitos a reparações ou canos que tenham recebido dispositivos novos

(contador de água, etc.), deixe sair água até que saia limpa.

- Durante a primeira utilização do aparelho, certifique-se de que não existem fugas de água.
- Não utilize uma extensão de mangueira se a mangueira de entrada for demasiado pequena. Contacte um Centro de Assistência Técnica Autorizado para obter informações sobre a substituição da mangueira de entrada.
- É possível que saia alguma água da mangueira de escoamento. Isso deve-se aos testes do aparelho efetuados com utilização de água na fábrica.
- Pode prolongar a mangueira de escoamento até ao máximo de 400 cm. Contacte um Centro de Assistência Técnica Autorizado para obter informações sobre outras mangueiras de escoamento e extensões.

## UTILIZAÇÃO



**AVISO!** Risco de ferimentos, choque elétrico, incêndio, queimaduras ou danos no aparelho.

- Siga as instruções de segurança da embalagem do detergente.
- Não coloque produtos inflamáveis, ou objetos molhados com produtos inflamáveis, no interior, perto ou em cima do aparelho.
- Certifique-se de que retira todos os objetos metálicos da roupa.
- Não utilize a máquina para lavar roupa que esteja muito suja com óleo, massa lubrificante ou outras substâncias gordurosas. Podem danificar as peças de borracha da máquina de lavar roupa. Lave a roupa previamente à mão antes de a colocar na máquina de lavar roupa.

## ASSISTÊNCIA TÉCNICA

- Contacte um Centro de Assistência Técnica Autorizado se for necessário reparar o aparelho.
- Utilize apenas peças de substituição originais.

## ELIMINAÇÃO



**AVISO!** Risco de ferimentos ou asfixia.

- Desligue o aparelho da alimentação eléctrica e do fornecimento de água.
- Corte o cabo de alimentação eléctrica do aparelho e elimine-o.
- Remova o trinco da porta para evitar que crianças ou animais de estimação fiquem presos no tambor.
- Elimine o equipamento em conformidade com os requisitos locais de eliminação de Resíduos

# INSTALAÇÃO



**AVISO!** Consulte os capítulos relativos à segurança.

## DESEMBALAR

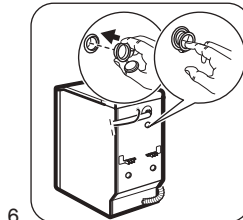
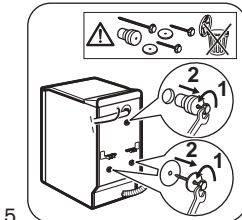
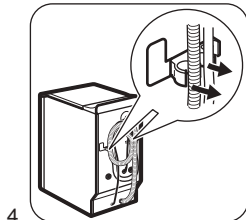
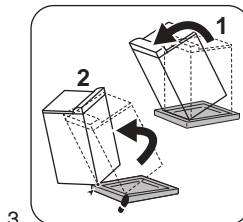
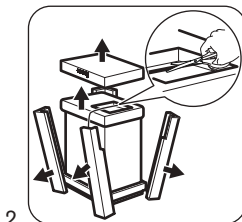
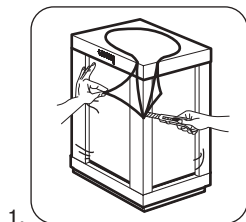

## POSICIONAMENTO

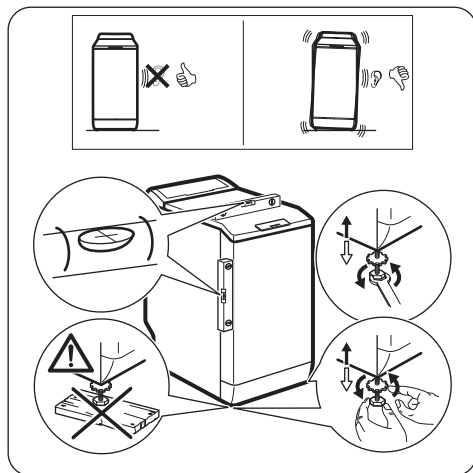

## FORNECIMENTO DE ÁGUA

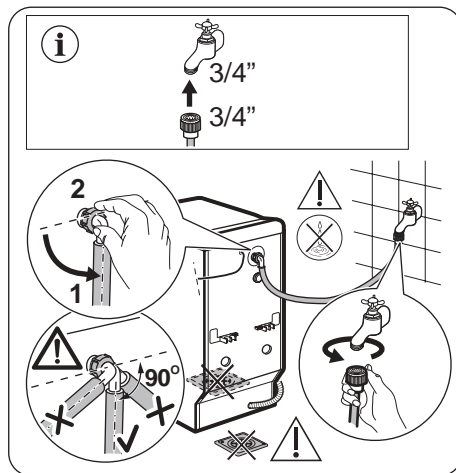

## ESCOAMENTO

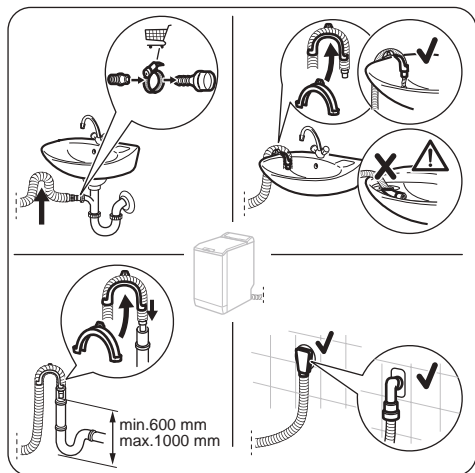

## DESCRIÇÃO DO PRODUTO

### VISÃO GERAL DO APARELHO

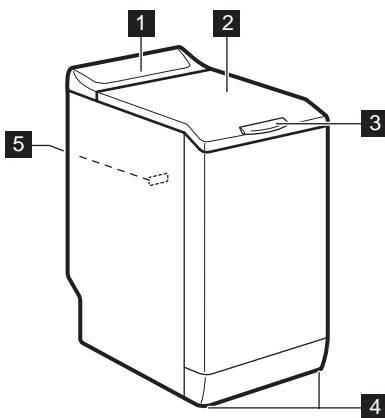

- 1 Painel de comandos
- 2 Tampa
- 3 Pega da tampa
- 4 Pés de nivelamento do aparelho
- 5 Placa de características

# PAINEL DE COMANDOS

## DESCRIÇÃO DO PAINEL DE COMANDOS

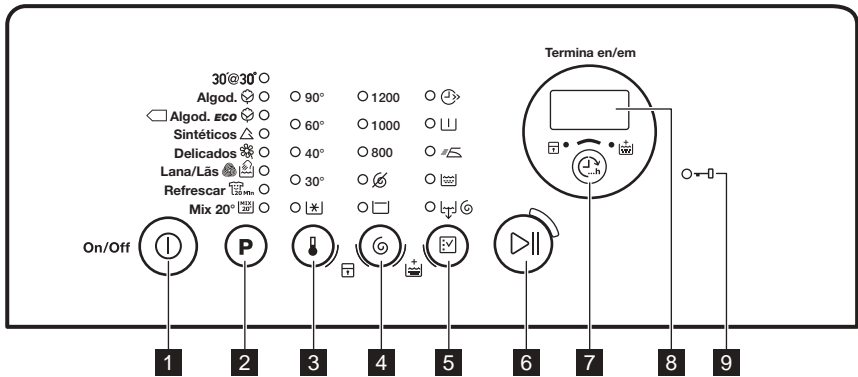





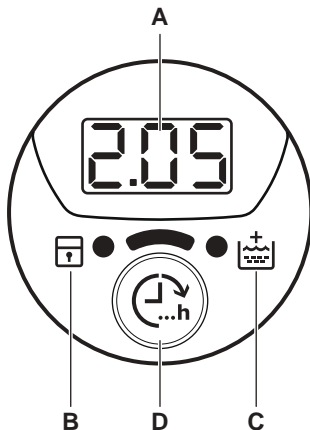



- 1 Botão On/Off (ícone de círculo com barra diagonal)
- 2 Botão tátil de seleção de programa P
- 3 Botão tátil de seleção da temperatura (ícone de termômetro)
- 4 Botão tátil de seleção da centrifugação (ícone de círculo com seta curva)
- 5 Botão tátil de seleção de opções (ícone de caixa de seleção)
- 6 Botão tátil de Início/Pausa (ícone de play)
- 7 Termina en/em (botão tátil) (ícone de relógio)
- 8 Visor
- 9 Indicador de porta bloqueada (ícone de porta fechada)

## VISOR



- Área do tempo:
  - 125: duração do programa
  - 3h: tempo da opção "Terminar em"
  - E 20: códigos de alarme
  - Err: mensagem de erro
  - 0: o programa terminou
- Indicador do bloqueio para crianças:
  - O indicador acende quando activar este dispositivo.
- Indicador de enxaguamento extra:
  - O indicador acende quando activar esta opção.
- Botão tátil Termina en/em.

# TABELA DE PROGRAMAS

Programa Gama de temperatura	Carga máxima Velocidade de centrifugação de referência	Descrição do programa (Tipo de carga e nível sujidade)
30'@30° 30°C	2 kg 800 rpm	Um ciclo curto para <b>artigos de algodão e sintéticos com pouca sujidade</b> ou apenas para serem refrescados.
Algod.  90°C - Fria	6 kg 1200 rpm	<b>Algodão branco e de cor.</b> Sujidade normal, intensa ou ligeira.
 Algod. Eco <sup>1)</sup>  60°C - 40°C	6 kg 1200 rpm	<b>Algodão branco e de cores resistentes.</b> Sujidade normal. O consumo de energia diminui e o tempo do programa de lavagem aumenta, para garantir bons resultados de lavagem.
Sintéticos  60°C - Fria	2,5 kg 1200 rpm	<b>Artigos de tecido sintético ou misto.</b> Sujidade normal.
Delicados  40°C - Fria	2,5 kg 1200 rpm	<b>Tecidos delicados, como acrílico, viscose e poliéster, bem como tecidos mistos que precisam de lavagem suave.</b> Sujidade normal.
Lana/Lãs   40°C - Fria	1 kg 1200 rpm	<b>Lãs laváveis na máquina, lãs de lavar à mão e outros tecidos</b> com o símbolo de cuidado "lavar à mão" <sup>2)</sup> .
Refrescar  40°C - 30°C	1 kg 1200 rpm	Um ciclo muito curto para <b>artigos de algodão e sintéticos com pouca sujidade</b> ou usados apenas uma vez.
Mix 20°  20°C	2,5 kg 1200 rpm	Programa especial para tecidos de algodão, sintéticos e mistos com pouca sujidade. Selecione este programa para reduzir o consumo de energia. Certifique-se de que o detergente é próprio para baixas temperaturas, para obter bons resultados de lavagem <sup>3)</sup> .

**1) Programas standard para os valores de consumo da Etiqueta de Energia.** De acordo com a regulamentação 1061/2010, estes programas são respetivamente o "Programa standard para algodão a 60 °C" e o "Programa standard para algodão a 40 °C". São os programas mais eficientes em termos de consumo combinado de energia e água para lavar roupa de algodão com sujidade normal.



A temperatura da água na fase de lavagem pode ser diferente da temperatura declarada para o programa selecionado.

**2)** Durante este ciclo, o tambor roda lentamente para garantir uma lavagem suave. Poderá parecer que o tambor não roda corretamente ou que está parado, mas isso é normal neste programa.

**3)** Nenhum indicador de temperatura acende.



## Compatibilidade das opções com os programas

Programa											
30'@30°		■					■	■	■		
	■	■	■	■	■	■	■	■	■	■	■
	■	■	■	■	■		■	■	■	■	
	■	■	■	■	■	■	■	■	■	■	■
	■	■	■	■	■		■	■	■	■	■
	■	■	■				■	■	■		
	■	■	■				■	■	■		
	■	■	■				■	■	■		

1) Quando selecionar esta opção, recomendamos que diminua a quantidade de roupa. Pode carregar o peso máximo, mas os resultados da lavagem poderão ser insatisfatórios. Carga recomendada: Algodão: 3 kg. Sintéticos e delicados: 1,5 kg.

## VALORES DE CONSUMO



Os valores indicados foram obtidos em condições de laboratório com as normas relevantes. Existem vários factores que podem alterar os valores: a quantidade e o tipo de roupa e a temperatura ambiente. A pressão e a temperatura da água fornecida e a tensão eléctrica também podem afetar a duração do programa de lavagem.



As especificações técnicas podem ser alteradas para melhorar a qualidade do produto, sem aviso prévio.



No início do programa, o visor indica a duração do programa para a capacidade de carga máxima.

Durante a fase de lavagem, a duração do programa é calculada automaticamente e pode reduzir significativamente se a carga de roupa for inferior à capacidade de carga máxima (por exemplo, no programa Algodões 60 °C com a capacidade de carga máxima de 6 kg, a duração do programa é superior a 2 horas; com uma carga real de 1 kg, a duração do programa não chega a 1 hora).

Quando o aparelho está a calcular a duração real do programa, o visor apresenta um ponto intermitente.

Programas	Carga (kg)	Consumo de energia (kWh)	Consumo de água (litros)	Duração aproximada do programa (minutos)	Humidade restante (%) <sup>1)</sup>
Algod. 60°C	6	1,10	56	180	53
Algod. 40°C	6	0,65	54	150	53
Sintéticos 40°C	2,5	0,45	46	105	35
Delicados 40°C	2,5	0,55	46	90	35
Lana/Lãs 30°C <sup>2)</sup>	1	0,35	50	65	30

### Programas standard para algodão

Algodão Standard a 60 °C <input type="checkbox"/>	6	0,80	43	246	53
Algodão Standard a 60 °C <input type="checkbox"/>	3	0,54	33	174	53
Algodão Standard a 40 °C <input type="checkbox"/>	3	0,49	34	175	53

1) No fim da fase de centrifugação.

2) Não disponível em alguns modelos.

Modo Off (desligado) (W)	Modo On (ligado) (W)
0.48	0.48

A informação indicada na tabela acima está em conformidade com a regulamentação 1015/2010 e com a diretiva de implementação 2009/125/CE da Comissão da UE.

## OPÇÕES

### TEMPERATURA

Com esta opção, pode alterar a temperatura predefinida.

Indicador  = água fria.

O indicador da temperatura seleccionada acende-se.

### CENTRIFUGAÇÃO

Com esta opção, pode alterar a velocidade de centrifugação predefinida.

O indicador da velocidade seleccionada acende-se.

### Outras opções de centrifugação:

#### Sem centrifugação

- Seleccione esta opção para eliminar as fases de centrifugação. Só a fase de escoamento está disponível.
- O indicador correspondente acende.
- Seleccione esta opção quando lavar tecidos delicados.
- A fase de enxaguamentos utiliza mais água em alguns programas de lavagem.

#### Cuba cheia

- Seleccione esta opção para evitar vincos na roupa.
- O indicador correspondente acende.

- A água fica no tambor quando o programa termina.
- O tambor roda regularmente para evitar vincos na roupa.
- A tampa permanece bloqueada. É necessário escoar a água para desbloquear a tampa.



Para escoar a água, consulte a secção “No fim do programa”.

## RÁPIDO

Com esta opção, pode diminuir a duração do programa.

Utilize esta função para peças com sujidade ligeira ou para refrescar peças.

O indicador correspondente acende.

## PRÉ-LAVAGEM

Com esta opção, pode adicionar uma fase de pré-lavagem a um programa de lavagem.

Utilize esta opção para sujidade intensa. Quando seleccionar esta opção, a duração do programa aumenta.

O indicador correspondente acende.

## ENGOMAR FÁCIL

O aparelho lava e centrifuga a roupa com suavidade para evitar vincos.

O aparelho diminui a velocidade de centrifugação, utiliza mais água e adapta a duração do programa ao tipo de roupa.

O indicador correspondente acende.



## ACLARADO/ENXAG.

Com esta opção, pode executar apenas a última fase de enxaguamento do programa de lavagem que estiver seleccionado.

## PROGRAMAÇÕES

### ENXAGUAMENTO EXTRA PERMANENTE

Com esta opção, pode ter sempre um enxaguamento extra quando seleccionar um novo programa.

- Para **activar/desactivar** esta opção, toque nos botões  e  em simultâneo até que o indicador  **se acenda/apague**.

Se seleccionar também a função “Enxaguamento extra” ()<sup>1</sup>, o aparelho acrescenta dois ou mais enxaguamentos.

O indicador correspondente acende.

### ESCOAMENTO E CENTRIFUGAÇÃO

Com esta opção, pode executar um ciclo de escoamento e centrifugação.

A fase de centrifugação é adaptada ao programa de lavagem que estiver seleccionado.



Se seleccionar também a opção “Sem centrifugação” ()<sup>1</sup>, o aparelho faz apenas o escoamento.

### TERMINA EN/EM

Com esta opção, pode definir o número de horas ao fim das quais pretende que o programa de lavagem termine.

Pode seleccionar entre o mínimo de 3 horas e o máximo de 20 horas.

O visor apresenta o número de horas e o indicador acima do botão  fica aceso.

### ACLARADO/ENXAG.EXTRA



Com esta opção, pode adicionar alguns enxaguamentos a um programa de lavagem.



Utilize esta opção para lavar roupa de pessoas alérgicas a detergentes e em áreas onde a água seja macia.

O indicador correspondente acende-se.<sup>1)</sup>

### BLOQUEIO PARA CRIANÇAS

Com esta opção, pode impedir que as crianças brinquem com o painel de comandos.

- Para **activar/desactivar** esta opção, toque nos botões  e  em simultâneo até que o indicador  **se acenda/apague**.

Active esta opção após tocar no botão : os botões ficam bloqueados (excepto o botão ).

1) Consulte “Definições” para ver como activar esta opção.

**i** Esta opção permanece activa mesmo após desactivar o aparelho.

## SINAIS SONOROS

Os sinais sonoros são emitidos quando:

- Um programa termina.
- O aparelho tem uma anomalia.

Para **desactivar/activar** os sinais sonoros, toque nos botões **P** e  em simultâneo durante 4 segundos.

**i** Se desactivar os sinais sonoros, estes só serão emitidos quando o aparelho tiver uma anomalia.

## ANTES DA PRIMEIRA UTILIZAÇÃO

**i** É possível que observe alguma água no aparelho durante a instalação ou antes da primeira utilização. Trata-se de alguma água que ficou no aparelho após o teste funcional completo na fábrica, cujo objetivo é garantir que o aparelho é entregue ao cliente em perfeito estado de funcionamento, e não é motivo de preocupação.

1. Ligue a ficha na tomada elétrica.
2. Abra a torneira da água.
3. Coloque uma pequena quantidade de detergente no compartimento destinado à fase de lavagem.
4. Selecione e inicie um programa para algodão com a temperatura mais elevada, sem roupa. Isto remove toda a sujidade do tambor e da cuba.

## UTILIZAÇÃO DIÁRIA

 **AVISO!** Consulte os capítulos relativos à segurança.

### CARREGAR ROUPA

1. Abra a tampa do aparelho.
2. Prima o botão **A**.

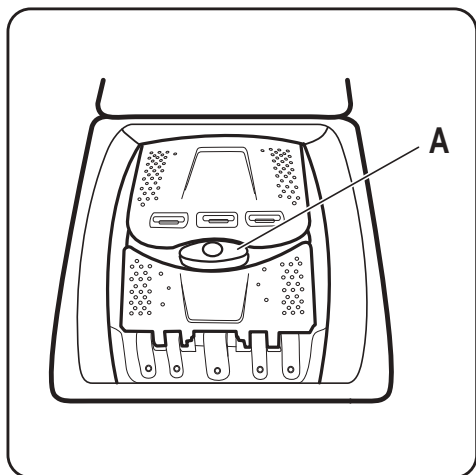

O tambor abre automaticamente.

3. Coloque a roupa no tambor, uma peça de cada vez.

4. Deve sacudir a roupa antes de a colocar no aparelho.

Certifique-se de que não coloca demasiada roupa no tambor.

5. Feche o tambor e a tampa.

 **CUIDADO!** Antes de fechar a tampa do aparelho, certifique-se de que fechou o tambor corretamente.

### UTILIZAR DETERGENTE E ADITIVOS

Meça as quantidades de detergente e amaciador.

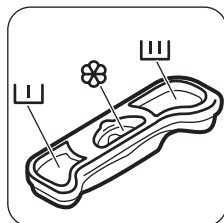

### COMPARTIMENTOS DE DETERGENTE



Compartimento de detergente para a fase de pré-lavagem.



Compartimento de detergente para a fase de lavagem.



Compartimento para aditivos líquidos (amaciador de roupa, goma).



**CUIDADO!** Não ultrapasse o nível .

## ATIVAR O APARELHO

Prima continuamente o botão  para ativar ou desativar o aparelho.

É emitido um som quando o aparelho é ativado.

## SELECIONAR UM PROGRAMA

1. Toque no botão de programa **P** e seleccione o programa:
  - O indicador do botão  pisca.
  - O visor apresenta a duração do programa.
2. Se necessário, altere a temperatura e a velocidade de centrifugação ou acrescente opções aplicáveis. Quando activar uma opção, o indicador da opção seleccionada acende.





Se fizer uma selecção incorrecta, o indicador apresenta a mensagem **E r r**.

## INICIAR UM PROGRAMA SEM A OPÇÃO

### TERMINA EN/EM

Toque no botão .

- O indicador do botão  pára de piscar e fica aceso.
- O programa inicia, a tampa fica bloqueada e o indicador  acende.
- A bomba de escoamento pode funcionar algum tempo no início do ciclo de lavagem.





Aproximadamente 15 minutos após o início do programa:

- O aparelho ajusta automaticamente a duração do programa em função da carga de roupa.
- O visor apresenta o novo valor.

## INICIAR UM PROGRAMA COM A OPÇÃO

### TERMINA EN/EM



1. Toque no botão  repetidamente até seleccionar o número de horas ao fim das quais o ciclo de lavagem terminará.

O visor apresenta o número de horas que seleccionar (por exemplo, ) e o indicador acima





do botão  acende para mostrar que esta opção está activa.

2. Toque no botão 
  - A porta é bloqueada.
  - O aparelho inicia a contagem decrescente.
  - Quando a contagem decrescente terminar, o programa inicia automaticamente.



Pode cancelar ou alterar o tempo da opção Termina en/em antes de tocar no botão . Após tocar no botão , pode apenas cancelar a opção Termina en/em.

Para cancelar a opção Termina en/em:



- a. Toque no botão  para colocar o aparelho em pausa. O indicador do botão  pisca.
- b. Toque no botão  até que o indicador acima deste botão se apague.  
Toque no botão  repetidamente para iniciar o programa imediatamente.



Quando utilizar detergente líquido com a opção Termina en/em, adicione o detergente líquido com uma bola de dosagem (fornecida pelo fabricante do detergente).

## INTERROMPER UM PROGRAMA E ALTERAR AS OPÇÕES

Pode alterar apenas algumas opções antes de entrarem em funcionamento.

1. Toque em .  
O indicador deste botão pisca.
2. Altere as opções. Se alterar alguma opção, a opção Termina en/em (se seleccionada) é desactivada.
3. Toque em  novamente.  
O programa continua.



## CANCELAR UM PROGRAMA

1. Prima o botão  durante alguns segundos para cancelar o programa e desactivar o aparelho.
2. Prima o mesmo botão outra vez para activar o aparelho. Já pode seleccionar um novo programa de lavagem.



É possível que o aparelho escoe a água antes de iniciar o novo programa. Neste caso, certifique-se de que o detergente ainda está no compartimento do detergente; caso contrário, adicione detergente novamente.





## ABRIR A TAMPA

Quando um programa (ou ) está em funcionamento, a tampa do aparelho está bloqueada. O indicador  está aceso.







**CUIDADO!** Se a temperatura e o nível de água no tambor forem demasiado elevados, não é possível abrir a tampa.



### Para abrir a tampa durante os primeiros minutos do ciclo (ou com o em funcionamento):

1. Toque no botão  para colocar o aparelho em pausa.
2. Aguarde dois minutos até que o indicador  se apague.
3. Pode abrir a tampa.
4. Feche a tampa e toque no botão  outra vez. O programa (ou o ) prossegue.







## NO FIM DO PROGRAMA

- O aparelho pára automaticamente.
- É emitido um sinal sonoro (se estiver activado).
- O símbolo  acende-se no visor.
- O indicador do botão  apaga-se.
- O indicador de bloqueio da tampa  pisca (quando a tampa está a ser desbloqueada) e depois apaga-se.
- Pode abrir a tampa.
- Retire a roupa do aparelho. Certifique-se de que o tambor fica vazio.
- Prima o botão  durante alguns segundos para desactivar o aparelho.
- Feche a torneira da água.
- Mantenha a tampa entreaberta para evitar bolores e odores.

**O programa de lavagem está concluído, mas há água no tambor:**

- O tambor roda regularmente para evitar vincos na roupa.
- O indicador  pisca para lembrar que é necessário escoar a água.
- O indicador de bloqueio da tampa  está aceso. O indicador do botão  pisca. A tampa permanece bloqueada.
- Deve escoar a água para poder abrir a tampa.

### Escoar a água:



1. Para escoar a água.
  - Toque no botão . O aparelho escoar a água e centrifuga com a velocidade de centrifugação máxima para o programa de lavagem que estiver seleccionado.
  - Alternativamente, toque no botão  para alterar a velocidade de centrifugação e depois toque no botão . O aparelho escoar a água e faz a centrifugação. Se seleccionar , o aparelho faz apenas o escoamento.
2. Quando o programa terminar e o indicador de bloqueio da tampa  se apagar após dois minutos, pode abrir a tampa.
3. Prima o botão  durante alguns segundos para desactivar o aparelho.



O aparelho centrifuga e escoar automaticamente após cerca de 18 horas (excepto no programa Lãs).

## OPÇÃO AUTO-OFF

A opção de standby AUTO-OFF desactiva automaticamente o aparelho para diminuir o consumo de energia. Todos os indicadores e o visor são apagados quando:

- O aparelho não é utilizado durante 5 minutos antes de o botão  ser premido. Prima o botão  para activar novamente o aparelho.
- 5 minutos após o fim do programa de lavagem. Prima o botão  para activar novamente o aparelho. O visor apresenta o fim do último programa seleccionado.

Toque no botão **P** se pretender seleccionar um novo ciclo.

# SUGESTÕES E DICAS

## CARREGAR ROUPA

- Separe a roupa entre: branca, de cor, sintética, delicada e lã.
- Cumpra as instruções de lavagem indicadas nas etiquetas de cuidados a ter com a roupa.
- Não lave peças brancas e de cor em conjunto.
- Algumas peças de cor podem ficar desbotadas na primeira lavagem. Recomendamos que as lave em separado nas primeiras vezes.
- Abotoe as fronhas e feche os fechos de correr, os ganchos e as molas. Ate os cintos.
- Vire do avesso todos os tecidos que tenham várias camadas, as peças de lã e as peças com estampagens.
- Remova as nódoas difíceis com um detergente especial.
- Lave a trate previamente as nódoas difíceis antes de colocar a roupa no tambor
- Tenha cuidado com as cortinas. Retire os ganchos ou coloque as cortinas num saco de lavagem ou numa fronha.
- Não lave roupa que não tenha bainhas ou que tenha cortes. Utilize um saco de lavagem quando lavar peças pequenas e/ou delicadas (soutiens com armação, cintos, collants, etc.).
- Uma carga muito pequena pode causar problemas de equilíbrio na fase de centrifugação. Se isto ocorrer, arrume manualmente as peças na cuba e inicie novamente a fase de centrifugação.
- Evite colocar roupa com muitos pelos longos de animais e roupa que liberte muito algodão na máquina, para não obstruir o circuito de escoamento e não ter de solicitar assistência técnica.
- Esvazie os bolsos e desdobre as peças.

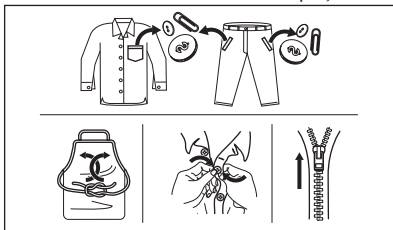

## NÓDOAS DIFÍCEIS

Para algumas nódoas, não basta usar água e detergente.

Recomendamos que trate previamente estas nódoas antes de colocar a roupa no aparelho.

Existem tira-nódoas especiais. Utilize um tira-nódoas especial que se aplique ao tipo de nódoa e ao tecido.

## DETERGENTES E ADITIVOS

- Utilize apenas detergentes e aditivos especialmente concebidos para máquinas de lavar:
  - detergentes em pó para todos os tipos de tecidos;
  - detergentes em pó para tecidos delicados (máx. 40 °C) e lãs;
  - detergentes líquidos, de preferência para programas de lavagem a baixa temperatura (máx. 60 °C) para todos os tipos de tecidos ou especiais apenas para lãs.
- Não misture detergentes de tipo diferente.
- Para proteger o meio ambiente, não utilize mais do que a quantidade necessária de detergente.
- Cumpra sempre as instruções indicadas na embalagem destes produtos.
- Utilize os produtos correctos para o tipo de tecido, a cor do tecido, a temperatura do programa e o grau de sujidade.
- Se o seu aparelho não tiver um dispositivo de aba no distribuidor de detergente, adicione os detergentes líquidos com uma bola de dosagem (fornecida pelo fabricante do detergente).

## SUGESTÕES ECOLÓGICAS

- Selecione um programa sem fase de pré-lavagem se tiver de lavar roupa com sujidade normal.
- Inicie sempre um programa de lavagem com a carga máxima de roupa permitida.
- Se necessário, utilize um tira-nódoas quando seleccionar um programa de baixa temperatura.
- Para utilizar a quantidade correcta de detergente, verifique qual é a dureza da água da sua casa. Consulte "Dureza da água".

## DUREZA DA ÁGUA

Se a dureza da água for elevada ou moderada na sua área, recomendamos que utilize um amaciador de água para máquinas de lavar. Nas áreas onde a água for macia, não é necessário usar um amaciador de água.

Para conhecer a dureza da água na sua área, contacte os serviços de abastecimento de água locais.

Utilize a quantidade correcta de amaciador da água. Cumpra as instruções indicadas nas embalagens dos produtos.

# MANUTENÇÃO E LIMPEZA



**AVISO!** Consulte os capítulos relativos à segurança.

## LIMPEZA EXTERNA

Limpe o aparelho apenas com sabão e água morna. Seque totalmente todas as superfícies.



**CUIDADO!** Não utilize álcool, solventes ou produtos químicos semelhantes.

## DESCALCIFICAÇÃO

Se a dureza da água for elevada ou moderada na sua área, recomendamos que utilize um produto de descalcificação da água para máquinas de lavar.

Examine regularmente o tambor para evitar a acumulação de calcário e ferrugem.

Para remover as partículas de ferrugem, utilize apenas produtos próprios para máquinas de lavar. Efectue este procedimento à parte da lavagem de roupa.

## LIMPAR O DISTRIBUIDOR DE DETERGENTE

1.

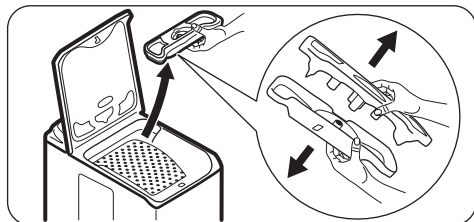

2.

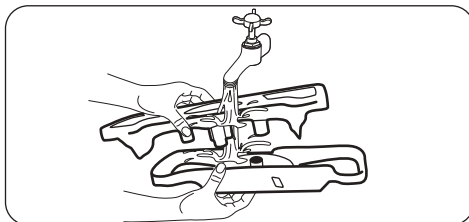

3.

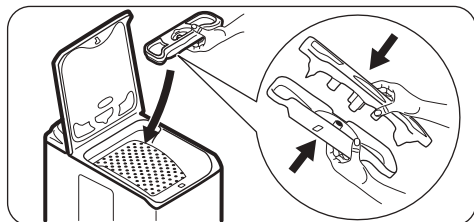

Cumpra sempre as instruções indicadas nas embalagens dos produtos.

## LAVAGEM DE MANUTENÇÃO

Com os programas de baixa temperatura, é possível que fique algum detergente no tambor. Efectue uma lavagem de manutenção regularmente. Para isso:

- Retire toda a roupa do tambor.
- Seleccione o programa de algodão com a temperatura máxima e coloque uma pequena quantidade de detergente.

## VEDANTE DA TAMPA

Examine regularmente o vedante. Se necessário, limpe o vedante com um creme de limpeza à base de amónia sem o riscar.



Cumpra sempre as instruções indicadas nas embalagens dos produtos.



## LIMPAR A MANGUEIRA DE ENTRADA E O FILTRO DA VÁLVULA

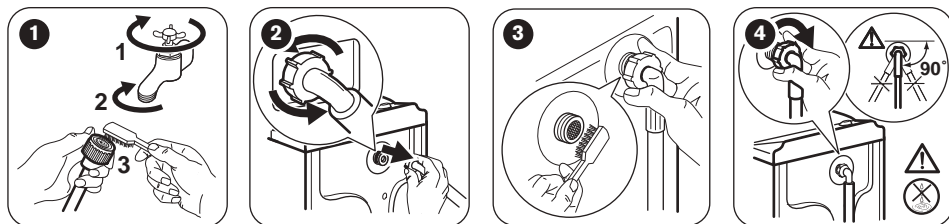

### PRECAUÇÕES CONTRA CONGELAÇÃO

Se o aparelho for instalado num local onde a temperatura possa atingir um valor inferior a 0 °C, retire a água restante da mangueira de entrada e da bomba de escoamento.



Execute este procedimento também quando quiser fazer o escoamento de emergência.

1. Desligue a ficha de alimentação eléctrica da tomada.
2. Retire a mangueira de entrada de água.
3. Retire a mangueira de escoamento do suporte da parte de trás e remova-o da tubagem de saneamento.
4. Coloque as extremidades da mangueira de escoamento e da mangueira de entrada num

recipiente. Deixe a água escorrer para fora das mangueiras.

5. Selecione qualquer programa com a opção e deixe-o funcionar até ao fim do ciclo.
6. Quando já não sair mais água, volte a instalar a mangueira de entrada e a mangueira de escoamento.
7. Prima o botão para desactivar o aparelho.



**AVISO!** Antes de utilizar novamente o aparelho, certifique-se de que a temperatura é superior a 0°C. O fabricante não poderá ser responsabilizado por quaisquer danos causados por baixas temperaturas.

## RESOLUÇÃO DE PROBLEMAS



**AVISO!** Consulte os capítulos relativos à segurança.

### INTRODUÇÃO

O aparelho não inicia ou para durante o funcionamento.

Comece por tentar encontrar uma solução para o problema (consulte a tabela). Se o problema persistir, contacte um Centro de Assistência Técnica Autorizado.

**Com alguns problemas, o aparelho emite sinais sonoros e o visor apresenta um código de alarme:**

- **E10** - O aparelho não se enche com água corretamente. Coloque o aparelho a funcionar premindo o botão . Após 10 segundos, a tampa será desbloqueada.

- **E20** - O aparelho não escoa a água.
- **E40** - A tampa do aparelho está aberta ou não está bem fechada. Verifique a tampa!
- **E40** - A corrente eléctrica está instável. Aguarde até que a corrente eléctrica estabilize.
- **E91** - Não há comunicação entre os elementos eletrónicos do aparelho. Desligue e volte a ligar. O programa não terminou corretamente ou o aparelho parou demasiado cedo. Se o código de alarme aparecer outra vez, contacte um Centro de Assistência Técnica Autorizado.



**AVISO!** Desative o aparelho antes de realizar as verificações.

## FALHAS POSSÍVEIS

<b>Problema</b>	<b>Solução possível</b>
O programa não inicia.	<ul style="list-style-type: none"><li>▪ Certifique-se de que a ficha está ligada na tomada elétrica.</li><li>▪ Certifique-se de que a tampa do aparelho e as portas do tambor estão bem fechadas.</li><li>▪ Certifique-se de que não há um disjuntor desligado no quadro elétrico.</li><li>▪ Certifique-se de que premiu o botão de Início/Pausa.</li><li>▪ Se tiver selecionado o Início Diferido, cancele-o ou aguarde até a contagem decrescente terminar.</li><li>▪ Desative a função de Bloqueio para Crianças se estiver ativa.</li></ul>
O aparelho não se enche com água corretamente.	<ul style="list-style-type: none"><li>▪ Certifique-se de que a torneira da água está aberta.</li><li>▪ Certifique-se de que a pressão do fornecimento de água não é demasiado baixa. Para obter essa informação, contacte os serviços de abastecimento de água locais.</li><li>▪ Certifique-se de que a torneira da água não está obstruída.</li><li>▪ Este problema pode ser causado por uma obstrução no filtro da mangueira de entrada ou no filtro da válvula de escoamento. Consulte "Manutenção e limpeza". Se o problema persistir, contacte um Centro de Assistência Técnica Autorizado.</li><li>▪ Certifique-se de que a mangueira de entrada não tem dobras ou vincos.</li><li>▪ Certifique-se de que a ligação da mangueira de entrada está correta.</li></ul>
O aparelho não escoa a água.	<ul style="list-style-type: none"><li>▪ Certifique-se de que o sifão do lava-loiça não está obstruído.</li><li>▪ Certifique-se de que a mangueira de escoamento não tem dobras ou vincos.</li><li>▪ Certifique-se de que a ligação da mangueira de escoamento está correta.</li><li>▪ Selecione a opção de escoamento se tiver selecionado um programa sem fase de escoamento.</li><li>▪ Selecione a opção de escoamento se tiver selecionado uma opção que termine com água no tambor.</li><li>▪ Este problema pode ser causado por uma obstrução no filtro do escoamento. Contacte um Centro de Assistência Técnica Autorizado.</li></ul>
A fase de centrifugação não inicia ou o ciclo de lavagem demora mais tempo do que o normal.	<ul style="list-style-type: none"><li>▪ Equilibre manualmente as peças na cuba e inicie novamente a fase de centrifugação. Este problema pode ser causado por um desequilíbrio.</li><li>▪ Selecione a opção de centrifugação.</li><li>▪ Selecione a opção de escoamento se tiver selecionado uma opção que termine com água no tambor.</li><li>▪ Este problema pode ser causado por uma obstrução no filtro do escoamento. Contacte um Centro de Assistência Técnica Autorizado.</li></ul>

<b>Problema</b>	<b>Solução possível</b>
Existe água no chão.	<ul style="list-style-type: none"> <li>▪ Certifique-se de que as uniões das mangueiras de água estão bem apertadas e que não há fugas de água.</li> <li>▪ Certifique-se de que a mangueira de entrada de água e a mangueira de escoamento não estão danificadas.</li> <li>▪ Certifique-se de que utiliza o detergente correto e a quantidade correta.</li> </ul>
Não consegue abrir a tampa do aparelho.	<ul style="list-style-type: none"> <li>▪ Certifique-se de que o programa de lavagem terminou.</li> <li>▪ Selecione a opção de escoamento ou centrifugação se existir água no tambor.</li> </ul>
O aparelho emite um ruído anormal.	<ul style="list-style-type: none"> <li>▪ Certifique-se de que o aparelho está bem nivelado. Consulte "Instruções de instalação".</li> <li>▪ Certifique-se de que removeu todos os materiais de embalagem e os parafusos de transporte. Consulte "Instruções de instalação".</li> <li>▪ Coloque mais roupa no tambor. A carga pode não ser suficiente.</li> </ul>
O aparelho enche-se com água e escoo de imediato.	<ul style="list-style-type: none"> <li>▪ Certifique-se de que a mangueira de escoamento está na posição correta. A extremidade da mangueira pode estar demasiado baixa. Consulte "Instruções de instalação".</li> </ul>
O ciclo é mais curto do que o tempo apresentado.	<ul style="list-style-type: none"> <li>▪ O aparelho calcula um novo tempo em função da carga de roupa. Consulte o capítulo "Valores de consumo".</li> </ul>
O ciclo é mais longo do que o tempo apresentado.	<ul style="list-style-type: none"> <li>▪ Uma carga de roupa desequilibrada aumenta a duração do ciclo. É um comportamento normal do aparelho.</li> </ul>
Os resultados de lavagem não são satisfatórios.	<ul style="list-style-type: none"> <li>▪ Aumente a quantidade de detergente ou utilize um detergente diferente.</li> <li>▪ Utilize produtos especiais para remover as nódoas difíceis antes de lavar a roupa.</li> <li>▪ Certifique-se de que seleciona a temperatura correta.</li> <li>▪ Diminua a carga de roupa.</li> </ul>
Não consegue seleccionar uma opção.	<ul style="list-style-type: none"> <li>▪ Certifique-se de que pressiona apenas os botões táteis necessários.</li> </ul>

Após a verificação, ative o aparelho. O programa continua a partir do ponto de interrupção.

Se o problema voltar a ocorrer, contacte um Centro de Assistência Técnica Autorizado.

Se o visor apresentar outros códigos de alarme: Desative e ative o aparelho. Se o problema persistir, contacte um Centro de Assistência Técnica Autorizado.

### **ASSISTÊNCIA TÉCNICA**

Recomendamos a utilização de peças de substituição originais.

Quando contactar o nosso Centro de Assistência Técnica Autorizado, certifique-se de que tem os seguintes dados disponíveis. Pode encontrar a informação na placa de características: modelo, PNC e número de série. (Mod., Prod. No., Ser. No.)

## **DADOS TÉCNICOS**

Dimensão	Largura/ Altura/ Profundidade/ Profundidade total	400 mm/ 890 mm/ 600 mm/ 600 mm
----------	---	--------------------------------

Ligação elétrica	Tensão Potência total Fusível Frequência	230 V 2200 W 10 A 50 Hz
Nível de proteção contra a entrada de partículas sólidas e humidade garantido pela tampa de proteção, exceto onde o equipamento de baixa voltagem não tenha proteção contra humidade		IPX4
Pressão do fornecimento de água	Mínimo Máximo	0,5 bar (0,05 MPa) 8 bar (0,8 MPa)
Fornecimento de água <sup>1)</sup>		Água fria
Carga máxima	Algodão	6 kg
Classe de eficiência energética		A+++
Velocidade de centrifugação	Velocidade de centrifugação máxima	1151 rpm

1) Ligue a mangueira de entrada de água a uma torneira de água com rosca de 3/4" .

## FOLHA DE INFORMAÇÃO DE PRODUTO DE ACORDO COM O REGULAMENTO 1369/2017 DA UE

### Folha de informação de produto

Marca Registada	ZANUSSI
Modelo	ZWQ61235CI, PNC913115528
Capacidade nominal em kg	6
Classe de eficiência energética	A+++
Consumo de energia anual em kWh, com base em 220 ciclos de lavagem normal para programas de algodão a 60 e a 40 °C com carga total e carga parcial e consumo nos modos de baixa potência. O valor do consumo de energia dependerá do modo de utilização do aparelho.	150
Consumo de energia do programa normal de algodão de 60 °C em carga total em kWh	0,80
Consumo de energia do programa normal de algodão de 60 °C em carga parcial em kWh	0,54
Consumo de energia do programa normal de algodão de 40 °C em carga parcial em kWh	0,49
Consumo de energia em modo desligado (Off) em W	0,48
Consumo de energia em modo inactivo (Left-on) em W	0,48

Consumo de água em litros por ano, com base em 220 ciclos de lavagem normal para programas de algodão a 60 e a 40 °C com carga total e carga parcial. O valor do consumo de água dependerá do modo de utilização do aparelho.	9490
Classe de eficiência de secagem por centrifugação determinada por escala de G (menos eficiente) a A (mais eficiente)	B
Velocidade máxima de centrifugação em rpm	1151
Teor de humidade restante em %	53
O "programa normal de algodão a 60 °C" e o "programa normal de algodão a 40 °C" são os programas de lavagem normal a que se referem as informações constantes do rótulo e da ficha; estes programas são adequados para a limpeza de roupa de algodão com grau de sujidade normal e são os programas mais eficientes em termos de consumo de energia e de água.	-
Duração em minutos do programa normal de algodão de 60 °C em carga total	246
Duração em minutos do programa normal de algodão de 60 °C em carga parcial	174
Duração em minutos do programa normal de algodão de 40 °C em carga parcial	175
Duração em minutos do modo inactivo (Left-on)	5
Emissão de ruído transmitido através do ar dB(A) por lavagem	57
Emissão de ruído transmitido através do ar dB(A) por centrifugação	76
Eletrodoméstico de encastrar S/N	Não

A informação indicada na tabela acima está em conformidade com a regulamentação 1015/2010 e com a diretiva de implementação 2009/125/CE da Comissão da UE.

## PREOCUPAÇÕES AMBIENTAIS

Recicle os materiais que apresentem o símbolo . Coloque a embalagem nos contentores indicados para reciclagem. Ajude a proteger o ambiente e a saúde pública através da reciclagem dos aparelhos eléctricos e electrónicos. Não elimine os aparelhos

que tenham o símbolo  juntamente com os resíduos domésticos. Coloque o produto num ponto de recolha para reciclagem local ou contacte as suas autoridades municipais.

## **INFORMACIÓN SOBRE SEGURIDAD**

---

Antes de instalar y utilizar el aparato, lea atentamente las instrucciones facilitadas. El fabricante no se hace responsable de lesiones o daños producidos como resultado de una instalación o un uso incorrectos: Conserve siempre estas instrucciones en lugar seguro y accesible para futuras consultas.

### **SEGURIDAD DE NIÑOS Y PERSONAS VULNERABLES**

- Este aparato puede ser utilizado por niños de 8 años en adelante y personas cuyas capacidades físicas, sensoriales o mentales estén disminuidas o que carezcan de la experiencia y conocimientos suficientes para manejarlo, siempre que cuenten con las instrucciones o la supervisión sobre el uso del electrodoméstico de forma segura y comprendan los riesgos.
- Es necesario mantener alejados a los niños entre 3 y 8 años, así como a las personas con minusvalías importantes y complejas, salvo que estén bajo supervisión continua.
- Es necesario mantener alejados a los niños de menos de 3 años salvo que estén bajo supervisión continua.
- No deje que los niños jueguen con el aparato.
- Mantenga todo el material de embalaje fuera del alcance de los niños y deséchelo de forma adecuada.
- Mantenga los detergentes fuera del alcance de los niños.
- Mantenga a los niños y mascotas alejados del aparato cuando la puerta se encuentre abierta.
- La limpieza y mantenimiento de usuario del aparato no podrán ser realizados por niños sin supervisión.

### **SEGURIDAD GENERAL**

- No cambie las especificaciones de este aparato.
- Este aparato está concebido para utilizarse en aplicaciones domésticas y similares, tales como:
  - áreas de cocina para el personal en tiendas, oficinas y otros entornos de trabajo;
  - por clientes en hoteles, moteles, pensiones y otros entornos de tipo residencial;

- áreas de uso común en bloques de pisos o lavanderías.
- No supere la carga máxima de 6 kg (consulte el capítulo “Tabla de programas”).
- La presión de trabajo del agua en el punto de entrada situado en la conexión de la toma debe oscilar entre 0,5 bares (0,05 MPa) y 8 bares (0,8 MPa).
- Vigile que ninguna alfombra, estera ni cualquier otra cobertura del suelo obstruya las aberturas de ventilación de la base.
- El aparato debe conectarse a la toma de agua utilizando los nuevos juegos de tubos suministrados, o cualquier otro juego nuevo suministrado por el servicio técnico autorizado.
- No se deben reutilizar los juegos de tubos antiguos.
- Si el cable de alimentación eléctrica sufre algún daño, el fabricante, su servicio técnico autorizado o un profesional cualificado tendrán que cambiarlo para evitar riesgos eléctricos.
- Antes de proceder con cualquier operación de mantenimiento, apague el aparato y desconecte el enchufe de la red.
- No utilice pulverizadores de agua a alta presión ni vapor para limpiar el aparato.
- Limpie el aparato con un paño húmedo. Utilice solo detergentes neutros. No utilice productos abrasivos, estropajos duros, disolventes ni objetos metálicos.

## INSTRUCCIONES DE SEGURIDAD

---

### INSTALACIÓN



La instalación debe realizarse conforme a las normas vigentes.

- Retire todo el embalaje y los pasadores de transporte, incluido el rodamiento de goma con separador de plástico.
- Guarde los pasadores de transporte en lugar seguro. Si necesita desplazar el aparato en el futuro, debe recolocarlos para bloquear el tambor y evitar daños internos.
- Tenga cuidado al mover el aparato, porque es pesado. Utilice siempre guantes de protección y calzado cerrado.
- No instale ni utilice un aparato dañado.
- Siga las instrucciones de instalación suministradas con el aparato.
- No instale ni utilice el aparato si la temperatura puede ser inferior a 0°C o si está expuesto a la intemperie.
- El área del suelo donde se instala el aparato debe ser plana, estable, resistente al calor y limpia.
- Compruebe que el aire circula libremente entre el aparato y el suelo.
- Cuando el aparato esté colocado en su posición permanente, compruebe si está correctamente nivelado con ayuda de un nivel de burbuja. De no estarlo, ajuste las patas hasta que lo esté.
- No instale el aparato directamente sobre el desagüe del suelo.
- No pulverice agua sobre el aparato ni lo someta a una humedad excesiva.
- No coloque el aparato donde la puerta no se pueda abrir completamente.

- No coloque ningún recipiente cerrado bajo el aparato para recoger el agua de posibles fugas. Póngase en contacto con el servicio técnico autorizado para asegurarse de los accesorios que puede utilizar.
- Es posible ver agua que cae de la manguera de desagüe. Esto se debe a la prueba con agua del aparato en la fábrica.
- Puede extender el tubo de desagüe hasta un máximo de 400 cm. Póngase en contacto con el servicio técnico autorizado para el otro tubo de desagüe y la extensión.

## CONEXIÓN ELÉCTRICA



**ADVERTENCIA!** Riesgo de incendios y descargas eléctricas.

- El aparato debe conectarse a tierra.
- Utilice siempre una toma con aislamiento de conexión a tierra correctamente instalada.
- Asegúrese de que los parámetros de la placa de características son compatibles con los valores eléctricos del suministro eléctrico.
- No utilice adaptadores de enchufes múltiples ni cables prolongadores.
- Asegúrese de no provocar daños en el enchufe ni en el cable de red. Si es necesario cambiar el cable de alimentación del aparato, debe hacerlo el centro de servicio técnico autorizado.
- Conecte el enchufe a la toma de corriente únicamente cuando haya terminado la instalación. Asegúrese de tener acceso al enchufe del suministro de red una vez finalizada la instalación.
- No toque el cable de red ni el enchufe con las manos mojadas.
- No desconecte el aparato tirando del cable de conexión a la red. Tire siempre del enchufe.
- Este aparato cumple las directivas CEE.

## CONEXIÓN DE AGUA

- No provoque daños en los tubos de agua.
- Antes de conectar a nuevas tuberías o tuberías que no se hayan usado durante mucho tiempo, o donde se hayan realizado trabajos o se hayan conectado dispositivos nuevos (contadores de agua, por ejemplo), deje correr el agua hasta que esté limpia.
- Asegúrese de que no haya fugas de agua visibles durante y después del primer uso del aparato.
- No utilice ningún tubo de extensión si el tubo de entrada es demasiado corto. Póngase en contacto con el servicio técnico autorizado para cambiar los tubos de entrada.

## INSTALACIÓN



**ADVERTENCIA!** Consulte los capítulos sobre seguridad.

## USO



**ADVERTENCIA!** Podrían producirse lesiones, descargas eléctricas, incendios, quemaduras o daños en el aparato.

- Siga las instrucciones de seguridad del envase de detergente.
- No coloque productos inflamables ni objetos mojados con productos inflamables dentro, cerca o encima del aparato.
- Asegúrese de sacar todos los objetos metálicos de la colada.
- No lave tejidos con mucha suciedad de aceite, grasa u otras sustancias grasientas. Puede dañar las piezas de goma de la lavadora. Realice un prelavado a mano de estos tejidos antes de cargarlos en la lavadora.

## ASISTENCIA

- Para reparar el aparato, póngase en contacto con un centro de servicio autorizado.
- Utilice solamente piezas de recambio originales.

## ELIMINACIÓN



**ADVERTENCIA!** Existe riesgo de lesiones o asfixia.

- Desconecte el aparato de la red eléctrica y del suministro de agua.
- Corte el cable eléctrico cerca del aparato y deséchelo.
- Retire el pestillo de la puerta para evitar que los niños o las mascotas queden atrapados en el tambor.
- Deseche el aparato de acuerdo con los requisitos de la normativa local con respecto a residuos de aparatos eléctricos y electrónicos (WEEE/RAEE).



## DESEMBALAJE

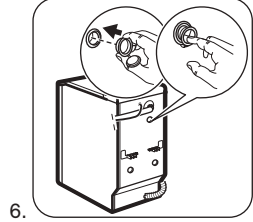
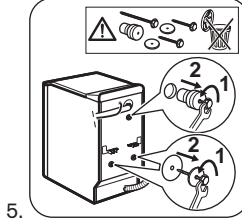
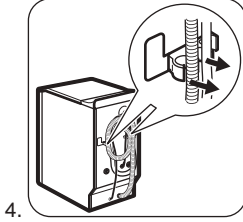
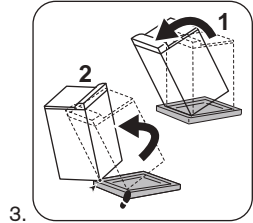
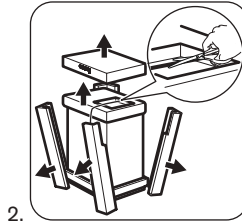
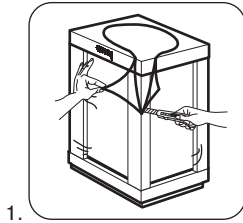

## POSITIONNEMENT



## SUMINISTRO DE AGUA

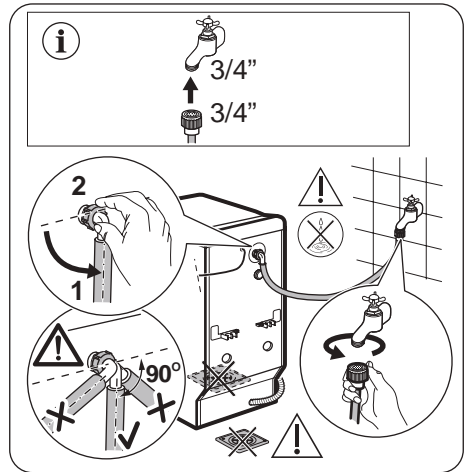

## DESAGÜE

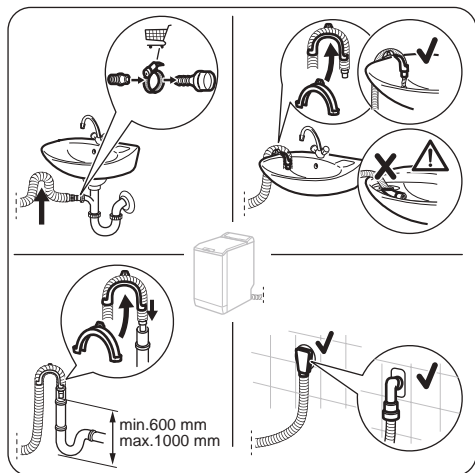

## DESCRIPCIÓN DEL PRODUCTO

### DESCRIPCIÓN GENERAL DEL APARATO

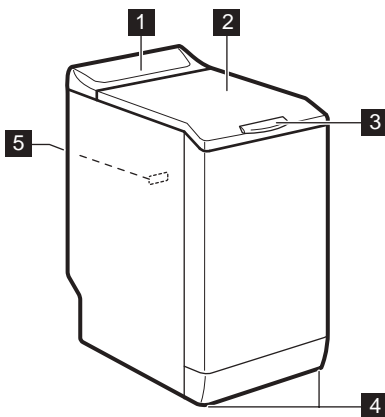

- 1 Panel de control
- 2 Tapa
- 3 Asa de la tapa
- 4 Patas para la nivelación del aparato
- 5 Placa de características

# PANEL DE MANDOS

## DESCRIPCIÓN DEL PANEL DE CONTROL

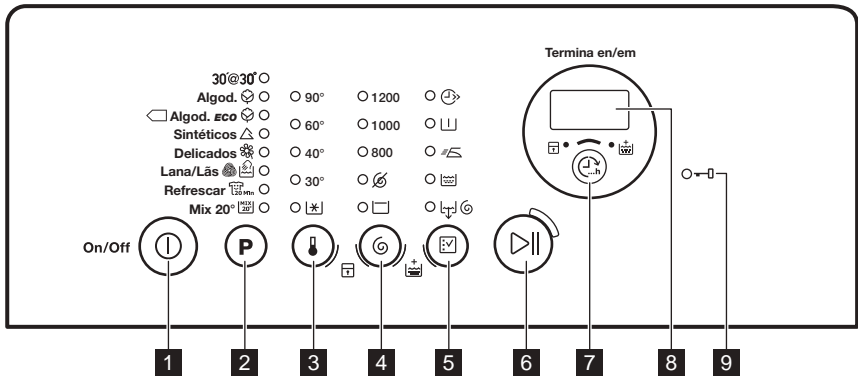





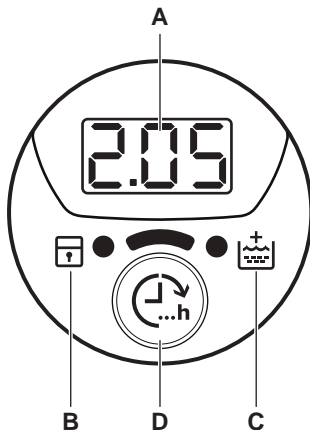



- 1 Tecla de encendido/apagado (On/Off)
- 2 Placa táctil de selección de programas (P)
- 3 Placa táctil de selección de temperatura
- 4 Placa táctil de selección de centrifugado
- 5 Placa táctil de selección de opciones
- 6 Placa táctil de Inicio/Pausa
- 7 Termina en/em placa táctil
- 8 Pantalla
- 9 Indicador de puerta bloqueada

## PANTALLA



- A. Área de tiempo:
  - 125: duración del programa
  - 3h: el tiempo que tardará en terminar
  - E20: códigos de alarma
  - Err: mensaje de error
  - 0: el programa se termina.
- B. Indicador de bloqueo de niños:
  - El indicador se enciende cuando se activa este dispositivo.
- C. Indicador de aclarado extra:
  - El indicador se enciende cuando se activa esta opción.
- D. Placa táctil de temperatura Termina en/em.

# TABLA DE PROGRAMAS

Programa Rango de temperatura	Carga máxima Velocidad de centrifugado de referencia	Descripción del programa (Tipo de carga y nivel de suciedad)
30'@30° 30°C	2 kg 800 r.p.m.	Ciclo corto para <b>prendas sintéticas y delicadas poco sucias</b> o para refrescar prendas.
Algod.  90°C - Frio	6 kg 1200 r.p.m.	<b>Algodón blanco y de color.</b> Suciedad normal, intensa o ligera.
 Algod. Eco <sup>1)</sup>  60°C - 40°C	6 kg 1200 r.p.m.	<b>Algodón blanco y algodón de colores que no destiñen.</b> Suciedad normal. El consumo de energía disminuye y aumenta la duración del programa de lavado, asegurando un buen resultado de lavado.
Sintéticos  60°C - Frio	2,5 kg 1200 r.p.m.	<b>Prendas de tejidos sintéticos o mezclas.</b> Suciedad normal.
Delicados  40°C - Frio	2,5 kg 1200 r.p.m.	<b>Tejidos delicados como acrílicos, viscosa y mixtos que requieren un lavado más suave.</b> Suciedad normal.
Lana/Lás   40°C - Frio	1 kg 1200 r.p.m.	<b>Lana lavable a máquina, lana y otros tejidos para lavar a mano</b> con símbolo «lavado a mano». <sup>2)</sup>
Refrescar  40°C - 30°C	1 kg 1200 r.p.m.	Ciclo muy corto para <b>prendas de algodón y sintéticas poco sucias</b> o utilizadas solo una vez.
Mix 20°  20°C	2,5 kg 1200 r.p.m.	Programa especial para algodón y tejidos sintéticos y mezcla poco sucios. Seleccione este programa para reducir el consumo de energía. Para obtener buenos resultados de lavado, asegúrese de utilizar detergente para bajas temperaturas <sup>3)</sup> .

**1) Programas estándar para los valores de consumo de la Etiqueta energética.** Según la norma 1061/2010, estos programas son, respectivamente, el «Programa de algodón estándar a 60 °C» y el «Programa de algodón estándar a 40 °C». Son los programas más eficientes en términos de consumo combinado de energía y agua para lavado de prendas de algodón con nivel de suciedad normal.













La temperatura del agua durante la fase de lavado puede ser distinta de la temperatura declarada para el programa seleccionado.

**2)** Durante este ciclo, el tambor gira despacio para garantizar la suavidad del lavado.

**3)** No se enciende ningún indicador de temperatura.

## Compatibilidad de opciones de los programas

Programa										
30'@30°		■					■	■	■	

Programa										
	■	■	■	■	■	■	■	■	■	■
	■	■	■	■	■	■	■	■	■	■
	■	■	■	■	■	■	■	■	■	■
	■	■	■	■	■	■	■	■	■	■
	■	■	■	■	■	■	■	■	■	■
	■	■	■	■	■	■	■	■	■	■
	■	■	■	■	■	■	■	■	■	■
	■	■	■	■	■	■	■	■	■	■

1) Cuando seleccione esta opción, le recomendamos disminuir la cantidad de ropa. Es posible mantener la carga completa, pero los resultados pueden no ser satisfactorios. Carga recomendada: algodón: 3 kg, sintéticos y delicados: 1,5 kg.

## VALORES DE CONSUMO



Los valores indicados se obtienen en condiciones de laboratorio con los estándares pertinentes. Los datos pueden cambiar por varios motivos: la cantidad y tipo de colada y la temperatura ambiente. La presión de agua, el voltaje de la red y la temperatura de entrada del agua también pueden afectar a la duración del programa de lavado.



Las especificaciones técnicas pueden variar sin previo aviso a fin de mejorar la calidad del producto.



Al inicio del programa, la pantalla muestra la duración para la capacidad de carga máxima.

Durante la fase de lavado, la duración del programa se calcula automáticamente y se puede reducir mucho si la carga es inferior a la capacidad de carga máxima (p. ej., algodón 60 °C, capacidad de carga máxima de 6 kg, la duración del programa supera 2 horas; carga real 1 kg, la duración del programa no alcanza 1 hora).

Mientras el aparato calcula la duración real del programa, aparece un punto intermitente en la pantalla.

Programas	Carga (kg)	Consumo eléctrico (kWh)	Consumo de agua (litros)	Duración aproximada del programa (minutos)	Humedad restante (%) <sup>1)</sup>
Algod. 60°C	6	1,10	56	180	53

Programas	Carga (kg)	Consumo eléctrico (kWh)	Consumo de agua (litros)	Duración aproximada del programa (minutos)	Humedad restante (%) <sup>1)</sup>
Algod. 40°C	6	0,65	54	150	53
Sintéticos 40°C	2,5	0,45	46	105	35
Delicados 40°C	2,5	0,55	46	90	35
Lana/Lás30°C <sup>2)</sup>	1	0,35	50	65	30

### Programas normales para algodón

Estándar 60°C algodón <input type="checkbox"/>	6	0,80	43	246	53
Estándar 60°C algodón <input type="checkbox"/>	3	0,54	33	174	53
Estándar 40°C algodón <input type="checkbox"/>	3	0,49	34	175	53

1) Al finalizar la fase de centrifugado.

2) No disponible en algunos modelos.

Modo apagado (W)	Modo Encendido (W)
0.48	0.48

La información indicada en la tabla anterior se ofrece en cumplimiento del Reglamento 1015/2010 de la Comisión de la UE que implementa la directiva 2009/125/CE .

## OPCIONES

### TEMPERATURA

Con esta opción puede cambiar la temperatura predeterminada.

Indicador  = agua fría.

Se enciende el indicador del ajuste de temperatura.

### CENTRIFUGADO

Con esta opción puede cambiar la velocidad de centrifugado predeterminada.

Se enciende el indicador del ajuste de velocidad.

#### Opciones adicionales de centrifugado:

#### Sin centrifugado

- Ajuste esta opción para desactivar todas las fases de centrifugado. Solo está disponible la fase de descarga.
- Se enciende el indicador correspondiente.
- Ajuste esta opción para tejidos muy delicados.
- La fase de aclarado utiliza más agua para algunos programas de lavado.

#### Agua en cuba

- Ajuste esta opción para evitar arrugas en los tejidos.
- Se enciende el indicador correspondiente.
- Queda agua en el tambor cuando termina el programa.
- El tambor gira regularmente para evitar arrugas en las prendas.

- La tapa permanece bloqueada. Debe vaciar el agua para desbloquear la tapa.



Para vaciar el agua, consulte "Al final del programa".

## RÁPIDO

Con esta opción puede reducir la duración de un programa.

Utilice esta opción para las prendas con suciedad ligera o para airear.

Se enciende el indicador correspondiente.

## PRELAVADO

Con esta opción, puede añadir una fase de prelavado a un programa de lavado.

Use esta opción para suciedad intensa. Cuando se selecciona esta opción, aumenta la duración del programa.

Se enciende el indicador correspondiente.

## PLANCHADO FÁCIL

El aparato lava y centrifuga cuidadosamente la colada para evitar la formación de arrugas.

El aparato reduce la velocidad de centrifugado, utiliza más agua y adapta la duración del programa al tipo de colada.

Se enciende el indicador correspondiente.



## ACLARADO/ENXAG.

Con esta opción puede realizar solo un último aclarado de un programa de lavado seleccionado.

## AJUSTES

### ACLARADO EXTRA PERMANENTE

Con esta opción puede tener de forma permanente un aclarado extra cuando ajuste un nuevo programa.

- Para **activar/desactivar** esta opción, toque las teclas  y  al mismo tiempo hasta que el indicador  se **ilumine/apague**.

### BLOQUEO DE SEGURIDAD PARA NIÑOS

Con esta opción puede evitar que los niños jueguen con el panel de control.

Si también activa la función de aclarado extra  el aparato añade dos aclarados más.

Se enciende el indicador correspondiente.

### DESCARGA Y CENTRIFUGADO

Con esta opción puede realizar el ciclo de descarga y centrifugado.

Esta fase de centrifugado es adecuada para el programa de lavado ajustado.



Si ajusta también la opción Sin centrifugado , el aparato solamente desagua.

### TERMINA EN/EM

Con esta opción puede ajustar el número de horas en las que desea terminar el programa de lavado.

Puede ajustar desde un mínimo de 3 horas hasta un máximo de 20 horas.



La pantalla muestra el número de horas y el indicador que hay sobre la tecla  se enciende.



### ACLARADO/ENXAG.EXTRA

Con esta opción, puede añadir algunos aclarados a un programa de lavado.

Utilice esta opción para personas alérgicas al detergente y en zonas en las que el agua sea blanda.

El indicador correspondiente de la pantalla se enciende.<sup>1)</sup>

- Para **activar/desactivar** esta opción, toque las teclas  y  al mismo tiempo hasta que se **ilumine/apague** el indicador .

Active esta opción después de tocar la tecla : las teclas se bloquean (excepto la tecla .



Esta opción permanece activa incluso con el aparato apagado.

### SEÑALES ACÚSTICAS

Se activan las señales acústicas cuando:

- El programa se termina.
- Se ha producido algún fallo en el aparato.

1) Consulte en "Ajustes" cómo activar esta opción.

Para **desactivar/activar** las señales acústicas, tocar las teclas **P** y  al mismo tiempo durante 4 segundos.



Si se desactivan las señales acústicas, siguen funcionando cuando el aparato presenta una avería.

## ANTES DEL PRIMER USO



Durante la instalación o primer uso es posible que observe agua en el aparato. Es agua residual que quedó en el aparato después de la prueba de funcionamiento en fábrica para garantizar que sea entregado al cliente en perfectas condiciones de funcionamiento y no haya motivos de preocupación.

1. Conecte el enchufe a la toma de corriente.
2. Abra la llave de paso.
3. Ponga una pequeña cantidad de detergente en el compartimento para la fase de lavado.
4. Ajuste e inicie un programa para algodón a la temperatura más alta sin colada.

De esta forma se elimina toda la posible suciedad del tambor y de la cuba.

## USO DIARIO



**ADVERTENCIA!** Consulte los capítulos sobre seguridad.



**PRECAUCIÓN!** Antes de cerrar la tapa del aparato, asegúrese de que cierra correctamente el tambor.

### CARGAR LA COLADA

1. Abra la tapa del aparato.
2. Pulse el botón **A**.

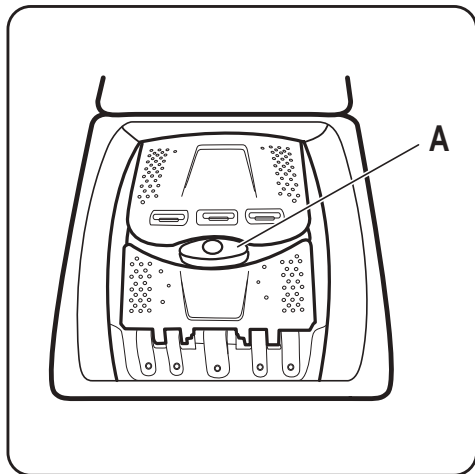

El tambor se abre automáticamente.

3. Introduzca las prendas en el tambor, una por una.
4. Sacuda las prendas antes de colocarlas en el aparato.

Asegúrese de no colocar demasiada colada en el tambor.



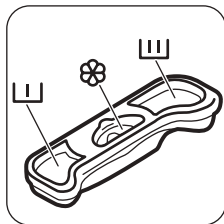

5. Cierre el tambor y la tapa.

### USO DEL DETERGENTE Y LOS ADITIVOS

Dosifique el detergente y el suavizante.



### COMPARTIMENTOS DE DETERGENTE

	Compartimento de detergente para fase de prelavado.
	Compartimento de detergente para la fase de lavado.
	Compartimento para aditivos líquidos (suavizante, almidón).
	<b>PRECAUCIÓN!</b> No supere el nivel <b>M</b> .





## PUESTA EN MARCHA DEL APARATO

Mantenga pulsado el botón  para encender o apagar el aparato.

El aparato emite un tono cuando se enciende.



## AJUSTE DE UN PROGRAMA

1. Vuelva a tocar la tecla de programa **P** y ajuste el programa:
  - El indicador de la tecla  parpadea.
  - En la pantalla se muestra la duración del programa.
2. Si fuera necesario, cambie la temperatura y la velocidad de centrifugado o añada opciones disponibles. Cuando se activa una opción, se enciende el indicador de la opción ajustada.

 Si hay algo incorrecto, la pantalla muestra el mensaje **E r r**.

## INICIO DE UN PROGRAMA SIN LA OPCIÓN TERMINA EN/EM

Pulse la tecla .

- El indicador de la tecla  deja de parpadear y permanece iluminado.
- Se inicia el programa, se bloquea la puerta y el indicador  permanece iluminado.
- La bomba de desagüe puede funcionar brevemente al inicio del ciclo de lavado.

 Después de unos 15 minutos del inicio del programa:



- El aparato ajusta automáticamente la duración del programa de acuerdo con la carga de la colada.
- La pantalla muestra el nuevo valor.

## INICIO DE UN PROGRAMA CON LA OPCIÓN TERMINA EN/EM





1. Toque la tecla  de nuevo y elija el número de horas dentro de las que quiere terminar el ciclo de lavado.

En la pantalla aparece el número de horas ajustado (por ejemplo **3h**) y el indicador que hay sobre la tecla  se enciende para mostrar que la opción está activada.

2. Toque la tecla 
  - La puerta está bloqueada.
  - El aparato inicia la cuenta atrás.
  - El programa se pone en marcha de forma automática cuando termina la cuenta atrás.

 Puede cancelar o cambiar el ajuste de la opción Termina en/em antes de tocar la tecla . Después de tocar la tecla  solo se puede cancelar la opción Termina en/em.

Para cancelar la opción Termina en/em:

- a. Toque la tecla  para poner el aparato en pausa. El indicador de la tecla  parpadea.
- b. Toque la tecla  hasta que el indicador que hay encima de ella se apague. Vuelva a tocar la tecla  para iniciar el programa inmediatamente.

 Cuando utilice detergentes líquidos en combinación con la opción Termina en/em, añada los detergentes líquidos en una bola dosificadora (suministrada por el fabricante del detergente).

## INTERRUPCIÓN DE UN PROGRAMA Y CAMBIO DE LAS OPCIONES

Puede cambiar únicamente algunas opciones antes de usarlas.

1. Toque . El indicador de esta tecla parpadea.
2. Cambie las opciones. Si cambia alguna de las opciones, la opción Termina en/em se desactiva (si estaba activada).



3. Toque  de nuevo. El programa continúa.

## CANCELACIÓN DE UN PROGRAMA

1. Pulse la tecla  unos segundos para cancelar el programa y apagar el aparato.
2. Vuelva a pulsar la misma tecla para encender el aparato. Ahora puede ajustar un nuevo programa de lavado.

 Antes de empezar un nuevo programa, el aparato podría drenar el agua. En este caso, asegúrese de que queda detergente en el compartimento, de lo contrario, rellénelo.





## APERTURA DE LA TAPA

Mientras un programa o el  están en marcha, la tapa del aparato está bloqueada. Se enciende el indicador .







**PRECAUCIÓN!** Si la temperatura y el nivel de agua del tambor son demasiado elevados, no se puede abrir la tapa.



### Para abrir la tapa durante los primeros minutos del ciclo o cuando está funcionando:

1. Toque la tecla  para poner en pausa el aparato.
2. Espere un par de minutos hasta que el indicador  se apague.
3. Puede abrir la tapa.
4. Cierre la puerta y toque la tecla  de nuevo. El programa (o el ) continúan.

### AL FINAL DEL PROGRAMA

- El aparato se detiene automáticamente.
- Suena la señal acústica, si está activada.
- Se enciende  en la pantalla.
- El indicador de la tecla  se apaga.
- El indicador de bloqueo de la tapa  parpadea (cuando la tapa se desbloquea) y después se apaga.
- Puede abrir la tapa.
- Retire la colada del aparato. Asegúrese de que el tambor está totalmente vacío.
- Pulse la tecla  durante unos segundos para apagar el aparato.
- Cierre la llave de paso.
- Deje la tapa entreabierta para evitar la formación de moho y olores desagradables.

### El programa de lavado ha finalizado, pero hay agua en el tambor:

- El tambor gira regularmente para evitar arrugas en la colada.
- El indicador  parpadea para recordarle que debe drenar el agua.
- Se ilumina el indicador de bloqueo de la tapa . El indicador de la tecla  parpadea. La tapa permanece bloqueada.







## CONSEJOS

### INTRODUCIR COLADA

- Divida la colada en: ropa blanca, ropa de color, ropa sintética, prendas delicadas y prendas de lana.
- Siga las instrucciones de lavado que se encuentran en las etiquetas de las prendas.

- Debe vaciar el agua para abrir la tapa.

### Drenaje del agua:



1. Para descargar el agua.
  - Pulse la tecla . El aparato descarga el agua y centrifuga la velocidad máxima del programa de lavado seleccionado.
  - También puede tocar la tecla  para cambiar la velocidad de centrifugado y después tocar la tecla . El aparato desagua y centrifuga. Si ajusta , el aparato solamente desagua.
2. Cuando el programa termina y un par de minutos después de que el indicador de bloqueo de la tapa  se apague, puede abrir la tapa.
3. Pulse la tecla  durante unos segundos para apagar el aparato.



El aparato desagua y centrifuga automáticamente después de unas 18 horas (excepto con el programa de lana).

### OPCIÓN DESCONEXIÓN AUTOMÁTICA

La función DESCONEXIÓN AUTOMÁTICA desactiva automáticamente el electrodoméstico para reducir el consumo de energía. Se apagan todos los indicadores y la pantalla cuando:

- No se utiliza el aparato durante 5 minutos antes de tocar .  
Pulse la tecla  para encender el aparato de nuevo.
- Transcurridos 5 minutos desde el final del programa de lavado.  
Pulse la tecla  para encender el aparato de nuevo.  
La pantalla muestra el final del último programa seleccionado.  
Toque la tecla **P** para ajustar un nuevo ciclo.

- Dé la vuelta a las prendas de varias capas, de lana y con motivos pintados.
- Quite las manchas difíciles con un detergente especial.
- Lave y trate las manchas difíciles antes de introducir las prendas en el tambor.
- Tenga cuidado con las cortinas. Quite los ganchos y coloque las cortinas en una bolsa para lavadora o funda de almohada.
- No lave prendas sin dobladillos o desgarradas. Use una bolsa para lavadora para lavar las prendas pequeñas y delicadas (p. ej., sujetadores con aros, cinturones, medias, etc.).
- Una carga muy pequeña puede provocar problemas de desequilibrio en la fase de centrifugado. Si esto ocurre, ajuste manualmente las prendas en la cuba e inicie de nuevo la fase de centrifugado.
- Evite lavar prendas llenas de pelos largos de animales o prendas de mala calidad que desprendan mucha pelusa que pueda bloquear el circuito de desagüe y que, por lo tanto, requieran la asistencia del Servicio.
- Vacíe los bolsillos y despliegue las prendas.
  - detergente en polvo para todo tipo de prendas,
  - detergente en polvo para prendas delicadas (40 °C máx.) y lana,
  - detergente líquido para todo tipo de tejidos o especial para lana, preferiblemente para programas de lavado a baja temperatura (60 °C máx.).
- No mezcle diferentes tipos de detergentes.
- Para respetar el medio ambiente, no ponga más detergente del necesario.
- Siga siempre las instrucciones que se encuentran en el envase de estos productos.
- Use los productos adecuados para el tipo y color del tejido, la temperatura del programa y el grado de suciedad.
- Si el aparato no tiene el dosificador de detergente con dispositivo de compuerta, añada los detergentes líquidos con una bola dosificadora (suministrada por el fabricante del detergente).

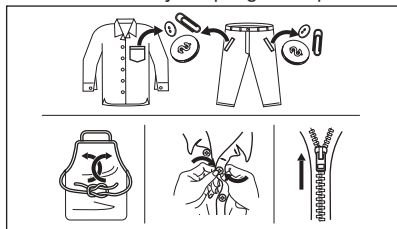

## MANCHAS DIFÍCILES

Para algunas manchas, el agua y el detergente no son suficientes.

Se recomienda tratar previamente estas manchas antes de colocar las prendas en el aparato.

Existen quitamanchas especiales. Utilice el quitamanchas especial adecuado al tipo de mancha y tejido.

## DETERGENTES Y ADITIVOS

- Utilice solo detergentes y aditivos especialmente fabricados para lavadoras:

## CONSEJOS ECOLÓGICOS

- Ajuste un programa sin la fase de prelavado para lavar ropa con suciedad normal.
- Empiece siempre un programa de lavado con la carga de colada máxima permitida.
- Si fuera necesario, utilice un quitamanchas cuando ajuste un programa a baja temperatura.
- Para utilizar la cantidad correcta de detergente, compruebe la dureza del agua de su sistema doméstico. Consulte "Dureza del agua".

## DUREZA DEL AGUA

Si la dureza del agua de su zona es alta o moderada, se recomienda usar un descalcificador de agua para lavadoras. En las zonas en las que la dureza del agua sea baja, no es necesario utilizar un descalcificador.

Póngase en comunicación con las autoridades correspondientes para conocer la dureza del agua de su zona.

Utilice la cantidad correcta de descalcificador. Siga las instrucciones que encontrará en el envase del producto.

# MANTENIMIENTO Y LIMPIEZA



**ADVERTENCIA!** Consulte los capítulos sobre seguridad.

## LIMPIEZA DEL EXTERIOR

Limpie el aparato solo con agua templada y jabón. Seque completamente todas las superficies.



**PRECAUCIÓN!** No utilice alcohol, disolventes ni otros productos químicos.

## DESCALCIF

Si la dureza del agua de su zona es alta o moderada, se recomienda usar un descalcificador de agua para lavadoras.

Examine periódicamente el tambor para evitar la formación de cal y partículas de óxido.

Para eliminar partículas de oxidación, utilice productos especiales para máquinas. Hágalo de forma separada del lavado de la colada.



Siga siempre las instrucciones que encontrará en el envase del producto.

## LAVADO DE MANTENIMIENTO

Con los programas a baja temperatura, es posible que quede algo de detergente en el tambor.

## LIMPIEZA DEL DOSIFICADOR DE DETERGENTE

1.

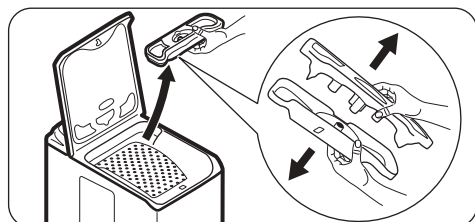

2.

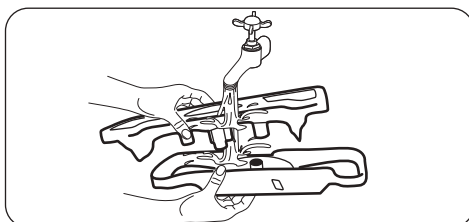

3.

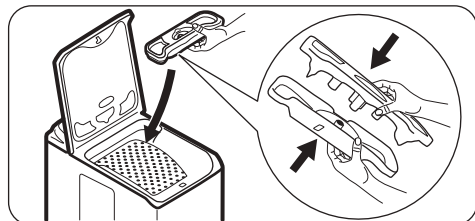

## LIMPIEZA DEL TUBO DE ENTRADA Y EL FILTRO DE LA VÁLVULA

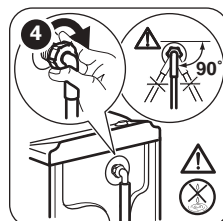
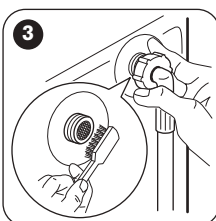
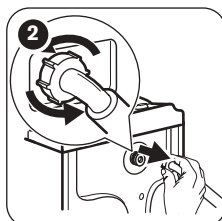
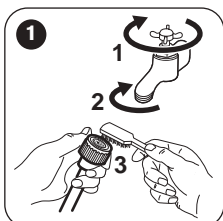

Realice un lavado de mantenimiento periódicamente. Proceda de la siguiente manera:

- Saque todas las prendas del tambor.
- Seleccione el programa de algodón con la temperatura más alta y utilice una pequeña cantidad de detergente.

## JUNTA DE LA TAPA

Revise periódicamente la junta. Límpiela cuando sea necesario con un agente limpiador de amoníaco en crema sin rascar la superficie de la junta.



Siga siempre las instrucciones que encontrará en el envase del producto.



## MEDIDAS ANTICONGELACIÓN

Si el aparato está instalado en una zona donde la temperatura puede llegar a ser inferior a 0 °C, retire el agua restante del tubo de entrada y la bomba de desagüe.



Proceda del mismo modo cuando desee realizar un desagüe de emergencia.

1. Desenchufe el aparato de la toma de red.
2. Retire la manguera de entrada de agua.
3. Afloje la manguera de desagüe del soporte trasero y desengánchela del fregadero o desagüe.
4. Coloque los extremos del tubo de entrada y desagüe en un recipiente. Deje que salga el agua de los tubos.

5. Ajuste cualquier programa seleccionado con la opción  y déjelo funcionar hasta el final del ciclo.
6. Cuando ya no salga agua, coloque de nuevo el tubo de entrada y la manguera de desagüe.
7. Pulse la tecla  para apagar el aparato.



**ADVERTENCIA!** Asegúrese de que la temperatura es superior a 0°C antes de usar de nuevo el aparato. El fabricante no se hace responsable de los daños derivados de las bajas temperaturas.

## SOLUCIÓN DE PROBLEMAS



**ADVERTENCIA!** Consulte los capítulos sobre seguridad.

### INTRODUCCIÓN

El aparato no se pone en marcha ni se detiene durante el funcionamiento.

Primero, intente buscar una solución al problema (consulte la tabla). Si el problema continúa, póngase en contacto con el Centro de servicio técnico.

**Con algunos problemas, las señales acústicas funcionan y la pantalla muestra un código de alarma:**

- **E10** - El aparato no carga agua correctamente. Vuelva a poner en marcha el aparato pulsando el botón . Transcurridos 10 segundos se desbloquea la tapa.

- **E20** - El aparato no desagua.
- **E40** - La tapa del aparato está abierta o no está bien cerrada. Revise la tapa.
- **E40** - La corriente eléctrica es inestable. Espere hasta que la corriente eléctrica se estabilice.
- **E91** - No hay comunicación entre los elementos electrónicos del aparato. Apague y vuelva a encender. El programa no ha terminado correctamente o el aparato se ha apagado demasiado pronto. Si el código de alarma vuelve a aparecer, póngase en contacto con el Centro de servicio técnico.



**ADVERTENCIA!** Apague el aparato antes de realizar las comprobaciones.

## POSIBLES FALLOS

Problema	Posible solución
El programa no se pone en marcha.	<ul style="list-style-type: none"> <li>▪ Asegúrese de que el enchufe esté conectado a la toma de corriente.</li> <li>▪ Asegúrese de que la tapa del aparato y las puertas del tambor estén bien cerradas.</li> <li>▪ Asegúrese de que no haya ningún fusible dañado en la caja de fusibles.</li> <li>▪ Asegúrese de haber pulsado Inicio/Pausa.</li> <li>▪ Si se ha ajustado el inicio diferido, cancele el ajuste o espere hasta el final de la cuenta atrás.</li> <li>▪ Desactive la función de bloqueo de seguridad para niños si está activada.</li> </ul>
El aparato no carga agua correctamente.	<ul style="list-style-type: none"> <li>▪ Compruebe que el grifo esté abierto.</li> <li>▪ Asegúrese de que la presión del agua no sea demasiado baja. Solicite información a la compañía local de suministro de agua.</li> <li>▪ Compruebe que el grifo no esté obstruido.</li> <li>▪ Este problema puede deberse a que el filtro de la manguera de entrada o el filtro de desagüe de la válvula estén obstruidos. Consulte "Mantenimiento y limpieza". Si el problema continúa, póngase en contacto con el Centro de servicio técnico.</li> <li>▪ Asegúrese de que la manguera de entrada no esté doblada ni retorcida.</li> <li>▪ Compruebe que la manguera de entrada de agua esté conectada correctamente.</li> </ul>
El aparato no desagua.	<ul style="list-style-type: none"> <li>▪ Compruebe que el desagüe no esté obstruido.</li> <li>▪ Asegúrese de que el tubo de desagüe no esté doblado ni retorcido.</li> <li>▪ Compruebe que la manguera de desagüe está conectada correctamente.</li> <li>▪ Ajuste la opción de descarga si selecciona un programa sin la fase de descarga.</li> <li>▪ Ajuste la opción de descarga si selecciona una opción que termina con agua en el tambor.</li> <li>▪ Este problema puede deberse a que el filtro de desagüe esté obstruido. Póngase en contacto con el Centro de servicio técnico.</li> </ul>
La fase de centrifugado no funciona o el ciclo de lavado dura más de lo normal.	<ul style="list-style-type: none"> <li>▪ Ajuste manualmente las prendas en la cuba e inicie de nuevo la fase de centrifugado. Este problema puede deberse a problemas de equilibrio.</li> <li>▪ Ajuste la opción de centrifugado.</li> <li>▪ Ajuste la opción de descarga si selecciona una opción que termina con agua en el tambor.</li> <li>▪ Este problema puede deberse a que el filtro de desagüe esté obstruido. Póngase en contacto con el Centro de servicio técnico.</li> </ul>
Hay agua en el suelo.	<ul style="list-style-type: none"> <li>▪ Cerciérese de que los acoplamientos de los tubos de agua están bien apretados y de que no hay pérdidas de agua.</li> <li>▪ Compruebe que la manguera de entrada y el tubo de desagüe no están dañados.</li> <li>▪ Asegúrese de que usa el detergente adecuado y la cantidad correcta.</li> </ul>

Problema	Posible solución
No se puede abrir la tapa del aparato.	<ul style="list-style-type: none"> <li>▪ Asegúrese de que el programa de lavado ha terminado.</li> <li>▪ Ajuste la opción de centrifugado o descarga si hay agua en el tambor.</li> </ul>
El aparato produce un ruido extraño.	<ul style="list-style-type: none"> <li>▪ Compruebe que el aparato está correctamente nivelado. Consulte "Instrucciones de instalación".</li> <li>▪ Asegúrese de que se ha quitado el material de embalaje y los pasadores de transporte. Consulte "Instrucciones de instalación".</li> <li>▪ Añada más colada en el tambor. Es posible que la carga sea demasiado pequeña.</li> </ul>
El aparato se llena de agua y desagua inmediatamente.	<ul style="list-style-type: none"> <li>▪ Asegúrese de que el tubo de desagüe se encuentra en la posición correcta. El extremo de la manguera puede estar demasiado bajo. Consulte "Instrucciones de instalación".</li> </ul>
El ciclo es más corto que el tiempo mostrado.	<ul style="list-style-type: none"> <li>▪ El aparato calcula una nueva duración en función de la carga de colada. Consulte el capítulo "Valores de consumo".</li> </ul>
El ciclo es más largo que el tiempo mostrado.	<ul style="list-style-type: none"> <li>▪ Una carga no equilibrada aumenta la duración. Es un comportamiento normal del aparato.</li> </ul>
Los resultados del lavado no son satisfactorios.	<ul style="list-style-type: none"> <li>▪ Aumente la cantidad de detergente o utilice otro diferente.</li> <li>▪ Use productos especiales para eliminar las manchas difíciles antes de lavar las prendas.</li> <li>▪ Asegúrese de ajustar la temperatura correcta.</li> <li>▪ Reduzca la carga.</li> </ul>
No es posible seleccionar opciones.	<ul style="list-style-type: none"> <li>▪ Asegúrese de pulsar solo las teclas táctiles apropiadas.</li> </ul>

Una vez finalizada la revisión, encienda el aparato. El programa continuará a partir del punto en que se haya interrumpido.

Si el problema se vuelve a producir, póngase en contacto con el Centro de servicio técnico.

Si la pantalla muestra otros códigos de alarma.

Apague y encienda el aparato. Si el problema continúa, póngase en contacto con el Centro de servicio técnico.

## ASISTENCIA

Le recomendamos que utilice recambios originales.

Cuando se ponga en contacto con el Centro de servicio técnico, asegúrese de que tiene a mano estos datos. La información se puede encontrar en la placa de características: modelo, PNC y Número de serie. (Mod., Prod. No., Ser. No.)

## DATOS TÉCNICOS

Dimensiones	Ancho / alto / fondo / fondo total	400 mm/ 890 mm/ 600 mm/ 600 mm
Conexión eléctrica	Voltaje Potencia total Fusible Frecuencia	230 V 2200 W 10 A 50 Hz

Nivel de protección contra la entrada de partículas sólidas y humedad asegurada por la cubierta protectora, excepto cuando el equipo de baja tensión no tiene protección contra la humedad		IPX4
Presión del suministro de agua	Minima Máxima	0,5 bares (0,05 MPa) 8 bares (0,8 MPa)
Suministro de agua <sup>1)</sup>		Agua fría
Carga máxima	Algodón	6 kg
Clase de eficiencia energética		A+++
Velocidad de centrifugado	Velocidad máxima de centrifugado	1151 rpm

1) Conecte la manguera de entrada de agua a un grifo con rosca de 3/4" .

## HOJA DE INFORMACIÓN DEL PRODUCTO EN REFERENCIA A LA REGULACIÓN 1369/2017 DE LA U.E.

### Hoja de información del producto

Marca comercial	ZANUSSI
Modelo	ZWQ61235CI PNC913115528
Capacidad asignada en kg	6
Clase de eficiencia energética	A+++
Consumo de energía en kWh al año, sobre la base de 220 ciclos de lavado normal para los programas de algodón a 60 °C y 40 °C con carga completa y con carga parcial, y del consumo de los modos de bajo consumo. El consumo real de energía depende de cómo se utilice el aparato.	150
Consumo de energía en el programa normal de algodón a 60 °C con carga completa en kW/h	0,80
Consumo de energía en el programa normal de algodón a 60 °C con carga parcial en kW/h	0,54
Consumo de energía en el programa normal de algodón a 40 °C con carga parcial en kW/h	0,49
Consumo eléctrico en el modo apagado en W	0,48
Consumo eléctrico en el modo sin apagar en W	0,48
Consumo de agua en litros al año, sobre la base de 220 ciclos de lavado normal para los programas de algodón a 60 °C y 40 °C con carga completa y con carga parcial. El consumo real de agua depende de cómo se utilice el aparato	9490
Clase de eficiencia de centrifugado en una escala de A (más eficiente) a G (menos eficiente)	B



Velocidad máxima de centrifugado en rpm	1151
Contenido de humedad residual en %	53
El «programa normal de algodón a 60 °C» y el «programa normal de algodón a 4E °C» son los programas normales de lavado a los que se refiere la información de la etiqueta y la ficha, estos programas son aptos para lavar tejidos de algodón de suciedad normal y son los programas más eficientes en términos de consumo combinado de energía y agua.	-
Duración del programa normal de algodón a 60 °C con carga completa expresada en minutos	246
Duración del programa normal de algodón a 60 °C con carga parcial expresada en minutos	174
Duración del programa normal de algodón a 40 °C con carga parcial expresada en minutos	175
Duración del modo sin apagar expresada en minutos	5
Ruido acústico aéreo emitido en db(A) durante el lavado	57
Ruido acústico aéreo emitido en db(A) durante el centrifugado	76
Aparato encastrado S/N	No

La información indicada en la tabla anterior se ofrece en cumplimiento de la normativa 1015/2010 de la Comisión de la UE que implementa la directiva 2009/125/CE.

## ASPECTOS MEDIOAMBIENTALES

Recicle los materiales con el símbolo . Coloque el material de embalaje en los contenedores adecuados para su reciclaje. Ayude a proteger el medio ambiente y la salud pública, así como a reciclar residuos de aparatos eléctricos y electrónicos. No deseche los aparatos marcados

con el símbolo  junto con los residuos domésticos. Lleve el producto a su centro de reciclaje local o póngase en contacto con su oficina municipal.





[WWW.ZANUSSI.COM/SHOP](http://WWW.ZANUSSI.COM/SHOP)



CE

192934561-A-452018