

GETTING STARTED? EASY.



ZWQ71265CI

PT	Manual de instruções	2
	Máquina de lavar	
ES	Manual de instrucciones	25
	Lavadora	

ZANUSSI

VISITE O NOSSO WEBSITE PARA:



Obter conselhos de utilização, folhetos, resolução de problemas e informações sobre assistência e reparações:

www.zanussi.com/support

INFORMAÇÕES DE SEGURANÇA

Leia atentamente as instruções fornecidas antes de instalar e utilizar o aparelho. O fabricante não poderá ser responsabilizado por ferimentos ou danos resultantes de instalação incorreta ou utilização incorreta. Guarde sempre as instruções num sítio seguro e acessível para consultar no futuro.

SEGURANÇA DE CRIANÇAS E PESSOAS VULNERÁVEIS

- Este aparelho pode ser utilizado por crianças com 8 anos de idade ou mais velhas e por pessoas com capacidades físicas, sensoriais ou mentais reduzidas ou falta de experiência e conhecimento se forem supervisionadas ou instruídas no que respeita à utilização do aparelho de uma forma segura e compreenderem os perigos envolvidos.
- É necessário manter as crianças entre 3 e 8 anos de idade e pessoas com incapacidades muito extensas e complexas afastadas do aparelho, a menos que sejam constantemente vigiadas.
- É necessário manter as crianças com menos de 3 anos de idade afastadas do aparelho, a menos que sejam constantemente vigiadas.
- As crianças devem ser vigiadas para garantir que não brincam com o aparelho.
- Mantenha todos os materiais de embalagem fora do alcance das crianças e elimine-os de forma apropriada.
- Mantenha os detergentes fora do alcance das crianças.
- Mantenha as crianças e os animais domésticos afastados do aparelho quando a porta estiver aberta.
- A limpeza e a manutenção básica do aparelho não devem ser efetuadas por crianças sem supervisão.

SEGURANÇA GERAL

- Não altere as especificações deste aparelho.
- Este aparelho destina-se exclusivamente a utilizações domésticas ou semelhantes, tais como:
 - áreas de cozinha destinadas ao pessoal em lojas, escritórios e outros ambientes de trabalho;
 - por clientes de hotéis, motéis e outros ambientes do tipo residencial;
 - áreas de utilização comum em blocos de apartamentos ou em lavandarias.
- A carga máxima do aparelho é 7 kg. Não exceda a carga máxima para cada programa (consulte o capítulo "Programas").
- A pressão da água fornecida tem de estar entre um mínimo de 0,5 bar (0,05 MPa) e um máximo de 8 bar (0,8 MPa).
- A abertura de ventilação na base não deve ficar obstruída por tapete, tapete ou qualquer outro revestimento do piso.
- O aparelho deve ser ligado à rede de abastecimento de água com as mangueiras novas fornecidas com o aparelho ou com mangueiras novas fornecidas por um Centro de Assistência Técnica Autorizado.
- Não é permitido reutilizar uma mangueira antiga.
- Se o cabo de alimentação elétrica estiver danificado, deve ser substituído pelo fabricante, por um Centro de Assistência Técnica Autorizado ou por uma pessoa igualmente qualificada, para evitar perigos elétricos.
- Antes de qualquer operação de manutenção, desative o aparelho e desligue a ficha da tomada elétrica.
- Não utilize jatos de água e/ou vapor a alta pressão para limpar o aparelho.
- Limpe o aparelho com um pano húmido. Utilize apenas detergentes neutros. Não utilize produtos abrasivos, esfregões abrasivos, solventes ou objetos metálicos.

INSTRUÇÕES DE SEGURANÇA

INSTALAÇÃO



A instalação deve cumprir com as regulamentações nacionais relevantes.

- Retire todos os materiais de embalagem e os parafusos de transporte incluindo bucha de borracha com espaçador de plástico.
- Guarde os parafusos de fixação para transporte num local seguro. Se o aparelho for transportado no futuro, é necessário instalar os parafusos para bloquear o tambor e evitar danos no interior do aparelho.
- Tenha sempre cuidado quando deslocar o aparelho porque ele é pesado. Utilize sempre luvas de proteção e calçado fechado.
- Siga as instruções de instalação fornecidas com o aparelho.
- Não instale nem utilize o aparelho se estiver danificado.
- Não instale nem utilize o aparelho em locais onde a temperatura seja inferior a 0 °C ou onde fique exposto às condições meteorológicas.
- O piso onde instala o aparelho deve ser plano, estável, resistente ao calor e estar limpo.
- Certifique-se de que existe circulação de ar entre o aparelho e o piso.
- Quando o aparelho estiver colocado na sua posição definitiva, verifique se está corretamente nivelado, com a ajuda de um nível de bolha. Se não estiver, regule os pés até ficar nivelado.
- Não instale o aparelho diretamente sobre um ralo de escoamento no chão.
- Não pulverize água sobre o aparelho e não o exponha a humidade excessiva.
- Não instale o aparelho em locais onde a tampa do aparelho não possa ser aberta na totalidade.
- Não coloque um recipiente fechado debaixo do aparelho para recolher eventuais fugas de água. Contacte um Centro de Assistência Técnica Autorizado para saber quais são os acessórios que pode utilizar.

LIGAÇÃO ELÉTRICA



AVISO! Risco de incêndio e choque elétrico.

- O aparelho tem de ficar ligado à terra.
- Utilize sempre uma tomada devidamente instalada e à prova de choques elétricos.
- Certifique-se de que os parâmetros indicados na placa de características são compatíveis com as características da alimentação eléctrica.

- Não utilize adaptadores de tomadas duplas ou triplas, nem cabos de extensão.
- Certifique-se de que não danifica a ficha e o cabo de alimentação eléctrica. Se for necessário substituir o cabo de alimentação, esta operação deve ser efectuada pelo nosso Centro de Assistência Técnica.
- Ligue a ficha à tomada eléctrica apenas no final da instalação. Certifique-se de que a ficha fica acessível após a instalação.
- Não toque no cabo de alimentação ou na ficha de alimentação com as mãos molhadas.
- Não puxe o cabo de alimentação para desligar o aparelho. Puxe sempre a ficha.

LIGAÇÃO À REDE DE ABASTECIMENTO DE ÁGUA

- A água fornecida não pode exceder os 25°C.
- Não danifique as mangueiras da água.
- Antes de ligar o aparelho a canos novos, canos que não sejam usados há muito tempo, canos que tenham sido sujeitos a reparações ou canos que tenham recebido dispositivos novos (contador de água, etc.), deixe sair água até que saia limpa.
- Durante a primeira utilização do aparelho, certifique-se de que não existem fugas de água.
- Não utilize uma extensão de mangueira se a mangueira de entrada for demasiado pequena. Contacte um Centro de Assistência Técnica para saber como substituir a mangueira de entrada.
- Quando retirar o aparelho da embalagem, é possível que saia água da mangueira de escoamento. Isto deve-se aos testes do aparelho com a utilização de água na fábrica.
- Pode prolongar a mangueira de escoamento até ao máximo de 400 cm. Contacte um Centro de Assistência Técnica Autorizado para obter informações sobre outras mangueiras de escoamento e extensões.
- Certifique-se de que a torneira fica acessível após a instalação.

UTILIZAÇÃO



AVISO! Risco de ferimentos, choque eléctrico, incêndio, queimaduras ou danos no aparelho.

- Siga as instruções de segurança da embalagem do detergente.
- Não coloque produtos inflamáveis, nem objetos molhados com produtos inflamáveis, no interior, perto ou em cima do aparelho.

- Não utilize a máquina para lavar roupa que esteja muito suja com óleo, massa lubrificante ou outras substâncias gordurosas. Podem danificar as peças de borracha da máquina de lavar roupa. Lave a roupa previamente à mão antes de a colocar na máquina de lavar roupa.
- Certifique-se de que retira todos os objectos metálicos da roupa.

ASSISTÊNCIA TÉCNICA

- Para reparar o aparelho, contacte o Centro de Assistência Técnica Autorizado. Utilize apenas peças sobressalentes originais.
- Note que uma reparação própria ou não profissional pode ter consequências para a segurança e anular a garantia.
- As peças sobressalentes que se seguem estarão disponíveis durante 10 anos após o modelo ter sido descontinuado: motor e escovas do motor, transmissão entre o motor e o tambor, bombas, amortecedores de choques e molas, tambor de lavagem, cruzeta do tambor e rolamentos esféricos relacionados, filamento de aquecimento e elementos de aquecimento, incluindo bombas de calor, tubagem e equipamento relacionado incluindo manguueiras, válvulas, filtros e aquastops, placas de circuito impressas, visores eletrónicos, interruptores de pressão, termostatos e sensores, software e firmware incluindo software de redefinição, porta, dobradiça e vedantes de porta, outros vedantes, unidade de bloqueio da porta, periféricos de plástico tais como dispensadores

de detergente. Note que algumas destas peças de reposição só estão disponíveis para reparadores profissionais e que nem todas as peças de reposição são relevantes para todos os modelos.

- Relativamente à(s) lâmpada(s) no interior deste produto e às lâmpadas sobressalentes vendidas separadamente: Estas lâmpadas destinam-se a suportar condições físicas extremas em eletrodomésticos, tais como temperatura, vibração, humidade, ou destinam-se a sinalizar informação relativamente ao estado operacional do aparelho. Não se destinam a ser utilizadas em outras aplicações e não se adequam à iluminação de espaços domésticos.

ELIMINAÇÃO



AVISO! Risco de ferimentos ou asfixia.

- Desligue o aparelho da alimentação eléctrica e do fornecimento de água.
- Corte o cabo de alimentação eléctrica do aparelho e elimine-o.
- Remova o trinco da porta para evitar que crianças ou animais de estimação fiquem presos no tambor.
- Elimine o equipamento em conformidade com os requisitos locais de eliminação de Resíduos de Equipamentos Eléctricos e Electrónicos (REEE).

DESCRIÇÃO DO PRODUTO

VISÃO GERAL DO APARELHO

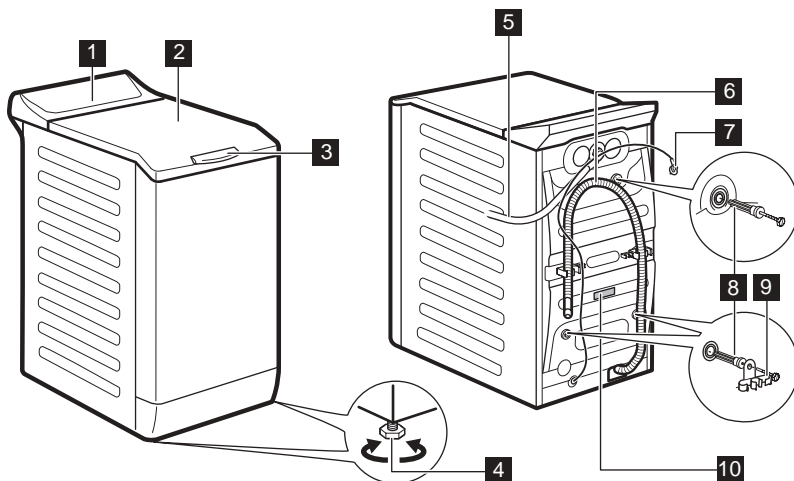

- 1 Painel de comandos
- 2 Tampa
- 3 Pega da tampa
- 4 Pés de nivelamento do aparelho
- 5 Mangueira de entrada
- 6 Mangueira de escoamento
- 7 Cabo de alimentação eléctrica
- 8 Parafusos de transporte
- 9 Suporte da mangueira
- 10 Placa de características

A **etiqueta de informação** informa o nome do modelo (**A**), número do produto (**B**) e número de série (**C**).

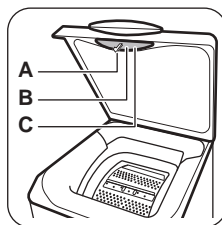

Informação para registar o produto.

A **placa de características** informa o nome do modelo (**A**), número do produto (**B**), características eléctricas (**C**) e número de série (**D**).

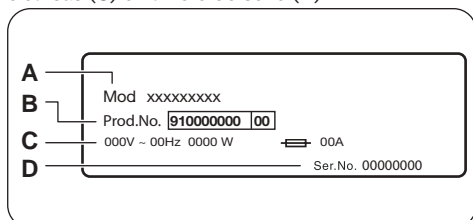

INFORMAÇÃO TÉCNICA

Dimensão	Largura/ Altura/ Profundidade total	39,7 cm /89,0 cm /59,9 cm
Ligação elétrica	Voltagem Potência total Fusível Frequência	230 V 2200 W 10 A 50 Hz
Nível de proteção contra a entrada de partículas sólidas e humidade garantido pela tampa de proteção, exceto onde o equipamento de baixa voltagem não tenha proteção contra humidade		IPX4
Pressão do abastecimento de água	Mínima Máxima	0,5 bar (0,05 MPa) 8 bar (0,8 MPa)
Fornecimento de água ¹⁾		Água fria
Carga máxima	Algod.	7 kg
Velocidade de centrifugação	Velocidade de centrifugação máxima	1151 rpm

1) Ligue a mangueira de entrada de água a uma torneira de água com rosca de 3/4" .

INSTALAÇÃO



AVISO! Consulte os capítulos relativos à segurança.

DESEMBALAR

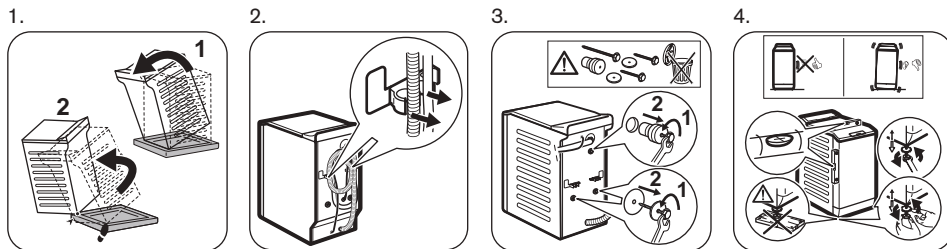

Recomendamos que guarde o material de embalagem e os parafusos de transporte para quando transportar o aparelho.

Regule o aparelho corretamente para prevenir vibração, ruído e movimento do aparelho enquanto funciona.



AVISO! Não coloque cartão, madeira ou materiais semelhantes debaixo dos pés do aparelho para o nivelar.

FORNECIMENTO DE ÁGUA

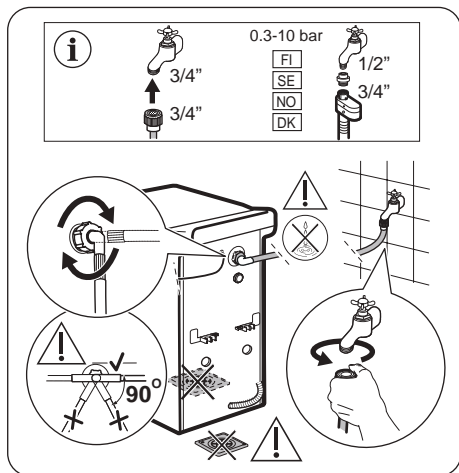

Os acessórios entregues com o aparelho podem variar dependendo do modelo.

- i** Certifique-se de que as mangueiras não estão danificadas e que não existem fugas nas uniões. Não utilize uma extensão de mangueira se a mangueira de entrada for demasiado pequena. Contacte o centro de assistência se for necessário substituir a mangueira de entrada.

ESCOAMENTO

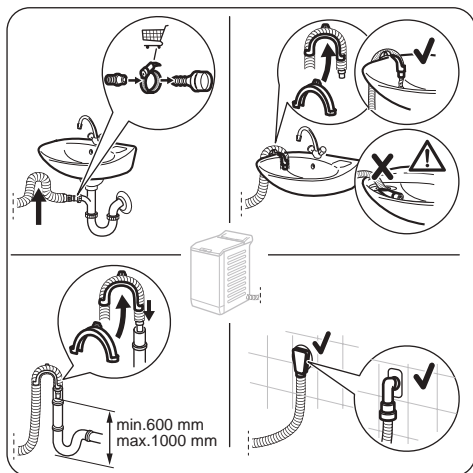

A mangueira de escoamento deve ficar a uma altura não inferior a 600 mm nem superior a 1000 mm.

Pode prolongar a mangueira de escoamento até ao máximo de 4000 mm. Contacte um Centro de Assistência Técnica Autorizado para obter informações sobre outras mangueiras de escoamento e extensões.

LIGAÇÃO ELÉTRICA

No final da instalação, pode ligar a ficha à tomada elétrica.

A placa de características e o capítulo "Dados técnicos" indicam as características elétricas necessárias. Certifique-se de que são compatíveis com a fonte de alimentação elétrica.

Verifique se a instalação eléctrica de sua casa suporta a carga máxima necessária, tendo também em conta quaisquer outros aparelhos em funcionamento.

Ligue a máquina a uma tomada ligada à

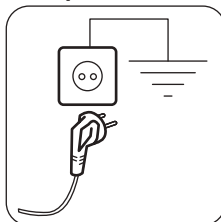

terra.

O cabo de alimentação deve estar acessível após a instalação da máquina

Para qualquer trabalho elétrico necessário para instalar este aparelho, contacte o nosso Centro de Assistência Técnica Autorizado.

O fabricante rejeita qualquer responsabilidade por danos ou ferimentos causados pelo não cumprimento das precauções de segurança acima.

PAINEL DE COMANDOS

DESCRIÇÃO DO PAINEL DE COMANDOS

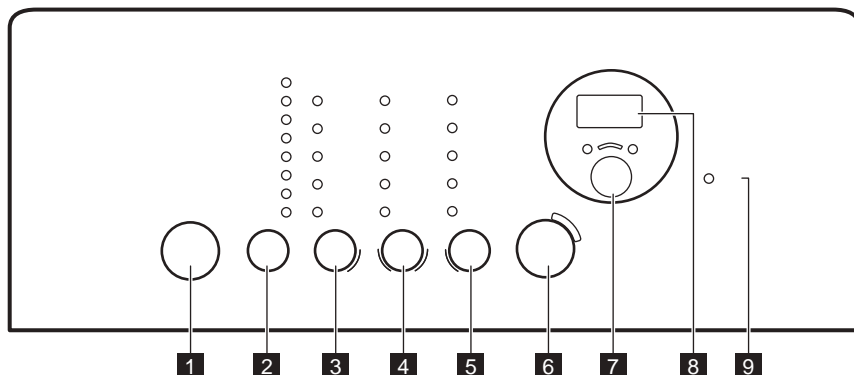

1 Botão On/Off (ícone de um círculo com uma barra diagonal)

2 Programas (botão táctil de selecção) (ícone de 'P')

3 Botão táctil de selecção da temperatura (ícone de um termómetro)

4 Botão táctil de selecção da centrifugação (ícone de um símbolo de rotação)

5 Botão táctil de selecção de opções (ícone de um símbolo de lista)

6 Botão táctil de Início/Pausa (ícone de um símbolo de play/pause)

7 Termina en/em (botão táctil) (ícone de um símbolo de relógio)

8 Visor

9 Indicador de porta bloqueada (ícone de uma porta fechada)

VISOR

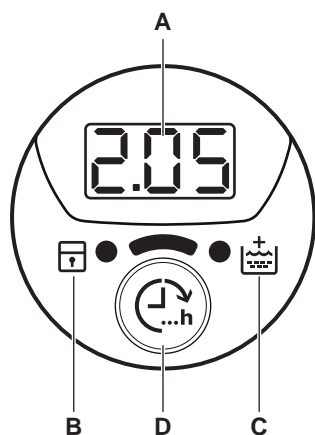

A. Área do tempo:

- 125: duração do programa
- 3h: tempo da opção "Terminar em"
- E20: códigos de alarme
- Err: mensagem de erro
- 0: o programa terminou

B. Indicador do bloqueio para crianças:

- O indicador acende quando activar este dispositivo.

C. Indicador de enlaxamento extra:

- O indicador acende quando activar esta opção.

D. Botão táctil Termina en/em.

TABELA DE PROGRAMAS

Programa Temperatura predefini- da Gama de temperatura	Carga máxima Velocidade de centrifugação de referência	Descrição do programa (Tipo de carga e nível de sujidade)
Eco 40-60 40 °C ¹⁾	7 kg 1200 rpm	Algodão branco e de cores resistentes. Peças com sujidade normal. O consumo de energia diminui e o tempo do programa de lavagem aumenta, garantindo bons resultados de lavagem..
30'@30° 30 °C	2 kg 800 rpm	Um ciclo curto para peças sintéticas e delicadas ligeiramente sujas ou para refrescar peças.
Algod. 40 °C 90 °C – Fria	7 kg 1200 rpm	Algodão branco e de cor. Para roupa com sujidade normal, excessiva ou ligeira.
Sintéticos 40 °C 60 °C – Fria	3 kg 1200 rpm	Artigos de tecido sintético ou misto. Peças com sujidade normal.
Delicados 30 °C 40 °C – Fria	2 kg 1200 rpm	Tecidos delicados, como acrílico, viscose e poliéster, bem como tecidos mistos que precisam de lavagem suave. Para roupa com sujidade normal e ligeira.
Lana/Lãs 40 °C 40 °C – Fria	1 kg 1200 rpm	Lãs laváveis na máquina, lãs de lavar à mão e outros tecidos com o símbolo de cuidado "lavar à mão" ²⁾ .
Refrescar 30 °C 40 °C - 30 °C	1 kg 1200 rpm	Um ciclo muito curto para peças de algodão e sintéticas ligeiramente sujas ou usadas apenas uma vez.
Mix 20° Fria	2,5 kg 1200 rpm	Programa especial para tecidos de algodão, sintéticos e mistos com pouca sujidade. Selecione este programa para diminuir o consumo de energia. Certifique-se de que o detergente é próprio para baixas temperaturas, para obter bons resultados de lavagem ³⁾ .

1) De acordo com o regulamentação da UE 2019/2023, este programa a 40 °C pode limpar de forma normal e em conjunto roupa suja de algodão declarada lavável a 40 °C ou a 60 °C no mesmo ciclo.













Para a temperatura alcançada na roupa, a duração do programa e outros dados, consulte o capítulo "Valores de consumo".

Os programas mais eficientes em termos de consumo de energia são geralmente aqueles que são executados a temperaturas mais baixas e com uma duração mais longa.

2) Durante este ciclo, o tambor roda lentamente para garantir uma lavagem suave. Pode parecer que o tambor não roda ou não roda apropriadamente, mas tal é normal para este programa.

3) Nenhum indicador de temperatura acende .

Compatibilidade das opções com os programas

Programa	Opções										
Eco 40-60		■	■	■	■	■		■	■	■	■
30'@30°			■					■	■	■	
Algod.		■	■	■	■	■	■	■	■	■	■
Sintéticos		■	■	■	■	■	■	■	■	■	■
Delicados		■	■	■	■			■	■	■	■
Lana/Lãs		■	■	■				■	■	■	
Refrescar		■	■	■				■	■	■	
Mix 20°		■	■	■				■	■	■	

1) Quando seleccionar esta opção, recomendamos que diminua a quantidade de roupa. Pode manter a carga completa mas os resultados da lavagem poderão ser insatisfatórios. Carga recomendada: algodão: 3,5 kg, sintéticos e delicados: 1,5 kg.

Detergentes adequados para programas de lavagem

Programa	Detergente universal em pó ¹⁾	Detergente universal líquido	Detergente líquido para tecidos de cor	Lãs delicadas	Detergente especial
Eco 40-60	▲	▲	▲	--	--
30'@30°	--	▲	▲	--	--
Algod.	▲	▲	▲	--	--
Sintéticos	▲	▲	▲	--	--
Delicados	--	--	--	▲	▲
Lana/Lãs	--	--	--	▲	▲
Refrescar	--	▲	▲	--	--
Mix 20°	--	▲	▲	--	--

1) A uma temperatura superior a 60 °C, recomenda-se a utilização de detergente em pó.

▲ = Recomendado

-- = Não recomendado

OPÇÕES

TEMPERATURA

Com esta opção, pode alterar a temperatura predefinida.

Indicador  = água fria.

O indicador da temperatura seleccionada acende-se.

CENTRIFUGAÇÃO

Com esta opção, pode alterar a velocidade de centrifugação predefinida.

O indicador da velocidade seleccionada acende-se.

Outras opções de centrifugação:

Sem centrifugação

- Selecciona esta opção para eliminar as fases de centrifugação. Só a fase de escoamento está disponível.
- O indicador correspondente acende.
- Selecciona esta opção quando lavar tecidos delicados.
- A fase de enxaguamentos utiliza mais água em alguns programas de lavagem.

Cuba cheia

- Selecciona esta opção para evitar vincos na roupa.
- O indicador correspondente acende.
- A água fica no tambor quando o programa termina.
- O tambor roda regularmente para evitar vincos na roupa.
- A tampa permanece bloqueada. É necessário escoar a água para desbloquear a tampa.

 Para escoar a água, consulte a secção “No fim do programa”.

RÁPIDO

Com esta opção, pode diminuir a duração do programa.

Utilize esta função para peças com sujidade ligeira ou para refrescar peças.

O indicador correspondente acende.

PRELAVA.

Com esta opção, pode adicionar uma fase de pré-lavagem a um programa de lavagem.

Utilize esta opção para sujidade intensa.

Quando seleccionar esta opção, a duração do programa aumenta.

O indicador correspondente acende.

FÁCIL

O aparelho lava e centrifuga a roupa com suavidade para evitar vincos.

O aparelho diminui a velocidade de centrifugação, utiliza mais água e adapta a duração do programa ao tipo de roupa.

O indicador correspondente acende.

ACLARADO/ENXAG.

Com esta opção, pode executar apenas a última fase de enxaguamento do programa de lavagem que estiver seleccionado.



Se seleccionar também a função “Enxaguamento extra” ()¹, o aparelho acrescenta dois ou mais enxaguamentos.

O indicador correspondente acende.

DESCARGA & CENTRIFUGAR

Com esta opção, pode executar um ciclo de escoamento e centrifugação.

A fase de centrifugação é adaptada ao programa de lavagem que estiver seleccionado.

 Se seleccionar também a opção “Sem centrifugação” ()¹, o aparelho faz apenas o escoamento.

TERMINA EN/EM

Com esta opção, pode definir o número de horas ao fim das quais pretende que o programa de lavagem termine.

Pode seleccionar entre o mínimo de 3 horas e o máximo de 20 horas.

O visor apresenta o número de horas e o indicador acima do botão  fica aceso.

ACLARADO/ENXAG.EXTRA

Com esta opção, pode adicionar alguns enxaguamentos a um programa de lavagem.

Utilize esta opção para lavar roupa de pessoas alérgicas a detergentes e em áreas onde a água seja macia.



O indicador correspondente acende-se.¹⁾

¹⁾ Consulte “Definições” para ver como activar esta opção.

PROGRAMAÇÕES



ENXAGUAMENTO EXTRA PERMANENTE



Com esta opção, pode ter sempre um enxaguamento extra quando seleccionar um novo programa.

- Para **activar/desactivar** esta opção, toque nos botões  e  em simultâneo até que o indicador  se acenda/apague.

BLOQUEIO PARA CRIANÇAS

Com esta opção, pode impedir que as crianças brinquem com o painel de comandos.

- Para **activar/desactivar** esta opção, toque nos botões  e  em simultâneo até que o indicador  se acenda/apague.

Active esta opção após tocar no botão : os botões ficam bloqueados (excepto o botão ).



Esta opção permanece activa mesmo após desactivar o aparelho.

SINAIS SONOROS

Os sinais sonoros são emitidos quando:

- Um programa termina.
- O aparelho tem uma anomalia.

Para **desactivar/activar** os sinais sonoros, toque nos botões **P** e  em simultâneo durante 4 segundos.



Se desactivar os sinais sonoros, estes só serão emitidos quando o aparelho tiver uma anomalia.

ANTES DA PRIMEIRA UTILIZAÇÃO



É possível que observe alguma água no aparelho durante a instalação ou antes da primeira utilização. Trata-se de alguma água que ficou no aparelho após o teste funcional completo na fábrica, cujo objetivo é garantir que o aparelho é entregue ao cliente em perfeito estado de funcionamento, e não é motivo de preocupação.

- Ligue a ficha na tomada elétrica.
- Abra a torneira da água.
- Coloque uma pequena quantidade de detergente no compartimento destinado à fase de lavagem.
- Selecione e inicie um programa para algodão com a temperatura mais elevada, sem roupa.

Isto remove toda a sujidade do tambor e da cuba.

UTILIZAÇÃO DIÁRIA



AVISO! Consulte os capítulos relativos à segurança.

CARREGAR ROUPA

- Abra a tampa do aparelho.
- Prima o botão **A**.

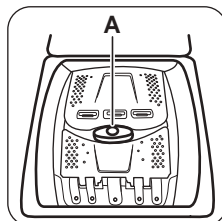

O tambor abre automaticamente.

- Coloque a roupa no tambor, uma peça de cada vez.
- Deve sacudir a roupa antes de a colocar no aparelho.

Certifique-se de que não coloca demasiada roupa no tambor.

5. Feche o tambor e a tampa.



CUIDADO! Antes de fechar a tampa do aparelho, certifique-se de que fechou o tambor corretamente.

COMPARTIMENTOS DE DETERGENTE. UTILIZAR DETERGENTE E ADITIVOS

1. Meça os detergentes especificados e o amaciador.
2. Coloque o detergente e o amaciador nos respectivos compartimentos.



Respeite as instruções indicadas nas embalagens dos detergentes, mas recomendamos que não exceda o nível máximo indicado. Esta quantidade garante os melhores resultados de lavagem.

	Compartimento de detergente para a fase de pré-lavagem.
	Compartimento de detergente para a fase de lavagem.
	Compartimento para aditivos líquidos (amaciador de roupa, goma). A marca é o nível máximo para a quantidade de aditivos líquidos.

ATIVAR O APARELHO

Prima continuamente o botão para ativar ou desativar o aparelho.

É emitido um som quando o aparelho é ativado.

SELECIONAR UM PROGRAMA

1. Toque no botão de programa **P** e seleccione o programa:
 - O indicador do botão pisca.
 - O visor apresenta a duração do programa.
2. Se necessário, altere a temperatura e a velocidade de centrifugação ou acrescente opções aplicáveis. Quando activar uma opção, o indicador da opção seleccionada acende.



Se fizer uma selecção incorrecta, o indicador apresenta a mensagem **E r r**.

INICIAR UM PROGRAMA SEM A OPÇÃO TERMINA EN/EM

Toque no botão .

- O indicador do botão pára de piscar e fica aceso.



Quando utilizar detergentes líquidos, adicione-os numa esfera doseadora (fornecida pelo fabricante do detergente). Coloque a esfera doseadora no interior do tambor da máquina, por cima das peças de roupa.

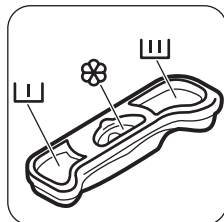

- O programa inicia, a tampa fica bloqueada e o indicador acende.
- A bomba de escoamento pode funcionar algum tempo no início do ciclo de lavagem.



Aproximadamente 15 minutos após o início do programa:

- O aparelho ajusta automaticamente a duração do programa em função da carga de roupa.
- O visor apresenta o novo valor.

INICIAR UM PROGRAMA COM A OPÇÃO TERMINA EN/EM

1. Toque no botão repetidamente até seleccionar o número de horas ao fim das quais o ciclo de lavagem terminará.

O visor apresenta o número de horas que seleccionar (por exemplo, e o indicador acima do botão acende para mostrar que esta opção está ativa.

2. Toque no botão :
 - A porta é bloqueada.
 - O aparelho inicia a contagem decrescente.

- Quando a contagem decrescente terminar, o programa inicia automaticamente.



Pode cancelar ou alterar o tempo da opção Termina en/em antes de tocar no botão . Após tocar no botão pode apenas cancelar a opção Termina en/em

Para cancelar a opção Termina en/em :

- a. Toque no botão para colocar o aparelho em pausa. O indicador do botão pisca.
- b. Toque no botão até que o indicador acima deste botão se apague.

Toque no botão repetidamente para iniciar o programa imediatamente.



Quando utilizar detergente líquido com a opção Termina en/em adicione o detergente líquido com uma bola de dosagem (fornecida pelo fabricante do detergente). Coloque a esfera doseadora no interior do tambor da máquina, por cima das peças de roupa.

INTERROMPER UM PROGRAMA E ALTERAR AS OPÇÕES

Pode alterar apenas algumas opções antes de entrarem em funcionamento.

1. Toque em . O indicador deste botão pisca.
2. Altere as opções. Se alterar alguma opção, a opção Termina en/em (se seleccionada) é desactivada.
3. Toque em novamente. O programa continua.

CANCELAR UM PROGRAMA

1. Prima o botão durante alguns segundos para cancelar o programa e desactivar o aparelho.
2. Prima o mesmo botão outra vez para activar o aparelho. Já pode seleccionar um novo programa de lavagem.



É possível que o aparelho escoe a água antes de iniciar o novo programa. Neste caso, certifique-se de que o detergente ainda está no compartimento do detergente; caso contrário, adicione detergente novamente.

ABRIR A TAMPA

Quando um programa (ou) está em funcionamento, a tampa do aparelho está bloqueada. O indicador está aceso.



CUIDADO! Se a temperatura e o nível de água no tambor forem demasiado elevados, não é possível abrir a tampa.

Para abrir a tampa durante os primeiros minutos do ciclo (ou com o em funcionamento):



1. Toque no botão para colocar o aparelho em pausa.
2. Aguarde dois minutos até que o indicador se apague.
3. Pode abrir a tampa.
4. Feche a tampa e toque no botão outra vez. O programa (ou o) prossegue.

NO FIM DO PROGRAMA







- O aparelho pára automaticamente.
- É emitido um sinal sonoro (se estiver activado).
- O símbolo acende-se no visor.
- O indicador do botão apaga-se.
- O indicador de bloqueio da tampa pisca (quando a tampa está a ser desbloqueada) e depois apaga-se.
- Pode abrir a tampa.
- Retire a roupa do aparelho. Certifique-se de que o tambor fica vazio.
- Prima o botão durante alguns segundos para desactivar o aparelho.
- Feche a torneira da água.
- Mantenha a tampa entreaberta para evitar bolores e odores.

O programa de lavagem está concluído, mas há água no tambor:

- O tambor roda regularmente para evitar vincos na roupa.
- O indicador pisca para lembrar que é necessário escoar a água.

- O indicador de bloqueio da tampa  está aceso. O indicador do botão  pisca. A tampa permanece bloqueada.
- Deve escoar a água para poder abrir a tampa.

Escoar a água:



1. Para escoar a água.
 - Toque no botão . O aparelho escoar a água e centrifuga com a velocidade de centrifugação máxima para o programa de lavagem que estiver seleccionado.
 - Alternativamente, toque no botão  para alterar a velocidade de centrifugação e depois toque no botão . O aparelho escoar a água e faz a centrifugação. Se seleccionar , o aparelho faz apenas o escoamento.
2. Quando o programa terminar e o indicador de bloqueio da tampa  se apagar após dois minutos, pode abrir a tampa.
3. Prima o botão  durante alguns segundos para desactivar o aparelho.



O aparelho centrifuga e escoar automaticamente após cerca de 18 horas (excepto no programa Lãs).

OPÇÃO AUTO-OFF

A opção de standby AUTO-OFF desactiva automaticamente o aparelho para diminuir o consumo de energia. Todos os indicadores e o visor são apagados quando:

- O aparelho não é utilizado durante 5 minutos antes de o botão  ser premido.
 - Prima o botão  para activar novamente o aparelho.
 - 5 minutos após o fim do programa de lavagem.
 - Prima o botão  para activar novamente o aparelho.
 - O visor apresenta o fim do último programa seleccionado.
- Toque no botão **P** se pretender seleccionar um novo ciclo.

SUGESTÕES E DICAS

CARREGAMENTO DA ROUPA

- Divida a roupa entre: branca, de cor, sintética, delicada e lã.
 - Cumpra as instruções de lavagem indicadas nas etiquetas de cuidados com a roupa.
 - Não lave peças brancas e de cor em conjunto.
 - Algumas peças coloridas podem desbotar com a primeira lavagem. Recomendamos que os lave separadamente durante as primeiras vezes.
 - Vire do avesso todos os tecidos que tenham várias camadas, as peças de lã e as peças com estampagens.
 - Lave e pré-trate as nódoas difíceis com um detergente adequado antes de colocar o tambor no tambor.
 - Tenha cuidado com as cortinas. Retire os ganchos e coloque as cortinas num saco de lavagem ou numa fronha.
 - Não lave roupa que não tenha bainhas ou que tenha cortes. Utilize um saco de lavagem quando lavar peças pequenas e/ou delicadas (soutiens com armação, cintos, collants, atacadores, fitas, etc.).
-
- Uma carga muito pequena pode causar problemas de desequilíbrio na fase de centrifugação e provocar vibração excessiva. Se isto ocorrer:
 - interrompa o programa e abra a porta (consulte o capítulo "Utilização diária");
 - redistribua manualmente a carga de modo que as peças fiquem distribuídas uniformemente na cuba;
 - prima o  botão. A fase de centrifugação continua.
 - Evite lavar peças de vestuário cheias de pelo de animais ou peças de vestuário de fraca qualidade que librem muito algodão que possa bloquear o circuito de escoamento exigindo, deste modo, assistência técnica.
 - Abotoe as fronhas e feche os fechos de correr, os ganchos e as molas. Amarre cintos, cordões,

atacadores, fitas e quaisquer outros elementos soltos.

- Esvazie bolsos e desdobre as peças.

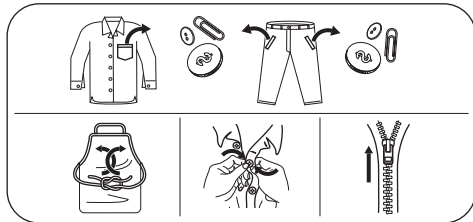

NÓDOAS DIFÍCEIS

Para algumas nódoas, não é suficiente água e detergente.

Recomendamos que trate previamente essas nódoas antes de colocar a roupa na máquina.

Estão disponíveis tira-nódoas especiais. Utilize o tira-nódoas especial adequado ao tipo de nódoa e ao tecido.

TIPO E QUANTIDADE DE DETERGENTE.

A escolha de detergente e a utilização de quantidades corretas não só afeta o desempenho da sua lavagem, mas também ajuda a evitar o desperdício e a proteger o ambiente:

- Utilize apenas detergentes e outros tratamentos especialmente concebidos para máquinas de lavar: Em primeiro lugar, siga estas regras genéricas:
 - detergentes em pó para todos os tipos de tecidos, excluindo os delicados. Prefira detergentes em pó que contenham lixívia para roupa branca e higienização de roupas,
 - detergentes líquidos, de preferência para programas de lavagem a baixa temperatura (máx. 60 °C) para todos os tipos de tecidos ou especiais apenas para lã.
- A escolha e quantidade de detergente dependerão: do tipo de tecido (delicados, lã, algodões, etc.), da cor das roupas, do tamanho da carga, do grau de sujidade, da temperatura de lavagem e da dureza da água utilizada.
- Respeite as instruções que encontrar nas embalagens dos detergentes e outros produtos de tratamento e não exceda o nível máximo indicado (**MAX**).
- Não misture detergentes de tipo diferente.
- Utilize menos detergente quando:
 - lavar uma carga de roupa pequena,
 - a roupa estiver pouco suja,
 - existem grandes quantidades de espuma durante a lavagem.

- Quando utilizar detergente em pastilhas ou cápsulas, coloque-s sempre no interior do tambor, não do dispensador de detergente.

Detergente insuficiente pode provocar:

- resultados de lavagem não satisfatórios,
- a carga a lavar fica cinzenta,
- roupa gordurosa,
- bolor no aparelho.

Detergente em excesso pode provocar:

- formação de espuma,
- efeito reduzido da lavagem,
- enxaguamento inadequado,
- um maior impacto no ambiente.

SUGESTÕES ECOLÓGICAS

Para poupar água, energia e ajudar a proteger o ambiente, recomendamos que siga as seguintes sugestões:

- **A roupa com sujidade normal** pode ser lavada sem **pré-lavagem** para poupar detergente, água e tempo (também protege o ambiente!).
- Carregar o aparelho para a **capacidade máxima indicada para cada programa, ajuda a reduzir o consumo de energia e de água.**
- Com o pré-tratamento adequado, é possível remover nódoas e sujidade moderada; a roupa poderá depois ser lavada a uma temperatura mais baixa.
- Para utilizar a quantidade correta de detergente, consulte a quantidade sugerida pelo fabricante de detergente e verifique a dureza da água do seu sistema doméstico. Consulte “Dureza da água”.
- Regule a **velocidade de centrifugação máxima possível** para o programa de lavagem **selecionado antes de secar a sua roupa numa máquina de secar roupa**. Tal irá poupar energia durante a secagem!

DUREZA DA ÁGUA

Se a dureza da água for elevada ou moderada na sua área, recomendamos que utilize um amaciador de água para máquinas de lavar. Nas áreas onde a água for macia, não é necessário usar um amaciador de água.

Para conhecer a dureza da água na sua área, contacte os serviços de abastecimento de água locais.

Utilize a quantidade correcta de amaciador da água. Cumpra as instruções indicadas nas embalagens dos produtos.

MANUTENÇÃO E LIMPEZA



AVISO! Consulte os capítulos relativos à segurança.

TABELA DE LIMPEZA PERIÓDICA

A limpeza periódica ajuda a prolongar a vida do seu aparelho.

Após cada ciclo, mantenha a porta e o dispensador de detergente entreabertos para obter circulação de ar e secar a humidade no interior do aparelho: fazê-lo evitará mofo e odores.

Se o aparelho não for utilizado durante um longo período: feche a torneira da água e desligue o aparelho.

Tabela de limpeza periódica indicativa:

Descalcificação	Duas vezes por ano
Lavagem de manutenção	Uma vez por mês
Limpar o vedante da tampa	A cada dois meses
Limpar o tambor	A cada dois meses
Limpar o dispensador de detergente	A cada dois meses
Limpar a mangueira de entrada e o filtro da válvula	Duas vezes por ano

Os parágrafos que se seguem explicam como deve limpar cada parte.

RETIRE OBJETOS ESTRANHOS



Certifique-se de que os bolsos estão vazios e todos os elementos soltos estão amarrados antes de executar o seu ciclo. Consulte "A carga de roupa" em "Sugestões e dicas".

Retire quaisquer objetos estranhos (tais como: cliques metálicos, botões, moedas, etc.) que possa encontrar no filtro da mangueira de admissão e no tambor. Consulte os parágrafos "Limpar o tambor", "Limpar a mangueira de admissão e o filtro da válvula". Se necessário, contacte um Centro de Assistência Técnica Autorizado.

LIMPEZA EXTERNA

Limpe o aparelho apenas com sabão e água morna. Seque totalmente todas as superfícies. Não utilize esfregões ou qualquer material abrasivo.



CUIDADO! Não utilize álcool, solventes ou produtos químicos semelhantes.



CUIDADO! Não utilize as superfícies de metal com detergente à base de cloro.

DESCALCIFICAÇÃO

Se a dureza da água for elevada ou moderada na sua área, recomendamos que utilize um produto de descalcificação da água para máquinas de lavar.

Examine regularmente o tambor para evitar a acumulação de calcário e ferrugem.

Para remover as partículas de ferrugem, utilize apenas produtos próprios para máquinas de lavar. Efectue este procedimento à parte da lavagem de roupa.



Cumpra sempre as instruções indicadas nas embalagens dos produtos.

LAVAGEM DE MANUTENÇÃO

Com os programas de baixa temperatura, é possível que fique algum detergente no tambor. Efectue uma lavagem de manutenção regularmente. Para isso:

- Retire toda a roupa do tambor.
- Seleccione o programa de algodão com a temperatura máxima e coloque uma pequena quantidade de detergente.

VEDANTE DA TAMPA

Examine regularmente o vedante e retire todos os objectos que estejam na parte interior. Se necessário, limpe o vedante com um creme de limpeza à base de amónia sem o riscar.



Cumpra sempre as instruções indicadas nas embalagens dos produtos.

LIMPAR O TAMBOR

Examine regularmente o tambor para evitar a acumulação de ferrugem. Para uma limpeza completa:

- Limpe o tambor com um produto especial para aço inoxidável. Coloque uma pequena quantidade de detergente no tambor vazio, para remover todos os resíduos restantes.

- Execute um programa curto para algodões a temperatura alta.

i Cumpra sempre as instruções indicadas nas embalagens dos produtos.

LIMPAR O DISTRIBUIDOR DE DETERGENTE

1.

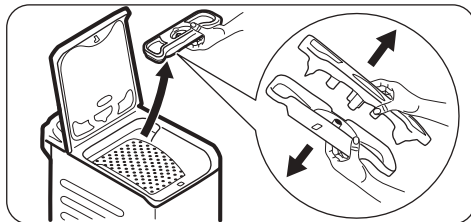

2.

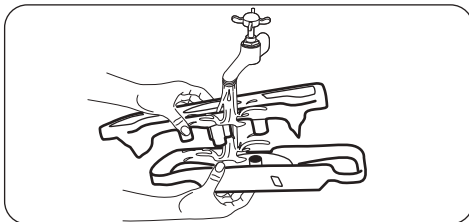

3.

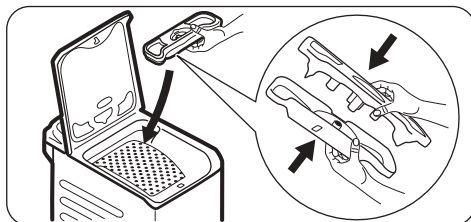

LIMPAR A MANGUEIRA DE ENTRADA E O FILTRO DA VÁLVULA

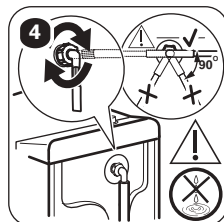
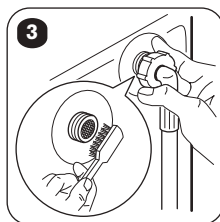
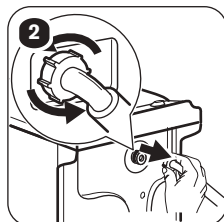

PRECAUÇÕES CONTRA CONGELAÇÃO

Se o aparelho for instalado num local onde a temperatura possa atingir um valor inferior a 0 °C, retire a água restante da mangueira de entrada e da bomba de escoamento.

i Execute este procedimento também quando quiser fazer o escoamento de emergência.

1. Desligue a ficha de alimentação eléctrica da tomada.
2. Retire a mangueira de entrada de água.
3. Retire a mangueira de escoamento do suporte da parte de trás e remova-o da tubagem de saneamento.

4. Coloque as extremidades da mangueira de escoamento e da mangueira de entrada num recipiente. Deixe a água escorrer para fora das mangueiras.
5. Seleccione qualquer programa com a opção Descarga & Centrifugar e deixe-o funcionar até ao fim do ciclo.
6. Quando já não sair mais água, volte a instalar a mangueira de entrada e a mangueira de escoamento.
7. Prima o botão **i** para desactivar o aparelho.



AVISO! Antes de utilizar novamente o aparelho, certifique-se de que a temperatura é superior a 0°C. O fabricante não poderá ser responsabilizado por quaisquer danos causados por baixas temperaturas.

RESOLUÇÃO DE PROBLEMAS



AVISO! Consulte os capítulos relativos à segurança.

CÓDIGOS DE ALARME E FALHAS POSSÍVEIS

O aparelho não inicia ou pára durante o funcionamento. Comece por tentar encontrar uma solução para o problema (consulte as tabelas).



AVISO! Desactive o aparelho antes de efectuar qualquer verificação.

Com alguns problemas, o visor exibe um código de alarme e o botão  pode ficar intermitente continuamente:

Problema	Solução possível
E 10 O aparelho não se enche com água correctamente.	<ul style="list-style-type: none">▪ Certifique-se de que a torneira da água está aberta.▪ Certifique-se de que a pressão do fornecimento de água não é demasiado baixa. Para obter essa informação, contacte os serviços de abastecimento de água locais.▪ Certifique-se de que a torneira da água não está obstruída.▪ Certifique-se de que a mangueira de entrada não tem dobras, danos ou vincos.▪ Certifique-se de que a ligação da mangueira de entrada está correcta.▪ Este problema também pode ser causado por uma obstrução no circuito de escoamento. Contacte um Centro de Assistência Técnica Autorizado.▪ Certifique-se de que o filtro da mangueira de entrada e o filtro da válvula não estão obstruídos. Consulte "Manutenção e limpeza".
E 20 O aparelho não escoar a água.	<ul style="list-style-type: none">▪ Certifique-se de que o sifão de escoamento não está obstruído.▪ Certifique-se de que a mangueira de escoamento não tem dobras ou vincos.▪ Este problema pode ser causado por uma obstrução no circuito de escoamento. Contacte um Centro de Assistência Técnica Autorizado.▪ Certifique-se de que a ligação da mangueira de escoamento está correcta.▪ Selecciono o programa de escoamento se tiver seleccionado um programa sem fase de escoamento.▪ Selecciono o programa de escoamento se tiver seleccionado uma opção que termine com água na cuba.

E91

Nenhuma comunicação entre os elementos eletrónicos do aparelho.

- O programa não terminou corretamente ou o aparelho parou demasiado cedo. Desligue e volte a ligar o aparelho
- Se o código de alarme aparecer outra vez, contacte um Centro de Assistência Técnica Autorizado.

E90

A alimentação da rede está instável.

- Aguarde até que a corrente elétrica estabilize.

Se o visor apresentar outros códigos de alarme, desactive e active o aparelho. Se o problema persistir, contacte um Centro de Assistência Técnica Autorizado. No caso de um problema diferente com a máquina de lavar, verifique a tabela abaixo para possíveis soluções.

Problema	Solução possível
O programa não inicia.	<ul style="list-style-type: none"> ▪ Certifique-se de que a ficha está ligada na tomada elétrica. ▪ Certifique-se de que a tampa do aparelho e a porta do tambor está fechada. ▪ Certifique-se de que não há um disjuntor desligado no quadro elétrico. ▪ Certifique-se de que tocou em  ▪ Se tiver selecionado o Início Diferido, cancele-o ou aguarde até a contagem decrescente terminar. ▪ Desative a função de Bloqueio para Crianças se estiver activa. ▪ Verifique se o botão está na posição do programa selecionado.
O aparelho enche-se com água e escoo de imediato.	<ul style="list-style-type: none"> ▪ Certifique-se de que a mangueira de escoamento está na posição correta. A mangueira pode estar demasiado baixa. Consulte "Instruções de instalação".
A fase de centrifugação não inicia ou o ciclo de lavagem demora mais tempo do que o normal.	<ul style="list-style-type: none"> ▪ Selecione o programa de centrifugação. ▪ Este problema pode ser causado por uma obstrução no circuito de escoamento. Contacte um Centro de Assistência Técnica Autorizado. ▪ Equilibre manualmente as peças na cuba e inicie novamente a fase de centrifugação. Este problema pode ser causado por um desequilíbrio.
Existe água no chão.	<ul style="list-style-type: none"> ▪ Certifique-se de que as uniões das mangueiras de água estão bem apertadas e que não há fugas de água. ▪ Certifique-se de que a mangueira de entrada de água e a mangueira de escoamento não estão danificadas. ▪ Certifique-se de que utiliza o detergente correcto e a quantidade correcta.
Não consegue abrir a tampa do aparelho.	<ul style="list-style-type: none"> ▪ Certifique-se que um programa de lavagem que termina com água na cuba não foi selecionado. ▪ Certifique-se de que o programa de lavagem terminou. ▪ Selecione o programa de escoamento ou centrifugação se houver água no tambor. ▪ Certifique-se de que o aparelho tem alimentação elétrica. ▪ Este problema pode ser causado por uma avaria do aparelho. Contacte um Centro de Assistência Técnica Autorizado.

Problema	Solução possível
O aparelho emite um ruído anormal e vibra.	<ul style="list-style-type: none"> ▪ Certifique-se de que o aparelho está bem nivelado. Consulte "Instruções de instalação". ▪ Certifique-se de que removeu todos os materiais de embalagem e os parafusos de transporte. Consulte "Instruções de instalação". ▪ Coloque mais roupa no tambor. A carga pode não ser suficiente.
A duração do programa aumenta ou diminui durante a execução do programa.	<ul style="list-style-type: none"> ▪ A função AutoAdjust System consegue ajustar a duração do programa de acordo com o tipo e carga de roupa. Consulte a secção "Detecção de carga AutoAdjust System " no capítulo "Utilização diária".
Os resultados de lavagem não são satisfatórios.	<ul style="list-style-type: none"> ▪ Aumente a quantidade de detergente ou utilize um detergente diferente. ▪ Utilize produtos especiais para remover as nódoas difíceis antes de lavar a roupa. ▪ Certifique-se de que selecciona a temperatura correcta. ▪ Diminua a carga de roupa.
Demasiada espuma no tambor durante o ciclo de lavagem.	<ul style="list-style-type: none"> ▪ Reduza a quantidade de detergente.

Após a verificação, ative o aparelho. O programa continua a partir do ponto de interrupção.

Se o problema voltar a ocorrer, contacte um Centro de Assistência Técnica Autorizado.

Os dados necessários para o centro de assistência encontram-se na placa de características.

VALORES DE CONSUMO

INTRODUÇÃO



Consulte o link da web www.theenergylabel.eu para informação detalhada sobre a etiqueta de energia.



O código QR na etiqueta de energia fornecida com o aparelho disponibiliza-lhe uma ligação da web para a informação relacionada com o desempenho do aparelho na base de dados da EU EPREL. Mantenha a etiqueta de energia para consulta juntamente com o manual do utilizador e todos os outros documentos disponibilizados com este aparelho.

É também possível encontrar a mesma informação na EPREL utilizando o link <https://eprel.ec.europa.eu> e o nome do modelo e o número do produto que encontra na placa de características do aparelho. Consulte o capítulo "Descrição do produto" para a posição da placa de características.

LEGENDA

kg	Carga de roupa.	h:mm	Duração do programa.
kWh	Consumo de energia.	°C	Temperatura na roupa.
Litros	Consumo de água.	rpm	Velocidade de centrifugação.
%	Humidade restante no fim da fase de centrifugação. Quanto mais alta for a velocidade de centrifugação, mais alto é o ruído e mais baixa a humidade restante.		



Os valores e a duração do programa podem diferir dependendo de diferentes condições (por exemplo, a temperatura ambiente, temperatura e pressão da água, tamanho da carga e tipo de roupa, voltagem da alimentação) e também se alterar a definição padrão de um programa.

DE ACORDO COM A REGULAMENTAÇÃO DA COMISSÃO EU 2019/2023

Eco 40-60 programa	kg	kWh	Litros	h:mm	%	°C	rpm ¹⁾
Carga total	7	1.160	50	3:25	53	48	1151
Meia carga	3,5	0.630	39	2:40	53	41	1151
Um quarto de carga	2	0.400	32	2:40	55	29	1151

1) Velocidade máxima de centrifugação.

Consumo energético em modos diferentes

Off (desligado) (W)	Stand-by (W)	Início programado (W)
0,48	0.48	4.00

O tempo para o modo de Off/Stand-by é de 15 minutos no máximo.

PROGRAMAS COMUNS



Estes valores são apenas indicativos.

Programa	kg	kWh	Litros	h:mm	%	°C	rpm ¹⁾
Algod. ²⁾ 90°C	7	2.60	85	3:25	53	85	1200
Algod. 60°C	7	1.85	85	3:25	53	55	1200
Mix 20 ^{o3)} 20°C	2,5	0.22	55	2:10	50	20	1200
Sintéticos 40°C	3	0.65	55	2:10	35	40	1200
Delicados ⁴⁾ 30°C	2	0.35	50	1:00	35	30	1200
Lana/Lãs 30°C	1	0.20	35	1:10	30	30	1200

1) Indicador de referência da velocidade de centrifugação.

2) Adequado para a lavagem de têxteis muito sujos.

3) Adequado para lavar tecidos de algodão, sintéticos e mistos ligeiramente sujos.

4) Também executa um ciclo rápido de lavagem para roupa ligeiramente suja.

PREOCUPAÇÕES AMBIENTAIS

Recicle os materiais que apresentem o símbolo . Coloque a embalagem nos contentores indicados para reciclagem. Ajude a proteger o ambiente e a saúde pública através da reciclagem dos aparelhos eléctricos e electrónicos. Não elimine os aparelhos

que tenham o símbolo  juntamente com os resíduos domésticos. Coloque o produto num ponto de recolha para reciclagem local ou contacte as suas autoridades municipais.

VISITE NUESTRO SITIO WEB PARA:



Obtener consejos, folletos, soluciones a problemas e información de servicio y reparación:
www.zanussi.com/support

INFORMACIÓN SOBRE SEGURIDAD

Antes de instalar y utilizar el aparato, lea atentamente las instrucciones facilitadas. El fabricante no se hace responsable de lesiones o daños producidos como resultado de una instalación o un uso incorrectos. Conserve siempre estas instrucciones en lugar seguro y accesible para futuras consultas.

SEGURIDAD DE NIÑOS Y PERSONAS VULNERABLES

- Este aparato puede ser utilizado por niños de 8 años en adelante y personas cuyas capacidades físicas, sensoriales o mentales estén disminuidas o que carezcan de la experiencia y conocimientos suficientes para manejarlo, siempre que cuenten con las instrucciones o la supervisión sobre el uso del electrodoméstico de forma segura y comprendan los riesgos.
- Es necesario mantener alejados del aparato a los niños de entre 3 y 8 años, así como a las personas con minusvalías importantes y complejas, salvo que estén bajo supervisión continua.
- Es necesario mantener alejados del aparato a los niños de menos de 3 años salvo que estén bajo supervisión continua.
- Es necesario vigilar a los niños para que no jueguen con el aparato.
- Mantenga todo el material de embalaje fuera del alcance de los niños y deséchelo de forma adecuada.
- Mantenga los detergentes fuera del alcance de los niños.
- Mantenga a los niños y mascotas alejados del aparato cuando la puerta se encuentre abierta.
- La limpieza y mantenimiento de usuario del producto no podrán ser realizados por niños sin supervisión.

INSTRUCCIONES GENERALES DE SEGURIDAD

- No cambie las especificaciones de este aparato.
- Este aparato está diseñado para uso doméstico o para ser utilizado en/por:
 - zonas de cocina para personal de tiendas, oficinas y otros entornos de trabajo;
 - clientes de hoteles, moteles, pensiones y otros entornos residenciales;
 - áreas de uso común en bloques de pisos o lavanderías.
- La carga máxima del aparato es 7 kg. No supere la carga máxima de cada programa (consulte el capítulo "Programas").
- La presión de trabajo del agua en el punto de entrada situado en la conexión de la toma debe oscilar entre 0,5 bares (0,05 MPa) y 8 bares (0,8 MPa).
- Vigile que ninguna alfombra, estera ni cualquier otra cobertura del suelo obstruya las aberturas de ventilación de la base.
- El aparato debe conectarse a la toma de agua utilizando los nuevos juegos de tubos suministrados, o cualquier otro juego nuevo suministrado por el servicio técnico autorizado.
- No deben reutilizarse los tubos antiguos.
- Si el cable de alimentación sufre algún daño, el fabricante, su servicio técnico autorizado o un profesional tendrán que cambiarlo para evitar riesgos.
- Antes de realizar tareas de mantenimiento, apague el aparato y desenchúfelo de la toma de corriente.
- No utilice agua pulverizada a alta presión ni vapor para limpiar el aparato.
- Limpie el aparato con un paño humedecido. Utilice solo detergentes neutros. No utilice productos abrasivos, estropajos duros, disolventes ni objetos de metal.

INSTRUCCIONES DE SEGURIDAD

INSTALACIÓN



La instalación debe realizarse conforme a las normas vigentes.

- Retire todo el embalaje y los pasadores de transporte, incluido el rodamiento de goma con separador de plástico.
- Guarde los pasadores de transporte en lugar seguro. Si necesita desplazar el aparato en el futuro, debe recolocarlos para bloquear el tambor y evitar daños internos.

- Tenga cuidado al mover el aparato, porque es pesado. Utilice siempre guantes de protección y calzado cerrado.
- Siga las instrucciones de instalación suministradas con el aparato.
- No instale ni utilice un aparato dañado.
- No instale ni utilice el aparato si la temperatura puede ser inferior a 0°C o si está expuesto a la intemperie.
- El área del suelo donde se instala el aparato debe ser plana, estable, resistente al calor y limpia.
- Compruebe que el aire circula libremente entre el aparato y el suelo.
- Cuando el aparato esté colocado en su posición permanente, compruebe si está correctamente nivelado con ayuda de un nivel de burbuja. De no estarlo, ajuste las patas hasta que lo esté.
- No instale el aparato directamente sobre el desagüe del suelo.
- No pulverice agua sobre el aparato ni lo someta a una humedad excesiva.
- No coloque el aparato donde la puerta no se pueda abrir completamente.
- No coloque ningún recipiente cerrado bajo el aparato para recoger el agua de posibles fugas. Póngase en contacto con el servicio técnico autorizado para asegurarse de los accesorios que puede utilizar.

CONEXIÓN ELÉCTRICA



ADVERTENCIA! Riesgo de incendios y descargas eléctricas.

- El aparato debe conectarse a tierra.
- Utilice siempre una toma con aislamiento de conexión a tierra correctamente instalada.
- Asegúrese de que los parámetros de la placa de características son compatibles con los valores eléctricos del suministro eléctrico.
- No utilice adaptadores de enchufes múltiples ni cables prolongadores.
- Asegúrese de no provocar daños en el enchufe ni en el cable de red. Si es necesario cambiar el cable de alimentación del aparato, debe hacerlo el centro de servicio técnico autorizado.
- Conecte el enchufe a la toma de corriente únicamente cuando haya terminado la instalación. Asegúrese de tener acceso al enchufe del suministro de red una vez finalizada la instalación.
- No toque el cable de red ni el enchufe con las manos mojadas.
- No desconecte el aparato tirando del cable de conexión a la red. Tire siempre del enchufe.

CONEXIÓN DE AGUA

- El agua de entrada no debe superar los 25 °C.
- No provoque daños en los tubos de agua.
- Antes de conectar a nuevas tuberías o tuberías que no se hayan usado durante mucho tiempo, o donde se hayan realizado trabajos o se hayan conectado dispositivos nuevos (contadores de agua, por ejemplo), deje correr el agua hasta que esté limpia.
- Asegúrese de que no haya fugas de agua visibles durante y después del primer uso del aparato.
- No utilices ninguna manguera de extensión si la manguera de entrada es demasiado corta. Ponte en contacto con el servicio técnico autorizado para sustituir la manguera de entrada.
- Al desembalar el aparato, es posible ver agua que cae de la manguera de desagüe. Esto se debe a la prueba con agua del aparato en la fábrica.
- Puede alargar la manguera de desagüe hasta un máximo de 400 cm. Póngase en contacto con el servicio técnico autorizado para el otro tubo de desagüe y la extensión.
- Asegúrese de que haya acceso al grifo después de la instalación.

USO DEL APARATO



ADVERTENCIA! Podrían producirse lesiones, descargas eléctricas, incendios, quemaduras o daños en el aparato.

- Siga las instrucciones de seguridad del envase de detergente.
- No coloque productos inflamables o artículos mojados con productos inflamables dentro, cerca o sobre el aparato.
- No lave tejidos con mucha suciedad de aceite, grasa u otras sustancias grasientas. Puede dañar las piezas de goma de la lavadora. Realice un prelavado a mano de estos tejidos antes de cargarlos en la lavadora.
- Asegúrese de sacar todos los objetos metálicos de la colada.

ASISTENCIA TÉCNICA

- Para reparar el aparato, póngase en contacto con el centro de servicio autorizado. Utilice solamente piezas de recambio originales.
- Tenga en cuenta que la autorreparación o la reparación no profesional puede tener consecuencias de seguridad y podría anular la garantía.

- Los siguientes repuestos estarán disponibles durante 10 años después de que el modelo se haya retirado: motor y cepillos de motor, transmisión entre el motor y el tambor, bombas, amortiguadores y muelles, tambor de lavado, araña del tambor y rodamientos de bolas relacionados, calentadores y elementos de calefacción, incluidas las bombas de calor, tuberías y equipos relacionados, incluidas las mangueras, válvulas, filtros y aquastops, placas de circuitos impresos, pantallas electrónicas, interruptores de presión, termostatos y sensores, software y firmware, incluido el software de restablecimiento, puerta, bisagra de la puerta y sellos, otros sellos, conjunto de bloqueo de la puerta, periféricos de plástico como los dosificadores de detergente. Tenga en cuenta que algunas de estas piezas de recambio solo están disponibles para los reparadores profesionales, y que no todas las piezas de recambio son relevantes para todos los modelos.
- En cuanto a la(s) bombilla(s) de este producto y las de repuesto vendidas por separado: Estas bombillas están destinadas a soportar

condiciones físicas extremas en los aparatos domésticos, como la temperatura, la vibración, la humedad, o están destinadas a señalar información sobre el estado de funcionamiento del aparato. No están destinadas a utilizarse en otras aplicaciones y no son adecuadas para la eliminación de estancias domésticas.

ELIMINACIÓN



ADVERTENCIA! Existe riesgo de lesiones o asfixia.

- Desconecte el aparato de la red eléctrica y del suministro de agua.
- Corte el cable eléctrico cerca del aparato y deséchelo.
- Retire el pestillo de la puerta para evitar que los niños o las mascotas queden atrapados en el tambor.
- Deseche el aparato de acuerdo con los requisitos de la normativa local con respecto a residuos de aparatos eléctricos y electrónicos (WEEE/RAEE).

DESCRIPCIÓN DEL PRODUCTO

DESCRIPCIÓN GENERAL DEL APARATO

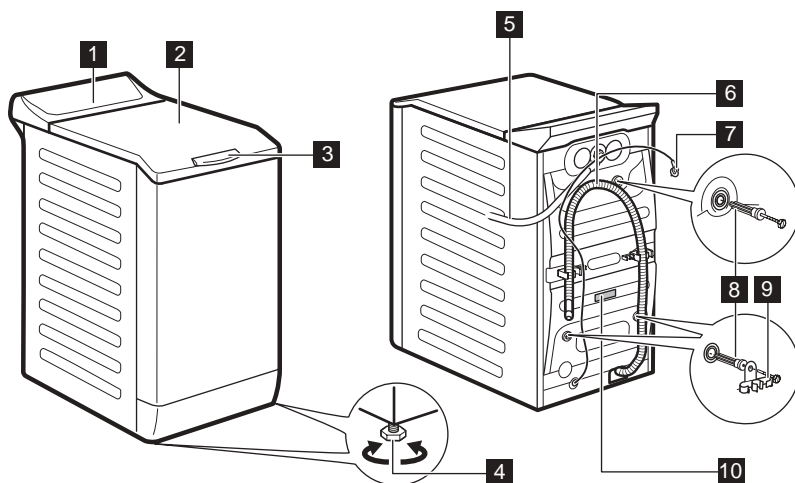

- 1** Panel de control
- 2** Tapa

- 3** Asa de la tapa
- 4** Patas para la nivelación del aparato

- 5 Tubo de entrada
- 6 Tubo de desagüe
- 7 Cable de alimentación
- 8 Pasadores de transporte
- 9 Soporte de la manguera
- 10 Placa de características

La **placa de características** informa sobre el nombre del modelo (**A**), el número del producto (**B**) y el número de serie (**C**).

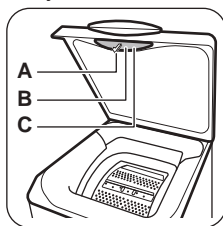

Información para el registro del producto.

La **placa de características** informa sobre el nombre del modelo (**A**), el número del producto (**B**), las clasificaciones eléctricas (**C**) y el número de serie (**D**).

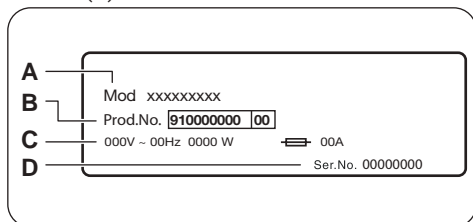

DATOS TÉCNICOS

Dimensión	Ancho / alto / fondo total	39,7 cm /89,0 cm /59,9 cm
Conexión eléctrica	Voltaje Potencia total Fusible Frecuencia	230 V 2200 W 10 A 50 Hz
Nivel de protección contra la entrada de partículas sólidas y humedad asegurada por la cubierta protectora, excepto cuando el equipo de baja tensión no tiene protección contra la humedad		IPX4
Presión del suministro de agua	Mínima Máxima	0,5 bares (0,05 MPa) 8 bares (0,8 MPa)
Suministro de agua ¹⁾		Agua fría
Carga máxima	Algodón	7 kg
Velocidad de centrifugado	Velocidad de centrifugado máxima	1151 rpm

1) Conecte la manguera de entrada de agua a un grifo con rosca de 3/4" .

INSTALACIÓN



ADVERTENCIA! Consulte los capítulos sobre seguridad.

DESEMBALAJE

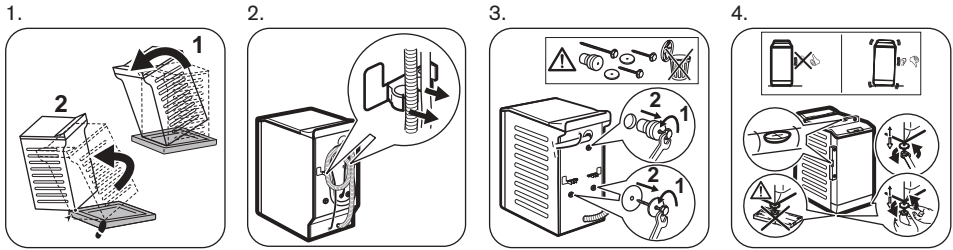

Se recomienda guardar el embalaje y los pasadores de transporte para cualquier transporte del aparato.

Ajuste correctamente el aparato para evitar vibraciones, ruidos y el movimiento del aparato cuando está funcionando.



ADVERTENCIA! No coloque cartón, madera ni materiales equivalentes bajo las patas del aparato para ajustar el nivel.

SUMINISTRO DE AGUA

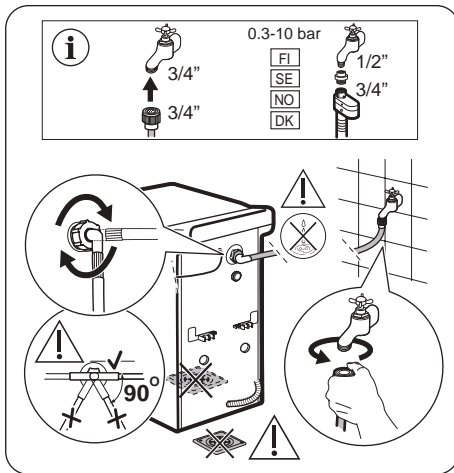

Los accesorios suministrados con el aparato pueden variar según el modelo.



Asegúrese de que los tubos no estén dañados y no haya fugas de los acoplamientos. No utilices ninguna manguera de extensión si la manguera de entrada es demasiado corta. Póngase en contacto con el servicio técnico para cambiar el tubo de entrada.

DESAGÜE

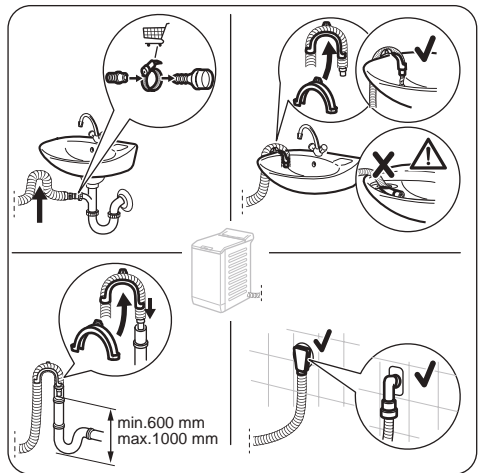

El tubo de descarga debe permanecer a una altura mínima de 600 mm y máxima de 1000 mm.

Puede alargar la manguera de desagüe hasta un máximo de 4000 mm. Póngase en contacto con el servicio técnico autorizado para el otro tubo de desagüe y la extensión.

CONEXIÓN ELÉCTRICA

Conecte el enchufe principal a la toma de corriente principal cuando haya terminado la instalación.

La placa de características y el capítulo 'Datos técnicos' indican los valores eléctricos necesarios. Asegúrese de que son compatibles con la fuente de alimentación de la red.

Asegúrese de que la instalación eléctrica de su hogar puede soportar la carga máxima necesaria, teniendo también en cuenta los demás aparatos que se utilizan.

Conecte el aparato a una toma de corriente

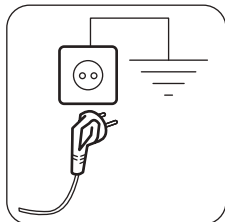

con toma de tierra.

El cable de suministro eléctrico debe quedar en una posición fácilmente accesible una vez instalada la máquina

Para cualquier trabajo eléctrico necesario para la instalación de este aparato, póngase en contacto con nuestro Centro de servicio técnico autorizado.

El fabricante se exime de toda responsabilidad por los daños o las lesiones que puedan producirse si no se respetan las precauciones de seguridad anteriores.

PANEL DE MANDOS

DESCRIPCIÓN DEL PANEL DE CONTROL

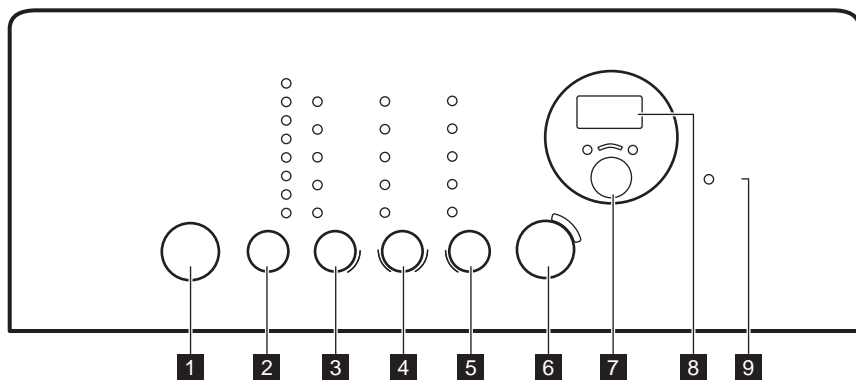

- | | |
|-------------------------------------------------------|----------------------------------------|
| 1 Tecla de encendido/apagado | 6 Placa táctil de Inicio/Pausa |
| 2 Programas placa táctil de selección P | 7 Termina en/em placa táctil |
| 3 Placa táctil de selección de temperatura | 8 Pantalla |
| 4 Placa táctil de selección de centrifugado | 9 Indicador de puerta bloqueada |
| 5 Placa táctil de selección de opciones | |

PANTALLA

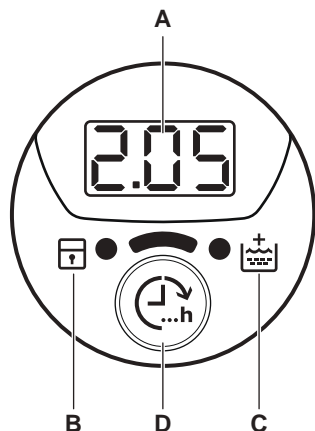

- A.** Área de tiempo:
- 125: duración del programa
 - 3h: el tiempo que tardará en terminar
 - E20: códigos de alarma
 - Err: mensaje de error
 - 0: el programa se termina.
- B.** Indicador de bloqueo de niños:
- El indicador se enciende cuando se activa este dispositivo.
- C.** Indicador de aclarado extra:
- El indicador se enciende cuando se activa esta opción.
- D.** Placa táctil de temperatura Termina en/em.

TABLA DE PROGRAMAS

Programa Temperatura por defecto Rango de temperatura	Carga máxima Velocidad de centrifugado de referencia	Descripción del programa (Tipo de carga y nivel de suciedad)
Eco 40-60 40 °C ¹⁾	7 kg 1200 rpm	Algodón blanco y algodón de colores que no destiñen. Prendas con suciedad normal. El consumo de energía disminuye y aumenta la duración del programa de lavado, lo que garantiza buenos resultados de lavado.
30'@30° 30 °C	2 kg 800 rpm	Ciclo corto para prendas sintéticas y delicadas poco sucias o para refrescar prendas.
Algod. 40 °C 90 °C - Frío	7 kg 1200 rpm	Algodón blanco y de color. Prendas con suciedad normal, muy sucias o poco sucias.
Sintéticos 40 °C 60 °C - Frío	3 kg 1200 rpm	Prendas sintéticas o de tejido mixto. Prendas con suciedad normal.
Delicados 30 °C 40 °C - Frío	2 kg 1200 rpm	Tejidos delicados como acrílicos, viscosa y mixtos que requieren un lavado más suave. Prendas con suciedad normal o poco sucias.
Lana/Lãs 40 °C 40 °C - Frío	1 kg 1200 rpm	Lana lavable a máquina y a mano y otros tejidos con el símbolo "lavado a mano" ²⁾ .

Programa Temperatura por defecto Rango de temperatura	Carga máxima Velocidad de centrifugado de referencia	Descripción del programa (Tipo de carga y nivel de suciedad)
Refrescar 30 °C 40°C - 30°C	1 kg 1200 rpm	Ciclo muy corto para prendas sintéticas y de algodón poco sucias o que se hayan usado una sola vez.
Mix 20° Lavado en frío	2,5 kg 1200 rpm	Programa especial para algodón y tejidos sintéticos y mixtos poco sucios. Selecciona este programa para reducir el consumo de energía. Para obtener buenos resultados de lavado, asegúrate de utilizar detergente para bajas temperaturas ³⁾ .

1) De acuerdo con el Reglamento de la Comisión Europea 2019/2023, este programa a 40 °C es capaz de limpiar ropa de algodón normalmente sucia declarada lavable a 40 °C o 60 °C, junta en el mismo ciclo.



La temperatura alcanzada en la colada, la duración del programa y otros datos se encuentran en el capítulo "Valores de consumo".

Los programas más eficientes en términos de consumo de energía son generalmente aquellos que funcionan a temperaturas más bajas y con mayor duración.

2) Durante este ciclo el tambor gira lentamente para garantizar el lavado suave. Podría parecer que el tambor no gira o que no lo hace correctamente, pero esto es normal para este programa.

3) No se enciende ningún indicador de temperatura .

Compatibilidad de opciones de programas

Programa	Opciones										
Eco 40-60		■	■	■	■			■	■	■	■
30'@30°			■					■	■	■	
Algod.		■	■	■	■	■		■	■	■	■
Sintéticos		■	■	■	■	■		■	■	■	■
Delicados		■	■	■	■			■	■	■	■
Lana/Lãs		■	■	■				■	■	■	
Refrescar		■	■	■				■	■	■	
Mix 20°		■	■	■				■	■	■	

1) Si seleccionas esta opción, te recomendamos disminuir la cantidad de colada. Es posible mantener la carga completa pero los resultados del lavado podrían ser no satisfactorios. Carga recomendada: algodón: 3,5 kg, sintéticos y delicados: 1,5 kg.

Detergentes adecuados para los programas de lavado

Programa	Polvo universal ¹⁾	Líquido universal	Líquido para ropa de color	Lanas delicadas	Especial
Eco 40-60	▲	▲	▲	--	--
30'@30°	--	▲	▲	--	--
Algod.	▲	▲	▲	--	--
Sintéticos	▲	▲	▲	--	--
Delicados	--	--	--	▲	▲
Lana/Lãs	--	--	--	▲	▲
Refrescar	--	▲	▲	--	--
Mix 20°	--	▲	▲	--	--

1) A una temperatura superior a 60 °C se recomienda el uso de detergente en polvo.

▲ = Recomendado

-- = No recomendado

OPCIONES

TEMPERATURA

Con esta opción puede cambiar la temperatura predeterminada.

Indicador  = agua fría.

Se enciende el indicador del ajuste de temperatura.

CENTRIFUGADO

Con esta opción puede cambiar la velocidad de centrifugado predeterminada.

Se enciende el indicador del ajuste de velocidad.

Opciones adicionales de centrifugado:

Sin centrifugado

- Ajuste esta opción para desactivar todas las fases de centrifugado. Solo está disponible la fase de descarga.
- Se enciende el indicador correspondiente.
- Ajuste esta opción para tejidos muy delicados.
- La fase de aclarado utiliza más agua para algunos programas de lavado.

Agua en cuba

- Ajuste esta opción para evitar arrugas en los tejidos.
- Se enciende el indicador correspondiente.
- Queda agua en el tambor cuando termina el programa.

- El tambor gira regularmente para evitar arrugas en las prendas.
- La tapa permanece bloqueada. Debe vaciar el agua para desbloquear la tapa.



Para vaciar el agua, consulte "Al final del programa".

RÁPIDO

Con esta opción puede reducir la duración de un programa.

Utilice esta opción para las prendas con suciedad ligera o para airear.

Se enciende el indicador correspondiente.

PRELAVA.

Con esta opción, puede añadir una fase de prelavado a un programa de lavado.

Use esta opción para suciedad intensa.

Cuando se selecciona esta opción, aumenta la duración del programa.

Se enciende el indicador correspondiente.

FÁCIL

El aparato lava y centrifuga cuidadosamente la colada para evitar la formación de arrugas.

El aparato reduce la velocidad de centrifugado, utiliza más agua y adapta la duración del programa al tipo de colada.

Se enciende el indicador correspondiente.

ACLARADO/ENXAG.

Con esta opción puede realizar solo un último aclarado de un programa de lavado seleccionado.

Si también activa la función de aclarado extra () el aparato añade dos aclarados más.

Se enciende el indicador correspondiente.

DESCARGA & CENTRIFUGAR

Con esta opción puede llevar a cabo el ciclo de centrifugado y desagüe.

La fase de centrifugado es adecuada para el programa de lavado elegido.





Si también selecciona la opción Sin centrifugado () , el aparato solo se desagua.

AJUSTES



ACLARADO EXTRA PERMANENTE



Con esta opción puede tener de forma permanente un aclarado extra cuando ajuste un nuevo programa.

- Para **activar/desactivar** esta opción, toque las teclas  y  al mismo tiempo hasta que el indicador  se ilumine/apague.

BLOQUEO DE SEGURIDAD PARA NIÑOS

Con esta opción puede evitar que los niños jueguen con el panel de control.

- Para **activar/desactivar** esta opción, toque las teclas  y  al mismo tiempo hasta que se ilumine/apague el indicador .

Active esta opción después de tocar la tecla  : las teclas se bloquean (excepto la tecla ).

TERMINA EN/EM

Con esta opción puede ajustar el número de horas en las que desea terminar el programa de lavado.

Puede ajustar desde un mínimo de 3 horas hasta un máximo de 20 horas.

La pantalla muestra el número de horas y el indicador que hay sobre la tecla  se enciende.

ACLARADO/ENXAG.EXTRA

Con esta opción, puede añadir algunos aclarados a un programa de lavado.

Utilice esta opción para personas alérgicas al detergente y en zonas en las que el agua sea blanda.

El indicador correspondiente de la pantalla se enciende.¹⁾



Esta opción permanece activa incluso con el aparato apagado.

SEÑALES ACÚSTICAS

Se activan las señales acústicas cuando:

- El programa se termina.
- Se ha producido algún fallo en el aparato.

Para **desactivar/activar** las señales acústicas, tocar las teclas **P** y  al mismo tiempo durante 4 segundos.



Si se desactivan las señales acústicas, siguen funcionando cuando el aparato presenta una avería.

1) Consulte en "Ajustes" cómo activar esta opción.

ANTES DEL PRIMER USO



Durante la instalación o primer uso es posible que observe agua en el aparato. Es agua residual que quedó en el aparato después de la prueba de funcionamiento en fábrica para garantizar que sea entregado al cliente en perfectas condiciones de funcionamiento y no haya motivos de preocupación.

1. Conecte el enchufe a la toma de corriente.
2. Abra la llave de paso.
3. Ponga una pequeña cantidad de detergente en el compartimento para la fase de lavado.
4. Ajuste e inicie un programa para algodón a la temperatura más alta sin colada.

De esta forma se elimina toda la posible suciedad del tambor y de la cuba.

USO DIARIO



ADVERTENCIA! Consulte los capítulos sobre seguridad.

CARGAR LA COLADA

1. Abra la tapa del aparato.
2. Pulse el botón **A**.

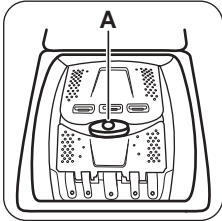

El tambor se abre automáticamente.

3. Introduzca las prendas en el tambor, una por una.
4. Sacuda las prendas antes de colocarlas en el aparato.

Asegúrese de no colocar demasiada colada en el tambor.

5. Cierre el tambor y la tapa.



PRECAUCIÓN! Antes de cerrar la tapa del aparato, asegúrese de que cierra correctamente el tambor.

COMPARTIMENTOS DE DETERGENTE. USO DE DETERGENTE Y ADITIVOS

1. Dosifique los detergentes especificados y el suavizante.

	Compartimento de detergente para la fase de prelavado.
	Compartimento de detergente para la fase de lavado.

2. Ponga el detergente y el suavizante en los compartimentos adecuados.



Siga siempre las instrucciones que encontrará en el envase de los productos de detergente, aunque se recomienda no superar el nivel máximo indicado. Esta cantidad garantizará no obstante los mejores resultados de lavado.



Cuando utilice detergentes líquidos, añádalos en una bola dosificadora (suministrada por el fabricante del detergente). Ponga la bola dosificadora dentro del tambor de la lavadora, encima de las prendas.

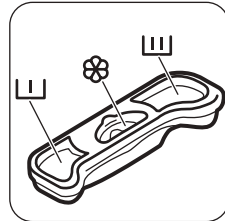



Compartimento para aditivos líquidos (suavizante, almidón).

La marca **M** es el nivel máximo para la cantidad de aditivos líquidos.

PUESTA EN MARCHA DEL APARATO

Mantenga pulsado el botón  para encender o apagar el aparato.

El aparato emite un tono cuando se enciende.

AJUSTE DE UN PROGRAMA



- Vuelva a tocar la tecla de programa **P** y ajuste el programa:
 - El indicador de la tecla  parpadea.
 - En la pantalla se muestra la duración del programa.
- Si fuera necesario, cambie la temperatura y la velocidad de centrifugado o añada opciones disponibles. Cuando se activa una opción, se enciende el indicador de la opción ajustada.



Si hay algo incorrecto, la pantalla muestra el mensaje **E r r**.

INICIO DE UN PROGRAMA SIN LA OPCIÓN TERMINA EN/EM

Pulse la tecla .

- El indicador de la tecla  deja de parpadear y permanece iluminado.
- Se inicia el programa, se bloquea la puerta y el indicador  permanece iluminado.
- La bomba de desagüe puede funcionar brevemente al inicio del ciclo de lavado.





Después de unos 15 minutos del inicio del programa:

- El aparato ajusta automáticamente la duración del programa de acuerdo con la carga de la colada.
- La pantalla muestra el nuevo valor.

INICIO DE UN PROGRAMA CON LA OPCIÓN TERMINA EN/EM



- Toque la tecla  de nuevo y elija el número de horas dentro de las que quiere terminar el ciclo de lavado.

En la pantalla aparece el número de horas ajustado (por ejemplo ) y el indicador que hay sobre la tecla  se enciende para mostrar que la opción está activada.





- Toque la tecla .

- La puerta está bloqueada.
- El aparato inicia la cuenta atrás.
- Cuando se completa la cuenta atrás, el programa comienza automáticamente.



Puede cancelar o cambiar el ajuste de la opción Termina en/em antes de tocar la tecla . Después de tocar la tecla  solo se puede cancelar la opción Termina en/em.

Para cancelar la opción Termina en/em:

- Toque la tecla  para poner el aparato en pausa. El indicador del botón  parpadea.
- Toque la tecla  hasta que el indicador que hay encima de ella se apague. Vuelva a tocar la tecla  para iniciar el programa inmediatamente.



Cuando utilice detergentes líquidos en combinación con la opción Termina en/em, añada los detergentes líquidos en una bola dosificadora (suministrada por el fabricante del detergente). Ponga la bola dosificadora dentro del tambor de la lavadora, encima de las prendas.

INTERRUPCIÓN DE UN PROGRAMA Y CAMBIO DE LAS OPCIONES

Puede cambiar únicamente algunas opciones antes de usarlas.

- Toque .

El indicador de esta tecla parpadea.

- Cambie las opciones. Si cambia alguna de las opciones, la opción Termina en/em se desactiva (si estaba activada).

- Toque  de nuevo.

El programa continúa.

CANCELACIÓN DE UN PROGRAMA

- Pulse la tecla  unos segundos para cancelar el programa y apagar el aparato.
- Vuelva a pulsar la misma tecla para encender el aparato. Ahora puede ajustar un nuevo programa de lavado.



Antes de empezar un nuevo programa, el aparato podría drenar el agua. En este caso, asegúrese de que queda detergente en el compartimento, de lo contrario, rellénelo.

APERTURA DE LA TAPA

Mientras un programa o el están en marcha, la tapa del aparato está bloqueada. Se enciende el indicador .



PRECAUCIÓN! Si la temperatura y el nivel de agua del tambor son demasiado elevados, no se puede abrir la tapa.

Para abrir la tapa durante los primeros minutos del ciclo o cuando está funcionando:

1. Toque la tecla para poner en pausa el aparato.
2. Espere un par de minutos hasta que el indicador se apague.
3. Puede abrir la tapa.
4. Cierre la puerta y toque la tecla de nuevo. El programa (o el) continúan.

AL FINAL DEL PROGRAMA

- El aparato se detiene automáticamente.
- Suena la señal acústica, si está activada.
- Se enciende en la pantalla.
- El indicador de la tecla se apaga.
- El indicador de bloqueo de la tapa parpadea (cuando la tapa se desbloquea) y después se apaga.
- Puede abrir la tapa.
- Retire la colada del aparato. Asegúrese de que el tambor está totalmente vacío.
- Pulse la tecla durante unos segundos para apagar el aparato.
- Cierre la llave de paso.
- Deje la tapa entreabierta para evitar la formación de moho y olores desagradables.

El programa de lavado ha finalizado, pero hay agua en el tambor:

- El tambor gira regularmente para evitar arrugas en la colada.

- El indicador parpadea para recordarle que debe drenar el agua.
- Se ilumina el indicador de bloqueo de la tapa . El indicador de la tecla parpadea. La tapa permanece bloqueada.
- Debe vaciar el agua para abrir la tapa.

Drenaje del agua:

1. Para descargar el agua.
 - Pulse la tecla . El aparato descarga el agua y centrifuga la velocidad máxima del programa de lavado seleccionado.
 - También puede tocar la tecla para cambiar la velocidad de centrifugado y después tocar la tecla . El aparato desagua y centrifuga. Si ajusta , el aparato solamente desagua.
2. Cuando el programa termina y un par de minutos después de que el indicador de bloqueo de la tapa se apague, puede abrir la tapa.
3. Pulse la tecla durante unos segundos para apagar el aparato.



El aparato desagua y centrifuga automáticamente después de unas 18 horas (excepto con el programa de lana).

OPCIÓN DESCONEXIÓN AUTOMÁTICA

La función DESCONEXIÓN AUTOMÁTICA desactiva automáticamente el electrodoméstico para reducir el consumo de energía. Se apagan todos los indicadores y la pantalla cuando:

- No se utiliza el aparato durante 5 minutos antes de tocar .
 - Pulse la tecla para encender el aparato de nuevo.
 - Transcurridos 5 minutos desde el final del programa de lavado.
 - Pulse la tecla para encender el aparato de nuevo.
- La pantalla muestra el final del último programa seleccionado.

Toque la tecla **P** para ajustar un nuevo ciclo.

CONSEJOS

CARGA DE LA COLADA

- Divida la colada en: blanco, de color, sintéticos, delicados y lana.
- Siga las instrucciones de lavado que figuran en las etiquetas de las prendas.
- No lave juntas las prendas blancas y de color.
- Algunas prendas de color pueden desteñir en el primer lavado. Se recomienda lavarlas por separado las primeras veces.
- Lave del revés las prendas de varias capas, de lana y con motivos pintados.
- Lave y trate previamente las manchas difíciles con un detergente adecuado antes de introducir las prendas en el tambor.
- Tenga cuidado con las cortinas. Retire los ganchos y coloque las cortinas en una bolsa de lavado o funda de almohada.
- No lave prendas sin dobladillos o desgarradas. Introduzca en una bolsa de lavado las prendas pequeñas y delicadas (p. ej. sujetadores con aros, cinturones, medias, cordones, cintas, etc.).

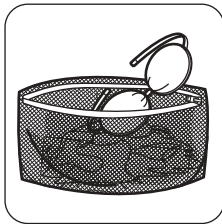

- Una carga muy pequeña puede provocar problemas de desequilibrio en la fase de centrifugado y conllevar vibraciones excesivas. Si esto ocurre:
 - interrumpa el programa y abra la puerta (consulte el capítulo "Uso diario");
 - redistribuya manualmente la carga para que las prendas estén espaciadas de manera uniforme por la cuba;
 - pulse el botón . La fase de centrifugado continúa.
- Evite lavar prendas cubiertas de pelos largos de animales, o prendas de mala calidad que desprendan mucha pelusa. Esta podría bloquear el circuito de desagüe y requerir de asistencia del Servicio técnico.
- Abotone las fundas de almohada y cierre las cremalleras, ganchos y broches. Ate las correas, cordones, cordones, cintas y cualquier otro elemento suelto.
- Vacíe los bolsillos y desdoble las prendas.

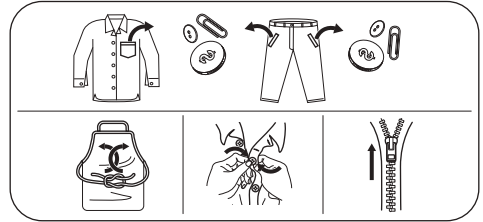

MANCHAS DIFÍCILES

Para algunas manchas, el agua y el detergente no son suficientes.

Se recomienda tratar previamente estas manchas antes de colocar las prendas en el aparato.

Existen quitamanchas especiales en el mercado. Utilice el quitamanchas especial adecuado para el tipo de mancha y tejido.

TIPO Y CANTIDAD DE DETERGENTE.

La elección del detergente y las cantidades adecuadas no solo afectan al rendimiento de lavado sino que además protegen el entorno y evitan vertidos:

- Utilice solo detergentes y otros tratamientos especialmente fabricados para lavadoras:
 - Primero, siga estas reglas genéricas:
 - detergente en polvo para todo tipo de prendas, salvo las delicadas. Son preferibles los detergentes en polvo con lejía para ropa blanca y programas de higiene.
 - detergente líquido para todo tipo de tejidos o especial para lana, preferiblemente para programas de lavado a baja temperatura (60 °C máx.).
- La elección y la cantidad de detergente dependerá de: el tipo de tejido (delicados, lana, algodón, etc.), el color de la ropa, el tamaño de la carga, el grado de suciedad, la temperatura de lavado y la dureza del agua utilizada.
- Siga las instrucciones que encontrará en el envase de los detergentes o de otros tratamientos sin superar el nivel máximo indicado (**MAX**).
- No mezcle diferentes tipos de detergentes.
- Use menos detergente en los casos siguientes:
 - si la lavadora tiene poca carga
 - si la ropa no está muy sucia
 - hay gran cantidad de espuma durante el lavado.

- Cuando utilice tabletas o bolsitas de detergente, colóquelas siempre dentro del tambor, no en el dispensador de detergente.

La falta de detergente puede causar:

- resultados del lavado no satisfactorios,
- que la colada se vuelva gris,
- prendas grasientas.
- moho en el aparato.

El exceso de detergente puede provocar:

- espuma jabonosa
- efecto de lavado reducido,
- aclarado inadecuado.
- un mayor impacto para el medio ambiente.

CONSEJOS ECOLÓGICOS

A continuación ofrecemos algunos consejos para ahorrar agua y energía y ayudar a proteger el medio ambiente:

- **La ropa que no esté demasiado sucia** se puede lavar con un programa **sin prelavado** a fin de ahorrar detergente, agua y tiempo (y proteger el medio ambiente).
- Cargar el aparato a la **capacidad máxima indicada para cada programa ayuda a reducir el consumo de energía y agua.**
- Con un tratamiento previo adecuado es posible eliminar manchas y suciedad moderada, de

manera que la ropa se pueda lavar a menos temperatura.

- Para utilizar la cantidad correcta de detergente, consulte la cantidad recomendada por el fabricante del detergente y compruebe la dureza del agua de su sistema doméstico. Consulte "Dureza del agua".
- Ajuste la **máxima velocidad de centrifugado posible** para el programa de lavado seleccionado **antes de secar su ropa en una secadora.** ¡Así ahorrará energía durante el secado!

DUREZA DEL AGUA

Si la dureza del agua de su zona es alta o moderada, se recomienda usar un descalcificador de agua para lavadoras. En las zonas en las que la dureza del agua sea baja, no es necesario utilizar un descalcificador.

Póngase en comunicación con las autoridades correspondientes para conocer la dureza del agua de su zona.

Utilice la cantidad correcta de descalcificador. Siga las instrucciones que encontrará en el envase del producto.

MANTENIMIENTO Y LIMPIEZA



ADVERTENCIA! Consulte los capítulos sobre seguridad.

PROGRAMA DE LIMPIEZA PERIÓDICA

La limpieza periódica ayuda a prolongar la vida útil de su aparato.

Después de cada ciclo, mantenga la puerta y el dosificador de detergente ligeramente entreabiertos para que circule el aire y se seque la humedad del interior del aparato: esto evitará el moho y los olores.

Si el aparato no se utiliza durante mucho tiempo: cierre el grifo de agua y desenchufe el aparato.

Programa indicativo de limpieza periódica:

Descalcificación	Dos veces al año
Lavado de mantenimiento	Una vez al mes
Limpieza de la junta de la tapa	Cada dos meses
Limpieza del tambor	Cada dos meses

Limpieza del dosificador de detergente	Cada dos meses
Limpieza del tubo de entrada y el filtro de la válvula	Dos veces al año

Los siguientes párrafos explican cómo debe limpiar cada elemento.

ELIMINACIÓN DE OBJETOS EXTRAÑOS



Asegúrese de que los bolsillos estén vacíos y que todos los elementos sueltos estén atados antes de ejecutar su ciclo. Consulte "Carga de la colada" en "Consejos".

Retire cualquier objeto extraño (como clips metálicos, botones, monedas, etc.) que pueda encontrar en el filtro del tubo de entrada y el tambor. Consulte los párrafos "Limpieza del tambor" y "Limpieza del filtro del tubo de entrada y el filtro de la válvula". Si es necesario, póngase en contacto con el Centro de servicio técnico.

LIMPIEZA DEL EXTERIOR

Limpie el aparato solo con agua templada y jabón. Seque completamente todas las superficies. No utilice un estropajo o cualquier otro material que pueda rayar.



PRECAUCIÓN! No utilice alcohol, disolventes ni otros productos químicos.



PRECAUCIÓN! No limpie las superficies metálicas con detergentes a base de cloro.

DESCALCIF

Si la dureza del agua de su zona es alta o moderada, se recomienda usar un descalcificador de agua para lavadoras.

Examine periódicamente el tambor para evitar la formación de cal y partículas de óxido.

Para eliminar partículas de oxidación, utilice productos especiales para máquinas. Hágalo de forma separada del lavado de la colada.



Siga siempre las instrucciones que encontrará en el envase del producto.

LAVADO DE MANTENIMIENTO

Con los programas a baja temperatura, es posible que quede algo de detergente en el tambor.

LIMPIEZA DEL DOSIFICADOR DE DETERGENTE

1.

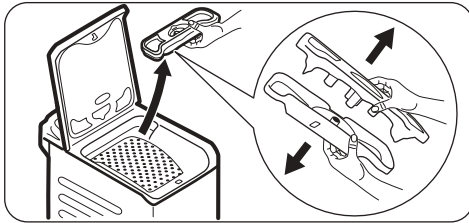

2.

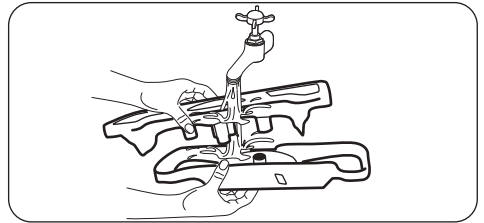

3.

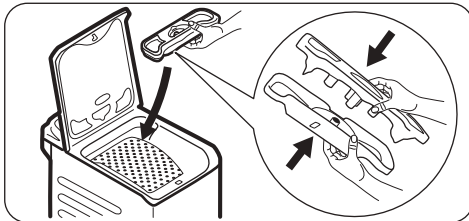

Realice un lavado de mantenimiento periódicamente. Proceda de la siguiente manera:

- Saque todas las prendas del tambor.
- Seleccione el programa de algodón con la temperatura más alta y utilice una pequeña cantidad de detergente.

JUNTA DE LA TAPA

Examine regularmente el sellado y elimine todos los objetos de la parte interna. Limpie cuando sea necesario con un agente limpiador de amoníaco en crema sin rascar la superficie de la junta.



Siga siempre las instrucciones que encontrará en el envase del producto.

LIMPIAR EL TAMBOR

Examine periódicamente el tambor para evitar partículas de óxido. Para una limpieza completa:

- Limpie el tambor con productos especiales para acero inoxidable. Vierta una pequeña cantidad de detergente en el tambor vacío para eliminar cualquier residuo.
- Realice un programa corto de algodón a alta temperatura.



Siga siempre las instrucciones que encontrará en el envase del producto.

LIMPIEZA DEL TUBO DE ENTRADA Y EL FILTRO DE LA VÁLVULA

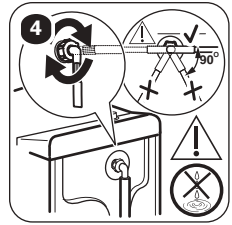
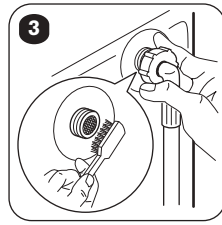
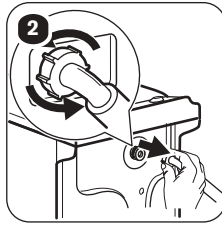
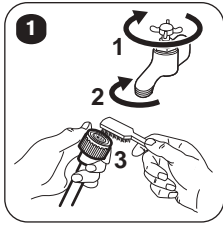

MEDIDAS ANTICONGELACIÓN

Si el aparato está instalado en una zona donde la temperatura puede llegar a ser inferior a 0 °C, retire el agua restante del tubo de entrada y la bomba de desagüe.



Proceda del mismo modo cuando desee realizar un desagüe de emergencia.

1. Desenchufe el aparato de la toma de red.
2. Retire la manguera de entrada de agua.
3. Afloje la manguera de desagüe del soporte trasero y desengánchela del fregadero o desagüe.
4. Coloque los extremos del tubo de entrada y desagüe en un recipiente. Deje que salga el agua de los tubos.

5. Ajuste cualquier programa seleccionado con la opción Descarga & Centrifugar y déjelo funcionar hasta el final del ciclo.
6. Cuando ya no salga agua, coloque de nuevo el tubo de entrada y la manguera de desagüe.
7. Pulse la tecla para apagar el aparato.



ADVERTENCIA! Asegúrese de que la temperatura es superior a 0°C antes de usar de nuevo el aparato. El fabricante no se hace responsable de los daños derivados de las bajas temperaturas.

SOLUCIÓN DE PROBLEMAS



ADVERTENCIA! Consulte los capítulos sobre seguridad.

CÓDIGOS DE ALARMA Y POSIBLES FALLOS

El aparato no se pone en marcha ni se detiene durante el funcionamiento. Primero, intente buscar una solución al problema (consulte las tablas).



ADVERTENCIA! Desenchufe el aparato antes de realizar cualquier comprobación.

Con algunos problemas, la pantalla muestra un código de alarma y el botón puede parpadear continuamente:

Problema	Posible solución
----------	------------------

<p>E 10 El aparato no carga agua correctamente.</p>	<ul style="list-style-type: none"> ▪ Compruebe que el grifo esté abierto. ▪ Asegúrese de que la presión del agua no sea demasiado baja. Solicite información a la compañía local de suministro de agua. ▪ Compruebe que el grifo no esté obstruido. ▪ Asegúrese de que la manguera de entrada no esté doblada, dañada ni retorcida. ▪ Compruebe que la manguera de entrada de agua esté conectada correctamente. ▪ Este problema también puede deberse a que el circuito de desagüe esté obstruido. Póngase en contacto con el Centro de servicio técnico. ▪ Asegúrese de que el filtro de la manguera de entrada y el filtro de la válvula no estén obstruidos. Consulte 'Mantenimiento y limpieza'.
<p>E20 El aparato no desagua.</p>	<ul style="list-style-type: none"> ▪ Compruebe que el desagüe no esté obstruido. ▪ Asegúrese de que el tubo de desagüe no esté doblado ni retorcido. ▪ Este problema puede deberse a que el circuito de desagüe esté obstruido. Póngase en contacto con el Centro de servicio técnico. ▪ Compruebe que la manguera de desagüe está conectada correctamente. ▪ Ajuste el programa de descarga si selecciona un programa sin fase de descarga. ▪ Ajuste el programa de descarga si selecciona una opción que termine con agua en la cuba.
<p>E91 No hay comunicación entre los elementos electrónicos del aparato.</p>	<ul style="list-style-type: none"> ▪ El programa no ha terminado correctamente o el aparato se ha apagado demasiado pronto. Apague la máquina y vuelva a ponerla en marcha. ▪ Si el código de alarma vuelve a aparecer, póngase en contacto con el Centro de servicio técnico.
<p>E40 La alimentación de la red es inestable.</p>	<ul style="list-style-type: none"> ▪ Espere hasta que la corriente eléctrica se estabilice.

Si la pantalla muestra otros códigos de alarma, apague y encienda el aparato.

Si el problema continúa, póngase en contacto con el Centro de servicio técnico.

En caso de que haya algún problema con la lavadora, consulte la siguiente tabla para ver las posibles soluciones.

Problema	Posible solución
<p>El programa no se pone en marcha.</p>	<ul style="list-style-type: none"> ▪ Asegúrese de que el enchufe esté conectado a la toma de corriente. ▪ Asegúrese de que la tapa del aparato y la puerta del tambor estén cerradas. ▪ Asegúrese de que no hay ningún fusible dañado en la caja de fusibles. ▪ Asegúrese de que se ha tocado . ▪ Si se ha ajustado el inicio diferido, cancele el ajuste o espere hasta el final de la cuenta atrás. ▪ Desactive la función de bloqueo de seguridad para niños si está activada. ▪ Compruebe la oposición del mando en el programa seleccionado.

Problema	Posible solución
El aparato se llena de agua y desagua inmediatamente.	<ul style="list-style-type: none"> ▪ Asegúrese de que el tubo de desagüe se encuentra en la posición correcta. Es posible que la manguera esté demasiado baja. Consulte "Instrucciones de instalación".
La fase de centrifugado no funciona o el ciclo de lavado dura más de lo normal.	<ul style="list-style-type: none"> ▪ Seleccione el programa de centrifugado. ▪ Este problema puede deberse a que el circuito de desagüe esté obstruido. Póngase en contacto con el Centro de servicio técnico. ▪ Ajuste manualmente las prendas en la cuba e inicie de nuevo la fase de centrifugado. Este problema puede deberse a problemas de equilibrio.
Hay agua en el suelo.	<ul style="list-style-type: none"> ▪ Cerciérese de que los acoplamientos de los tubos de agua están bien apretados y de que no hay pérdidas de agua. ▪ Compruebe que la manguera de entrada y el tubo de desagüe no están dañados. ▪ Asegúrese de que usa el detergente adecuado y la cantidad correcta.
No se puede abrir la tapa del aparato.	<ul style="list-style-type: none"> ▪ Asegúrese de que no se ha seleccionado un programa de lavado que termine con agua en la cuba. ▪ Asegúrese de que el programa de lavado ha terminado. ▪ Ajuste el programa de centrifugado o descarga si hay agua en el tambor. ▪ Asegúrese de que el aparato no recibe electricidad. ▪ Este problema puede deberse a un fallo del aparato. Póngase en contacto con el servicio técnico autorizado.
El aparato produce un ruido extraño y vibra.	<ul style="list-style-type: none"> ▪ Compruebe que el aparato está correctamente nivelado. Consulte "Instrucciones de instalación". ▪ Asegúrese de que se ha quitado el material de embalaje y los pasadores de transporte. Consulte "Instrucciones de instalación". ▪ Añada más colada en el tambor. Es posible que la carga sea demasiado pequeña.
La duración del programa aumenta o disminuye durante la ejecución del programa.	<ul style="list-style-type: none"> ▪ El AutoAdjust System puede ajustar la duración del programa en función del tipo y el tamaño de la colada. Consulte "Detección de carga AutoAdjust System" en el capítulo "Uso diario".
Los resultados del lavado no son satisfactorios.	<ul style="list-style-type: none"> ▪ Aumente la cantidad de detergente o utilice otro diferente. ▪ Use productos especiales para eliminar las manchas difíciles antes de lavar las prendas. ▪ Asegúrese de ajustar la temperatura correcta. ▪ Reduzca la carga.
Demasiada espuma en el tambor durante el ciclo de lavado.	<ul style="list-style-type: none"> ▪ Reduzca la cantidad de detergente.

Una vez finalizada la revisión, encienda el aparato. El programa continuará a partir del punto en que se haya interrumpido.

Si el problema se vuelve a producir, póngase en contacto con el Centro de servicio técnico.

Los datos que necesita para el centro de servicio técnico se encuentran en la placa de características.

VALORES DE CONSUMO

INTRODUCCIÓN



Consulte el enlace www.theenergylabel.eu para información detallada sobre la etiqueta energética.



El código QR de la etiqueta energética suministrada con el aparato proporciona un enlace web a la información relacionada con el rendimiento del aparato en la base de datos de EU EPREL. Guarde la etiqueta de energía como referencia junto con el manual de usuario y todos los demás documentos que se proporcionan con este aparato.

También puede encontrar la misma información en EPREL utilizando el enlace <https://eprel.ec.europa.eu> y el nombre del modelo y el número de producto que se encuentra en la placa de características del aparato. Consulte el capítulo "Descripción del producto" para conocer la posición de la placa de características.

SIMBOLOGÍA

kg	Carga de la colada.	h:mm	Duración del programa.
kWh	Consumo de energía.	°C	Temperatura en la lavandería.
Litros	Consumo de agua.	rpm	Velocidad de centrifugado.
%	Humedad restante al finalizar la fase de centrifugado. Cuanto más alta es la velocidad de giro, más alto es el ruido y más baja es la humedad restante.		



Los valores y la duración del programa pueden variar dependiendo de las diferentes condiciones (por ejemplo, temperatura ambiente, temperatura y presión del agua, tamaño de la carga y tipo de ropa, tensión de alimentación) y también si se cambia el ajuste predefinido de un programa.

SEGÚN EL REGLAMENTO DE LA COMISIÓN UE 2019/2023

Eco 40-60Programa	kg	kWh	Litros	h:mm	%	°C	rpm ¹⁾
Carga completa	7	1.160	50	3:25	53	48	1151
Media carga	3,5	0.630	39	2:40	53	41	1151
Cuarto de carga	2	0.400	32	2:40	55	29	1151

1) Velocidad de centrifugado máxima.

Consumo de energía en diferentes modos

Apagado (W)	Espera (W)	Inicio retardado (W)
0.48	0.48	4.00

El tiempo para el modo Apagado/Espera es de 15 minutos como máximo.

PROGRAMAS COMUNES



Estos valores son solo indicativos.

Programa	kg	kWh	Litros	h:mm	%	°C	rpm ¹⁾
Algod. ²⁾ 90°C	7	2.60	85	3:25	53	85	1200
Algod. 60°C	7	1.85	85	3:25	53	55	1200
Mix 20 ³⁾ 20°C	2,5	0.22	55	2:10	50	20	1200
Sintéticos 40°C	3	0.65	55	2:10	35	40	1200
Delicados ⁴⁾ 30°C	2	0.35	50	1:00	35	30	1200
Lana/Lãs 30°C	1	0.20	35	1:10	30	30	1200

1) Indicador de referencia de la velocidad de giro.

2) Adecuado para el lavado de tejidos muy sucios.

3) Adecuado para lavar prendas de algodón, sintéticas y mixtas poco sucias.

4) También funciona como un ciclo de lavado rápido para ropa ligeramente sucia.

ASPECTOS MEDIOAMBIENTALES

Recicle los materiales con el símbolo . Coloque el material de embalaje en los contenedores adecuados para su reciclaje. Ayude a proteger el medio ambiente y la salud pública, así como a reciclar residuos de aparatos eléctricos y electrónicos. No deseche los aparatos marcados

con el símbolo junto con los residuos domésticos. Lleve el producto a su centro de reciclaje local o póngase en contacto con su oficina municipal.

WWW.ZANUSSI.COM/SHOP



CE

135996240-A-162021